

GB I F D E P
NL DK SF N S GR RU
H RO PL CZ SK SI
HR/SCG LT EE LV BG

INSTRUCTION MANUAL
MANUALE D'ISTRUZIONE
MANUEL D'INSTRUCTIONS
BEDIENUNGSANLEITUNG
MANUAL DE INSTRUCCIONES
MANUAL DE INSTRUÇÕES
INSTRUCTIEHANDLEIDING
INSTRUKTIONSMANUAL
OHJEKIRJA
BRUKERVEILEDNING
BRUKSANVISNING
ΕΓΧΕΙΡΙΔΙΟ ΧΡΗΣΗΣ
РУКОВОДСТВО ПОЛЬЗОВАТЕЛЯ
HASZNÁLATI UTASÍTÁS
MANUAL DE INSTRUȚIUNI
INSTRUKCJA OBSŁUGI
NÁVOD K POUŽITÍ
NÁVOD NA POUŽITIE
PRIROČNIK Z NAVODILI ZA UPORABO
PRIRUČNIK ZA UPOTREBU
INSTRUKCIJŲ KNYGELĖ
KASUTUSJUHEND
ROKASGRĀMATA
РЪКОВОДСТВО С ИНСТРУКЦИИ







MIG-MAG • TIG • MMA



MIG-MAG SYNERGIC SYSTEMS
MULTI PROCESS SYSTEMS

- ▶ *Professional wire welding machines*
- ▶ *Saldatrici a filo professionali*
- ▶ *Postes de soudure à fil professionnels*
- ▶ *Professionelle Draht-Schweißmaschinen*
- ▶ *Soldadoras de hilo profesionales*
- ▶ *Aparelho de soldar de fio profissional*
- ▶ *Professionele draadlasmachines*
- ▶ *Professionelle trådsvejsemaskiner*
- ▶ *Ammattikäyttöön tarkoitettut lankahitsauslaitteet*
- ▶ *Sveisebrenner med trå for profesjonelt bruk*
- ▶ *Professionella varmtrådssvetsar*
- ▶ *Επαγγελματικές συγκολλητικές μηχανές σύρματος*
- ▶ *Профессиональные сварочные аппараты с использованием проволоки*
- ▶ *Professionális huzalhegesztők*
- ▶ *Aparate de sudură cu sârmă destinate uzului profesional*
- ▶ *Profesjonalne spawarki do spawania drutem*
- ▶ *Profesionální svařovací přístroje pro svařování drátem*
- ▶ *Profesionálne zvaracie prístroje*
- ▶ *Profesionalni varilni aparati z žico*
- ▶ *Profesionalni strojevi za varenje na žicu*
- ▶ *Profesionālūs aparatai suvirinimui vielā*
- ▶ *Professionaalsed traatkeevitusaparaadid*
- ▶ *Profesionālie metināšanas aparāti ar stiepli*
- ▶ *Професионални електрожени за заваряване с електродна тел*

 	INSTRUCTIONS FOR USE AND MAINTENANCE pag. 5 WARNING! BEFORE USING THE WELDING MACHINE READ THE INSTRUCTION MANUAL CAREFULLY!	GB
 	ISTRUZIONI PER L'USO E LA MANUTENZIONE pag. 12 ATTENZIONE! PRIMA DI UTILIZZARE LA SALDATRICE LEGGERE ATTENTAMENTE IL MANUALE DI ISTRUZIONE!	I
 	INSTRUCTIONS D'UTILISATION ET D'ENTRETIEN pag. 19 ATTENTION! AVANT TOUTE UTILISATION DU POSTE DE SOUDAGE, LIRE ATTENTIVEMENT LE MANUEL D'INSTRUCTIONS!	F
 	BETRIEBS- UND WARTUNGSANLEITUNG s. 26 ACHTUNG! VOR GEBRAUCH DER SCHWEISSMASCHINE LESEN SIE BITTE SORGFÄLTIG DIE BETRIEBSANLEITUNG!	D
 	INSTRUCCIONES PARA EL USO Y MANTENIMIENTO pág. 33 ATENCIÓN! ANTES DE UTILIZAR LA SOLDADORA LEER ATENTAMENTE EL MANUAL DE INSTRUCCIONES!	E
 	INSTRUÇÕES DE USO E MANUTENÇÃO pág. 40 CUIDADO! ANTES DE UTILIZAR A MÁQUINA DE SOLDA LER CUIDADOSAMENTE O MANUAL DE INSTRUÇÕES !	P
 	INSTRUCTIES VOOR HET GEBRUIK EN HET ONDERHOUD pag. 47 OPGELET! VOORDAT MEN DE LASMACHINE GEBRUIKT MOET MEN AANDACHTIG DE INSTRUCTIEHANDLEIDING LEZEN!	NL
 	BRUGS- OG VEDLIGEHODELSESVEJLEDNINGsd. 54 GIV AGT! LÆS BRUGERVEJLEDNINGEN OMHYGGELIGT, FØR MASKINEN TAGES I BRUG!	DK
 	KÄYTTÖ- JA HUOLTO-OHJEETs. 61 HUOM! ENNEN HITSAUSKONEEN KÄYTTÖÄ LUE HUOLELLISESTI KÄYTTÖOHJEKIRJA!	SF
 	INSTRUKSER FOR BRUK OG VEDLIKEHOLD s. 68 ADVARSEL! FØR DU BRUKER SVEISEBRENNEREN MÅ DU LESE BRUKERVEILEDNINGEN NØYE!	N
 	INSTRUKTIONER FÖR ANVÄNDNING OCH UNDERHÅLL sid. 75 VIKTIGT! LÄS BRUKSANVISNINGEN NOGGRANT INNAN NI ANVÄNDER SVETSEN!	S
 	ΟΔΗΓΙΕΣ ΧΡΗΣΗΣ ΚΑΙ ΣΥΝΤΗΡΗΣΗΣσελ. 82 ΠΡΟΣΟΧΗ! ΠΡΙΝ ΧΡΗΣΙΜΟΠΟΙΗΣΕΤΕ ΤΟ ΣΥΓΚΟΛΛΗΤΗ ΔΙΑΒΑΣΤΕ ΠΡΟΣΕΚΤΙΚΑ ΤΟ ΕΓΧΕΙΡΙΔΙΟ ΧΡΗΣΗΣ!	GR
 	ИНСТРУКЦИИ ПО РАБОТЕ И ТЕХОБСЛУЖИВАНИЮ сmp. 89 ВНИМАНИЕ! ПЕРЕД ТЕМ, КАК ИСПОЛЬЗОВАТЬ МАШИНУ, ВНИМАТЕЛЬНО ПРОЧИТАТЬ РУКОВОДСТВО ПОЛЬЗОВАТЕЛЯ!	RU
 	HASZNÁLATI UTASÍTÁSOK ÉS KARBANTARTÁSI SZABÁLYOK oldal 96 FIGYELEM: A HEGESZTŐGÉP HASZNÁLATÁNAK MEGKEZDÉSE ELŐTT OLVASSA EL FIGYELMESEN A HASZNÁLATI UTASÍTÁST!	H
 	INSTRUCȚIUNI DE FOLOSIRE ȘI ÎNȚREȚINERE pag. 103 ATENȚIE: CITIȚI CU ATENȚIE ACEST MANUAL DE INSTRUCȚIUNI ÎNAINTE DE FOLOSIREA APARATULUI DE SUDURĂ!	RO
 	INSTRUKCJE OBSŁUGI I KONSERWACJIstr. 110 UWAGA: PRZED ROZPOCZĘCIEM SPAWANIA NALEŻY UWAŻNIE PRZECZYTAĆ INSTRUKCJĘ OBSŁUGI!	PL
 	NÁVOD K POUŽITÍ A ÚDRŽBĚ str. 117 UPOZORNĚNÍ: PŘED POUŽITÍM SVAŘOVACÍHO PŘÍSTROJE SI POZORNĚ PŘEČTĚTE NÁVOD K POUŽITÍ!	CZ
 	NÁVOD NA POUŽITIE A ÚDRŽBU str. 124 UPOZORNENIE: PRED POUŽITÍM ZVÁRACIEHO PŘÍSTROJA SI POZORNE PREČÍTAJTE NÁVOD NA POUŽITIE!	SK
 	NAVODILA ZA UPORABO IN VZDRŽEVANJE str. 131 POZOR: PRED UPORABO VARILNE NAPRAVE POZORNO PREBERITE PRIROČNIK Z NAVODILI ZA UPORABO!	SI
 	UPUTSTVA ZA UPOTREBU I SERVISIRANJE str. 138 POZOR: PRIJE UPOTREBE STROJA ZA VARENJE POTREBNO JE PAŽLJIVO PROČITATI PRIRUČNIK ZA UPOTREBU!	HR SCG
 	EKSPLOATAVIMO IR PRIEŽIŪROS INSTRUKCIJOS psl. 144 DĖMESIO: PRIEŠ NAUDOJANT SUVIRINIMO APARATĄ, ATIDŽIAI PERSKAITYTI INSTRUKCIJŲ KNYGELĘ!	LT
 	KASUTUSJUHENDID JA HOOLDUSlk. 151 TÄHELEPANU: ENNE KEEVITUSAPARAADI KASUTAMIST LUGEGE KASUTUSJUHISED TÄHELEPANELIKULT LÄBI!	EE
 	IZMANTOŠANAS UN TEHNISKĀS APKOPES ROKASGRĀMATA lpp. 158 UZMANĪBU: PIRMS METINĀŠANAS APARĀTA IZMANTOŠANAS UZMANĪGI IZLASIET ROKASGRĀMATU!	LV
 	ИНСТРУКЦИИ ЗА УПОТРЕБА И ПОДДРЪЖКА сmp. 165 ВНИМАНИЕ: ПРЕДИ ДА ИЗПОЛЗВАТЕ ЕЛЕКТРОЖЕНА, ПРОЧЕТЕТЕ ВНИМАТЕЛНО РЪКОВОДСТВОТО С ИНСТРУКЦИИ ЗА ПОЛЗВАНЕ.	BG

GUARANTEE AND CONFORMITY - GARANZIA E CONFORMITÀ - GARANTIE ET CONFORMITÉ - GARANTIE UND KONFORMITÄT - GARANTÍA Y CONFORMIDAD GARANTIA E CONFORMIDADE - GARANTIE EN CONFORMITEIT - GARANTI OG OVERENSSTEMMELSESERKLÆRING TAKUU JA VAATIMUSTENMUKAISUUS' - GARANTI OG KONFORMITET - GARANTI OCH ÖVERENSSTÄMMELSE- ΕΓΓΥΗΣΗ ΚΑΙ ΣΥΜΜΟΡΦΩΣΗ ΣΤΙΣ ΔΙΑΤΑΞΕΙΣ - ГАРАНТИЯ И СООТВЕТСТВИЕ - GARANCIA ÉS A JOGSZABÁLYI ELŐÍRÁSOKNAK VALÓ MEGFELELŐSÉG - GARNTIE ȘI CONFORMITATE - GWARANCJA I ZGODNOŚĆ - ZÁRUKA A SHODA - ZÁRUKA A ZHODA - GARANCIJA IN UDOBJE - GARANCIJA I SUKLADNÓŠT - GARANTIJA IR ATITIKTIS - GARANTII JA VASTAVUS - GARANTIJA UN ATBILSTĪBA - ГАРАНЦІЯ И СЪОТВЕТСТВИЕ179-180

	page		page
1. GENERAL SAFETY CONSIDERATIONS FOR ARC WELDING	5	5.5.1.2 Connecting the torch	9
2. INTRODUCTION AND GENERAL DESCRIPTION	6	5.5.1.3 Connecting the welding current return cable	9
2.1 INTRODUCTION	6	5.5.2 TIG WELDING	9
2.2 METAL WELDABILITY	6	5.5.2.1 Connection to the gas bottle	9
2.3 STANDARD ACCESSORIES	6	5.5.2.2 Connecting the welding current return cable	9
2.4 OPTIONAL ACCESSORIES	6	5.5.2.3 Connecting the torch	9
3. TECHNICAL DATA	6	5.5.3 MMA WELDING WITH COATED ELECTRODE	9
3.1 DATA PLATE	6	5.5.3.1 Connecting the electrode-holder clamp	9
3.2 OTHER TECHNICAL DATA	6	5.5.3.2 Connecting the welding current return cable	9
4. DESCRIPTION OF THE WELDING MACHINE	6	5.5.4 WARNINGS	9
4.1 CONTROL DEVICES, ADJUSTMENT AND CONNECTION	6	5.6 LOADING THE WIRE REEL	9
4.1.1 Welding machine	6	5.7 REPLACING THE LINER IN THE TORCH	9
4.1.2 Wire feeder	6	5.7.1 Coiled hose for steel wires	9
4.2 WELDING MACHINE CONTROL PANEL	6	5.7.2 Synthetic hose for aluminium wires	9
4.2.1 CONTROL PANEL OF THE WIRE FEEDER	7	6. WELDING: DESCRIPTION OF THE PROCEDURE	9
4.3 RECALLING AND STORING PROGRAMS	8	6.1 MIG-MAG WELDING	9
4.3.1 RECALLING MANUFACTURER'S PRE-STORED PROGRAMS	8	6.1.1 SHORT ARC TRANSFER MODE	9
4.3.1.1 MIG-MAG SYNERGIC programs	8	6.1.2 SPRAY ARC TRANSFER MODE	10
4.3.1.2 OPERATION IN MANUAL MODE ("PRG 0")	8	6.1.3 PULSE ARC TRANSFER MODE	10
4.3.2 STORING AND RECALLING CUSTOMISED MIG-MAG PROGRAMS	8	6.1.4 ADJUSTING THE WELDING PARAMETERS IN MIG-MAG	10
4.3.2.1 Introduction	8	6.1.4.1 Protective gas	10
4.3.2.2 Storage capacity for customised MIG-MAG programs	8	6.1.4.2 Welding current	10
4.3.2.3 Storage procedure (SAVE)	8	6.1.4.3 Arc voltage and arc pinch-off	10
4.3.2.4 Procedure for recalling a customised program (RECALL)	8	6.1.5 BI-LEVEL AND PULSE ON PULSE OPERATION	10
5. INSTALLATION	8	6.2 TIG (DC) WELDING	10
5.1 PREPARATION	8	6.2.1 LIFT strike	10
5.2 HOW TO LIFT THE WELDING MACHINE	8	6.3 MMA WELDING WITH COATED ELECTRODES	10
5.3 POSITION OF THE WELDING MACHINE	9	6.4 WELD QUALITY	10
5.4 CONNECTION TO THE MAIN POWER SUPPLY	9	7. MAINTENANCE	10
5.4.1 Note	9	7.1 ROUTINE MAINTENANCE	10
5.4.2 Plug and outlet	9	7.1.1 Torch	10
5.5 CONNECTION OF THE WELDING CABLES	9	7.1.2 Wire feeder	10
5.5.1 MIG-MAG WIRE WELDING	9	7.2 EXTRAORDINARY MAINTENANCE	11
5.5.1.1 Connecting the gas bottle	9	8. TROUBLESHOOTING	11

CONTINUOUS WIRE WELDING MACHINES FOR MIG-MAG AND FLUX TIG, MMA ARC WELDING DESIGNED FOR PROFESSIONAL AND INDUSTRIAL USE.
 Note: In the following text the term "welding machine" will be used.

1. GENERAL SAFETY CONSIDERATIONS FOR ARC WELDING

The operator should be properly trained to use the welding machine safely and should be informed about the risks related to arc welding procedures, the associated protection measures and emergency procedures.
 (Refer also to the "IEC TECHNICAL SPECIFICATION or CLC/TS 62081": INSTALLATION AND USE OF EQUIPMENT FOR ARC WELDING).



- Avoid direct contact with the welding circuit: the no-load voltage supplied by the welding machine can be dangerous under certain circumstances.
- When the welding cables are being connected or checks and repairs are carried out the welding machine should be switched off and disconnected from the power supply outlet.
- Switch off the welding machine and disconnect it from the power supply outlet before replacing consumable torch parts.
- Make the electrical connections and installation according to the safety rules and legislation in force.
- The welding machine should be connected only and exclusively to a power source with the neutral lead connected to earth.
- Make sure that the power supply plug is correctly connected to the earth protection outlet.
- Do not use the welding machine in damp or wet places and do not weld in the rain.
- Do not use cables with worn insulation or loose connections.
- If the welding machine has a liquid cooling unit the filling operations should be carried out with the welding machine switched off and disconnected from the power supply outlet.



- Do not weld on containers or piping that contains or has contained flammable liquid or gaseous products.
- Do not operate on materials cleaned with chlorinated solvents or near such substances.
- Do not weld on containers under pressure.
- Remove all flammable materials (e.g. wood, paper, rags etc.) from the working area.
- Provide adequate ventilation or facilities for the removal of welding fumes near the arc; a systematic approach is needed in evaluating the exposure limits for the welding fumes, which will depend on their composition, concentration and the length of exposure itself.
- Keep the gas bottle (if used) away from heat sources, including direct sunlight.



- Use adequate electrical insulation with regard to the electrode, the work piece and any (accessible) earthed metal parts in the vicinity.
 This is normally achieved by wearing gloves, shoes, head coverings and clothing designed for this purpose and by using insulating platforms or mats.
- Always protect your eyes using masks or helmets fitted with appropriate lenses.
 Use special fire-resistant protective clothing and do not allow the skin to be exposed to the ultraviolet and infrared rays produced by the arc; other people in the vicinity of the arc should be protected by shields of non-reflecting curtains.
- Noise level: If particularly intensive welding operations cause a personal daily exposure level (LEPd) that is greater than or equal to 85db(A), the use of suitable personal protectors is compulsory.



- The flow of the welding current generates electromagnetic fields (EMF) around the welding circuit.
 Electromagnetic fields can interfere with certain medical equipment (e.g. Paced-makers, respiratory equipment, metallic prostheses etc.).
 Adequate protective measures must be adopted for persons with these types of medical apparatus. For example, they must be forbidden access to the area in which welding machines are in operation.
 This welding machine conforms to technical product standards for exclusive use in an industrial environment for professional purposes. It does not assure compliance with the basic limits relative to human exposure to electromagnetic fields in the domestic environment.

The operator must adopt the following procedures in order to reduce exposure to electromagnetic fields:

- Fasten the two welding cables as close together as possible.
- Keep head and trunk as far away as possible from the welding circuit.
- Never wind welding cables around the body.
- Avoid welding with the body within the welding circuit. Keep both cables on the same side of the body.
- Connect the welding current return cable to the piece being welded, as close as possible to the welding joint.
- Do not weld while close to, sitting on or leaning against the welding machine (keep at least 50 cm away from it).
- Do not leave objects in ferromagnetic material in proximity of the welding circuit.
- Minimum distance d: 20 cm (Fig. N).



- Class A equipment:
 This welding machine conforms to technical product standards for exclusive use in an industrial environment and for professional purposes. It does not assure compliance with electromagnetic compatibility in domestic dwellings and in premises directly connected to a low-voltage power supply system feeding buildings for domestic use.



EXTRA PRECAUTIONS

- WELDING OPERATIONS:
 - In environments with increased risk of electric shock
 - In confined spaces
 - In the presence of flammable or explosive materials
 MUST BE evaluated in advance by an "Expert supervisor" and must always be carried out in the presence of other people trained to intervene in emergencies. Technical protection measures MUST BE taken as described in 5.10; A.7; A.9. of the "IEC TECHNICAL SPECIFICATION or CLC/TS 62081".
 - Welding MUST NOT be allowed if the welding machine or wire feeder is supported by the operator (e.g. using belts).
 - The operator MUST NOT BE ALLOWED to weld in raised positions unless safety platforms are used.
- VOLTAGE BETWEEN ELECTRODE HOLDERS OR TORCHES: working with more than one welding machine on a single piece or on pieces that are connected electrically may generate a dangerous accumulation of no-load voltage between two different electrode holders or torches, the value of which may reach double the allowed limit.
 An expert coordinator must use measuring instruments to determine the existence of a risk and should take suitable protection measures as detailed in 5.9 of the "IEC TECHNICAL SPECIFICATION or CLC/TS 62081".



RESIDUAL RISKS

- **OVERTURNING:** position the welding machine on a horizontal surface that is able to support the weight; otherwise (e.g. inclined or uneven floors etc.) there is danger of overturning.
- Never lift the trolley assembled with the welding machine, wire feeder and cooling system (when present).
- The only permitted lifting method is that described in the "INSTALLATION" section of this manual.
- **IMPROPER USE:** it is hazardous to use the welding machine for any work other than that for which it was designed (e.g. de-icing mains water pipes).
- **MOVING THE WELDING MACHINE AND ITS TROLLEY:** always secure the gas bottle with appropriate equipment, to prevent it falling accidentally.



The safety guards and moving parts covers of the welding machine and of the wire feeder should be in their proper positions before connecting the welding machine to the power supply.



WARNING! Any manual operation carried out on the moving parts of the wire feeder, for example:

- Replacing rollers and/or the wire guide
- Inserting wire in the rollers
- Loading the wire reel
- Cleaning the rollers, the gears and the area underneath them
- Lubricating the gears

SHOULD BE CARRIED OUT WITH THE WELDING MACHINE SWITCHED OFF AND DISCONNECTED FROM THE POWER SUPPLY OUTLET.

2. INTRODUCTION AND GENERAL DESCRIPTION

2.1 INTRODUCTION

This welding machine consists of a power source with an integrated wire feeder. The power source is a multi-procedure (continuous and pulsed MIG-MAG SYNERGIC, TIG and MMA) 3-phase powered rectifier with microprocessor controlled electronic regulation (switch-mode), with primary side whole bridge. The wire feeder is equipped with a 4-roller motorised wire puller unit with independent adjustment of pulling pressure; the digital control panel is integrated with the microprocessor adjustment board and it contains fundamentally three condensed functions:

a) PARAMETER SETTINGS AND ADJUSTMENTS

With this user interface it is possible to set and adjust the operating parameters, select previously stored programs, view parameter status and values on the display.

b) RECALLING PRE-STORED SYNERGIC PROGRAMS FOR MIG-MAG WELDING

These programs are pre-defined and stored by the manufacturer (so cannot be modified); when the user recalls one of these programs, he can select a specific job point (corresponding to a set of various independent welding parameters), adjusting a single magnitude. This is the **SYNERGY** concept, which makes it extremely easy to achieve perfect adjustment of the welding machine depending on each specific operating condition.

c) STORING/RECALLING CUSTOMISED PROGRAMS

This function is available when working within a synergic program and also when in manual mode (in this case the setting for all the welding parameters is at the discretion of the operator). This mode of operation allows the user to store and later recall a specific welding procedure.

2.2 METAL WELDABILITY

MIG-MAG The welding machine is suitable for MIG welding of aluminium and its alloys. MIG brazing is typically carried out on galvanised plate and MAG welding on carbon, low alloy and stainless steels.

MIG welding of aluminium and its alloys should be carried out using core wire with a composition that is compatible with the material being welded and pure Ar (99.9%) protective gas.

MIG brazing can be carried out, typically, on galvanised plate using core wire in copper alloy (e.g. copper silicon or copper aluminium) with pure Ar (99.9%) protective gas.

MAG welding with carbon and low alloy steels should be done using core wire with a composition that is compatible with the material to be welded and with CO₂, or with an Ar/CO₂ or Ar/CO₂-O₂ mixture, as the protective gas (Argon normally > 80%).

For welding stainless steel, Ar/O₂ or Ar/CO₂ gas mixtures are normally used (Ar normally > 98%).

TIG The welding machine is suitable for TIG welding with direct current (DC), with contact arc strike (LIFT ARC mode), and is suitable for use with all steels (carbon, low and high alloys) and heavy metals (copper, nickel, titanium and their alloys) with pure Ar (99.9%) protective gas or, for particular operations, with Argon/Helium mixtures.

MMA The welding machine is suitable for MMA electrode welding in direct current (DC) with all types of coated electrodes.

2.3 STANDARD ACCESSORIES

- ARGON bottle adapter
- Return cable complete with earth clamp.
- Pressure reducing valve, 2 pressure gauges.
- 1.5 m. cable connection kit
- G.R.A. water cooling system (only for R.A. version).
- MIG torch
- (the R.A. version is water cooled).
- Wire feeder
- Coil cover kit.
- Trolley

2.4 OPTIONAL ACCESSORIES

- Remote control 1 potentiometer (only TIG and MMA).
- Manual remote control, 2 potentiometers.
- Pedal remote control (only TIG and MMA).
- G.R.A water cooling system (standard accessories only for the R.A. version).

- R.A. connecting cable kit, 4m, 10m, 30m.
- Connecting cable kit, 4 or 10 m.
- Wire feeder wheel kit.
- Aluminium welding kit
- Flux-core wire welding kit.
- MMA 600A welding kit.
- MIG torch 5m 500A.
- MIG torch 3m 500A R.A. (standard accessory only for the R.A. version).
- MIG torch 5m 500A R.A.
- TIG torch 4 or 8m, 220A.
- TIG torch 4 or 8m 350A R.A.
- MIG/TIG UP/DOWN torch with/without potentiometer.
- PUSH PULL torch.
- Torch with serial 485.
- Double bottle kit.

3. TECHNICAL DATA

3.1 DATA PLATE (FIG. A)

The most important data regarding use and performance of the welding machine are summarised on the rating plate and have the following meaning:

- 1- Protection rating of the covering.
- 2- Symbol for power supply line:
1~: single phase alternating voltage;
3~: three phase alternating voltage.
- 3- Symbol **S**: indicates that welding operations may be carried out in environments with heightened risk of electric shock (e.g. very close to large metallic volumes).
- 4- Symbol for welding procedure provided.
- 5- Symbol for internal structure of the welding machine.
- 6- EUROPEAN standard of reference, for safety and construction of arc welding machines.
- 7- Manufacturer's serial number for welding machine identification (indispensable for technical assistance, requesting spare parts, discovering product origin).
- 8- Performance of the welding circuit:
- U_0 : maximum no-load voltage (open welding circuit).
- I_{U_2} : current and corresponding normalised voltage that the welding machine can supply during welding.
- **X**: Duty cycle: indicates the time for which the welding machine can supply the corresponding current (same column). It is expressed as %, based on a 10 minutes cycle (e.g. 60% = 6 minutes working, 4 minutes pause, and so on). If the usage factors (on the plate, referring to a 40°C environment) are exceeded, the thermal safeguard will trigger (the welding machine will remain in standby until its temperature returns within the allowed limits).
- **A/V-A/V**: shows the range of adjustment for the welding current (minimum maximum) at the corresponding arc voltage.
- 9- Technical specifications for power supply line:
- U_1 : Alternating voltage and power supply frequency of welding machine (allowed limit ±10%).
- $I_{l,max}$: Maximum current absorbed by the line.
- $I_{l,eff}$: Effective current supplied.
- 10- : Size of delayed action fuses to be used to protect the power line.
- 11- Symbols referring to safety regulations, whose meaning is given in chapter 1 "General safety considerations for arc welding".

Note: The data plate shown above is an example to give the meaning of the symbols and numbers; the exact values of technical data for the welding machine in your possession must be checked directly on the data plate of the welding machine itself.

3.2 OTHER TECHNICAL INFORMATION:

- **WELDING MACHINE:** see table (TAB.1)
- **TORCH:** see table (TAB.2A)
- **WIRE FEEDER:** see table (TAB.2B)

4. WELDING MACHINE DESCRIPTION

4.1 CONTROL DEVICES, ADJUSTMENT AND CONNECTION

4.1.1 Welding machine (FIG. B1)

on front:

- 1- Control panel (see description).
- 2- Negative (-) quick connector for welding current cable (earth cable for MIG and MMA, torch cable for TIG).
- 3- Gas connector for TIG torch.
- 4- 3p connector for TIG TORCH control cable
- 5- 14p connector for remote control connection (optional).
- 6- Positive (+) quick connector for TIG welding earth cable.

at the back:

- 7- Main ON/OFF switch.
- 8- Gas pipe connector (bottle) for TIG welding.
- 9- Positive (+) quick connector for connecting the welding current cable to the wire feeder.
- 10- 14p connector for wire feeder control cable.
- 11- Power supply cable with cable gland.
- 12- 5p connector for water cooling system.
- 13- Fuse.
- 14- USB socket.

4.1.2 Wire feeder (FIG. B2)

on front:

- 1- Control panel (see description).
 - 2- 14p connector for remote control connection.
 - 3- Quick connectors for MIG torch water pipes.
 - 4- Centralised connection for MIG torch (Euro).
- ##### at the back:
- 5- 14p connector for control cable connection with the welding machine.
 - 6- Positive (+) quick connector for connecting the welding current cable to the welding machine.
 - 7- Gas pipe connector (bottle) for MIG welding.
 - 8- Quick connectors for connecting the cooling water delivery and return pipes.
 - 9- Fuse.

4.2 WELDING MACHINE CONTROL PANEL (FIG. C)

The control panel is enabled (i.e. the commands and signals are active) only if the welding machine is not connected to the wire feeder, or if the MMA or TIG process is set. Should the welding machine be connected to the wire feeder, or the function set is MIG, the latter automatically takes complete control and the word "feed" appears on the welding machine display (3).

- 1- **LED indicating ALARM** (machine output is disabled). An alarm message appears on the display (3).





The welding machine is reset automatically when the cause for alarm has been



- removed.
- 2- **LED indicating voltage presence at output** (output active).
- 3- **3-digit alphanumeric display.** This shows:
- The welding current in amperes.
 - The indicated value is the set value when the machine is in no-load mode, and is the true value during operation.
 - An alarm message with the following code:
 - "AL1" : thermal relay cut in for primary circuit.
 - "AL2" : thermal relay cut in for secondary circuit.
 - "AL3" : overvoltage safeguard one power line triggered.
 - "AL4" : undervoltage safeguard on power line triggered.
 - "AL5" : model with GRA: safeguard triggered due to insufficient pressure in water-cooled circuit in torch. Reset is not automatic. model without GRA: no connection between the polarisation connector and the machine (FIG. E).
 - "AL9" : magnetic components safeguard triggered.
 - "AL10" : fault in serial line: serial line disconnected.
 - "AL11" : phase failure safeguard on power line triggered.
 - "AL12" : fault in serial line: data error.
 - "AL13" : too much dust deposited inside welding machine, reset by
 - cleaning inside the machine;
 - key for selecting the parameters on the control panel.

The signal "AL11" and "OFF" may appear for a few seconds when the welding machine is being switched off.



3a, 3b, 3c – LED's indicating current unit of measurement (amperes, seconds, percentage).

- 4- **Encoder control knob.**
Makes it possible to adjust the welding parameters (4a).





-  : Welding current in TIG/MMA mode.
-  : In tig mode it is used to reduce the current gradually when the torch button is released (adjustment range 0-3 seconds) and the LED (3b) on.
-  : In TIG mode this parameter corresponds to "Post-gas", and is used to adjust the time for which protective gas will flow after welding stops (adjustment range 0.1-10 seconds and LED (3b) on).
- SPOT** : This is enabled only and exclusively if the "SPOT" mode has been selected with key (7). It is used for TIG spot welding with welding time control (adjustment range 0.1-10 seconds and LED (3b) on).
-  : With MMA electrode operation, the parameter takes the value of "Arc force", so that it is possible to make the setting for dynamic overcurrent (adjustment range 0-100% and LED (3c) on).

- 5- **Key for selecting welding procedure.**
When this key is pressed the LED corresponding to the intended welding mode will light up:
- MMA**  : MMA[®] coated electrode
- TIG**  : TIG-DC with arc striking at contact (LIFT-ARC).
- MIG**  : MIG.

- 6- **Key for switching on the remote control.**
With LED  REMOTE on, adjustments can only be by remote control i.e.:
- a) Single potentiometer control: it is used to adjust the welding current in TIG/ MMA mode.
 - b) Control by two potentiometers: it is used to adjust the TIG/MMA welding current and adjust the SLOPE DOWN in TIG or ARC FORCE in MMA (automatic LED parameter selection).
 - c) Pedal control: it is used to adjust the welding current in TIG/MMA mode.
- NOTE: It is only possible to select REMOTE if a remote control is actually connected to the socket.

- 7- **Key for selecting TIG torch button control mode.**
Pressing the key lights up the LED that corresponds to:
- 2t**  : 2-stroke operation, ON-OFF with pushbutton pressed.
- 4t**  : 4-stroke operation, ON-OFF with pushbutton released.
- SPOT** **....** : TIG spot welding.

4.2.1 CONTROL PANEL OF THE WIRE FEEDER (FIG. D)

- 1- **ALARM signalling LED** (machine output is blocked).
Resetting is automatic when the reason for alarm activation has ceased. Exclusive alarm messages indicated on displays (15) and (16):
- "AL7" : overcurrent safeguard intervention during MIG-MAG welding.
 - "AL8" : serial line fault: torch is shorting.
- For the remaining messages refer to "WELDING MACHINE CONTROL PANEL" (par. 4.2).
- 2- **VOLTAGE PRESENT IN THE TORCH OR AT THE ELECTRODE signalling LED.**
- 3- **WELDING MACHINE PROGRAMMING signalling LED.**
- 4- **RECALL key of the personalised welding programs (see section 4.3.2.4).**
- 5- **SAVE key of the personalised welding programs (see section 4.3.2.3).**
- 6- **Welding program selection key and 2 digit display.**
The display shows the numbers between "0" and "36" when the key is pressed in succession. A synergic welding program is associated with each number from "1" to "36" (see TAB. 3) while manual operation of the welding machine is associated with the number "0", in which all the parameters can be set by the operator (only in MIG-MAG SHORT and SPRAY ARC).
- 7- **Welding procedure selection key.**
When this key is pressed the LED corresponding to the intended welding mode will light up:
- MIG**  : MIG-MAG with "SHORT/SPRAY ARC" mode.
- PULSE**  : MIG-MAG with "PULSE ARC" mode.
- POP**  : MIG-MAG with "PULSE ON PULSE" mode.
- 8- **Key for selecting MIG-MAG torch button control mode.**
When this key is pressed the LED will light up corresponding to:
- 2t**  : 2- stroke operation, ON-OFF with button pressed.
- 4t**  : 4- stroke operation, ON-OFF with button released.

BILEVEL  : bi-level operation for MIG-MAG, TIG.

SPOT **....** : MIG-MAG (SPOT) welding.

- 9- **Key for switching on remote control.**
When LED  REMOTE is on, adjustments can only be made by remote control, i.e.:
- **control by two potentiometers:** replaces the function of encoder knobs (14) and (13).
- NOTE: It is only possible to select REMOTE if a remote control is actually connected to the corresponding socket.
- 10- **Key for selecting welding parameters.**
Pressing the key repeatedly will light up one of the LED's from (10a) to (10h), each associated with a specific parameter. Settings of the value of each activated parameter can be carried out using the knob (13) and shown on the display (15). During these settings the knob (14) adjusts the main welding level shown on the display (16) either current or wire feed rate (see description at point (14)), except for (10b).
Knob (14) can only be used to adjust the secondary level when LED (10b) is on (see description of LED (10b)).
- Note:** Parameters that cannot be modified by the operator, depending on whether you are working with a synergic programme or in manual mode ("PRG" 0) are automatically excluded so that they cannot be selected; the corresponding LED will not light up.



MIG | **PULSE** | **POP**

This parameter is displayed automatically during MIG-MAG welding operations, and shows the actual arc voltage (LED (15a) is on).
Adjustments:

MIG **Short arc**

When setting a MIG-MAG Short Arc synergic programme this parameter is used to set the correction to be made to the arc length as calculated in synergy (range from -5% to +5%) (LED (15c) on).
In the same mode, setting bi-level mode will cause the parameter to take the value of arc length correction at the main welding level as calculated in synergy as above (range from -5% to +5%) (LED (15c) on).

MIG **Short arc "PRG 0"**

Also in MIG-MAG Short Arc mode, manual programming "PRG 0", this parameter is used to set the actual arc voltage (range 10-40) (LED (15a) on).
In the same mode, setting bi-level mode will cause the parameter to take the value of actual arc length at the main welding level as calculated in synergy as above (range 10-40) (LED (15a) on).

PULSE | **POP**

When setting a MIG-MAG Pulse Arc synergic programme this parameter is used to set the correction to be made to the arc length as calculated in synergy (range from -5% to +5%) (LED (15c) on).
In the same mode, setting bi-level, pulse on pulse or T_{start} mode will cause the parameter to take the value of arc length correction at the main welding level as calculated in synergy as above (range from -5% to +5%) (LED (15c) on).



MIG **Short arc**

For synergic MIG-MAG short arc programmes, setting bi-level mode will make it possible to adjust the current/wire feed rate (using knob (14)) and to correct arc length (using knob (13)) for the secondary welding level as calculated in synergy (range from -5% to +5%) (LED (15c) on).

MIG **Short arc "PRG 0"**

When manual programming "PRG 0" is selected with bi-level mode, this parameter is used to adjust wire feed rate (using knob (14)), (LED (16c) on) and actual arc voltage (using knob (13)) for the secondary welding level I_2 (range 10-40) ((LED (15a) on).

PULSE | **POP**

In MIG-MAG pulse arc mode, setting bi-level, pulse on pulse or T_{start} mode will enable adjustment of currents I_1 and I_2 (I_{start}) (using knob (14)) and correction of arc length (using knob (13)) for the secondary welding level, as calculated in synergy (range from -5% to +5%) (LED (15c) on).



MIG **Short arc "PRG 0"**

In manual mode, "PRG 0", this parameter is used to adjust wire feed rate as welding starts, in order to optimise arc strike (adjustment 1-100% and LED (15c) on).

PULSE

In MIG-MAG Pulse Arc 2-STROKE mode this parameter is used to adjust the length of start current time (T_{start}). If the parameter is set to zero, the function is disabled, while with any setting greater than zero (adjustment range 0.1-3 seconds) it is possible to select LED (10b) in order to set the arc voltage correction and the start current value (secondary level). The start current can be set at a higher or lower value than the main welding value; a higher start current is very useful, especially when welding aluminium and its alloys, making it possible to heat the piece more quickly ("Hot start").

POP

In MIG-MAG Pulse on Pulse mode the parameter can be used to adjust the length of main welding current time (adjustment range 0.1-10 seconds and LED (15b) on).



MIG **Short arc "PRG 0"**

In MIG-MAG "PRG 0" manual mode the parameter is used to adjust electronic reactance (adjustment range 20-80% and LED (15c) on). The higher the value, the hotter will be the weld pool. In bi-level mode electronic reactance has the same setting for both levels.

PULSE

In MIG-MAG pulse arc mode the parameter determines arc pinch-off. The higher the value the more concentrated will be the arc during welding. In a welding mode using two current levels (bi-level, pulse on pulse or T_{start}) arc pinch-off has the same setting for both levels (+1% / -1%).

POP

In MIG-MAG Pulse on Pulse mode the parameter can be used to adjust the duration of secondary welding current (adjustment range 0.1-10 seconds and LED (15b) on).



Wire BURN-BACK time when welding stops.

This parameter is used to adjust wire burn-back time at the end of welding.



When setting a MIG-MAG synergic programme this parameter is used to set the correction to be made to BURN-BACK TIME as calculated in synergy (range from -1% to +1%, LED (15c) on).

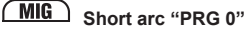

Short arc "PRG 0"

An appropriate setting will prevent the wire from sticking to the piece in manual mode (adjustment range 0.001-1 seconds and LED (15b) on).



POST-GAS

It allows adjusting the time for which protective gas will flow after welding stops (adjustment range 0.1-10 seconds and LED (15b) on).



Welding current SLOPE DOWN.



This is enabled only and exclusively when using MIG-MAG SHORT ARC, PULSE ARC and PULSE ON PULSE synergic programmes. It is used to reduce the current gradually when the torch button is released (adjustment range 0-3 seconds and LED (15b) on).



SPOT WELDING TIME.

This is enabled only and exclusively if "SPOT" mode has been selected with key (8). It is used for MIG-MAG spot welding, with welding time control (adjustment range 0.1-10 seconds and LED (15b) on).

11- Key for manual activation of gas solenoid valve.

This button causes gas outflow (piping discharge – flow rate adjustment) without having to operate the torch button; the action of the button is momentary.

12- Key for manual wire feed.

This button is used to feed the wire along the torch hose without having to operate the torch button; the action is momentary and feed rate is fixed.

13- Encoder knob for adjusting welding parameters (see 10a-10h).

14- Encoder knob.

The knob adjusts:

- Welding current I_2 (LED (16a) on).
- The wire feed rate (LED (16c) on)
- The thickness of the piece used in welding (LED (16b) on)

In a welding mode using two current levels (bi-level, pulse on pulse or T_{start}), with LED (10b) on the knob adjusts:

- Welding current I_1 (LED (16a) on) for the secondary level.
- Wire feed rate for the secondary welding level (LED (16c) on).
- The thickness of the piece used in welding (LED (16b) on) for the secondary level.

15- 3-digit alphanumeric display. This shows:

- welding parameter values (see from (10a) to (10h)) in no-load operation.
- the actual arc voltage during welding.

NOTE: when welding stops, the display automatically switches to the setting value.

- an alarm indicator (see point 1).

15a, 15b, 15c- LED's indicating current unit of measurement (volts, seconds, percentage).

16- 3-digit alphanumeric display. This shows:

- the value of the setting made using the encoder knob (14).
- the actual current during welding.

NOTE: when welding stops, the display automatically switches to the setting value.

- an alarm indicator (see point 1).

16a, 16b, 16c- LED's indicating current unit of measurement (current in amps (A), thickness in millimetres (mm) and wire feed rate metres/minute (m/min)).

17- Key for selecting unit of measurement - Amps/Thickness in m/min (LED's (16a)(16b) (16c)).

In synergic MIG/MAG programs it is used to set weld material thickness, welding current and wire feed rate respectively, using the encoder (14).

The setting for each individual parameter (e.g. material thickness) automatically defines the values of the other parameters (e.g. welding current and wire feed rate).

In "PRG 0" manual selection: it is only possible to adjust the wire feed rate (LED (16c) on).

4.3 RECALLING AND STORING PROGRAMS

4.3.1 RECALLING MANUFACTURER'S PRE-STORED PROGRAMS

4.3.1.1 MIG-MAG SYNERGIC programs

The welding machine is designed with 36 stored synergic programs, as specified in the table (TAB.3), which must be consulted when selecting a suitable program for the type of welding to be carried out.

A particular program is selected by pressing the "PRG" program repeatedly and the corresponding number, between "0" and "36" will be shown on the display (the number "0" does not have a corresponding synergic program but is for operating in manual mode, as described in the next paragraph).

Note: In a synergic program, it is essential to first select the desired transfer mode, PULSE ARC or SHORT/SPRAY ARC, using the appropriate key (see FIG. D (7)).

Note: All types of wire that are not shown in the table can be used in manual

mode "PRG 0".

4.3.1.2 OPERATION IN MANUAL MODE ("PRG 0")

Operation in manual mode corresponds to the number "0" on the display and is only active if the SHORT/SPRAY ARC transfer mode has been selected previously (see FIG. D (7)).

In this mode, as there will be no synergy, the operator should set all welding parameters manually.

Warning! The operator can set all the parameters freely therefore it is possible to set values that are incompatible with a correct welding procedure.

Note: it is NOT possible to use PULSE ARC transfer mode when manual is selected.

4.3.2 STORING AND RECALLING CUSTOMISED MIG-MAG PROGRAMS

4.3.2.1 Introduction

The welding machine can be used to (SAVE) customised work programs relating to a set of valid parameters for a particular welding job. Each stored program can be recalled (RECALL) at any time so that the user finds the welding machine "ready-to-use" for a specific job that has been optimised previously.

4.3.2.2 Saving of personalised programs in MIG-MAG

The welding machine can save 40 personalised programs that refer to the three synergy transfer modes (SHORT/SPRAY ARC Pulse arc and Pulse on pulse) and to operation in the manual mode, with the following specifications:

- SYNERGIC SHORT/SPRAY ARC: 10 programs that can be saved (numbers available from "1" to "10")
- MANUAL SHORT/SPRAY ARC ("PRG=0"): 10 programs that can be saved (numbers available from "1" to "10")
- SYNERGIC PULSE ARC: 10 programs that can be saved (numbers available from "1" to "10")
- SYNERGIC PULSE ARC PULSE ON PULSE: 10 programs that can be saved (numbers available from "1" to "10").

NOTE: To call the program to be used:

- select the required transfer mode PULSE ARC, PULSE ARC PULSE-ON-PULSE or SHORT/SPRAY ARC or select "PRG=0" if the programs are saved in the manual mode;
- select the number of the program (as described in section 4.3.1)

4.3.2.3 Storage procedure (SAVE)

After adjusting the welding machine to carry out a particular weld perfectly, proceed as follows (see FIG. D):

- Press key (5) "SAVE".
 - "Pr" will appear on display (16) and a number (between "1" and "10") on display (15).
 - Turn the encoder knob (either (13) or (14)) to select the number where the program is to be stored (see also 4.3.2).
 - Press the "SAVE" key again.
 - Displays (15) and (16) will flash.
 - Within two seconds, press the "SAVE" key again.
 - The displays will show "St Pr", indicating that the program has been stored; after 2 seconds the displays will automatically switch to the values relating to the parameters that have just been saved.
- Note. If the "SAVE" key is not pressed again within 2 seconds while the displays are flashing, they will show "No St" and the program will not be stored; the displays automatically return to what they were showing initially.

4.3.2.4 Procedure for recalling a customised program (RECALL)

Before proceeding to recall a program, make sure the selected transfer mode (PULSE ARC, PULSE ARC PULSE-ON-PULSE, SHORT/SPRAY ARC or "PRG=0") is actually the one you intend to use.

Then proceed as follows (see FIG. D):

- Press the "RECALL" key.
 - "Pr" appears on display (16) and a number (between "1" and "10") on display (15).
 - Turn the encoder knob (either (13) or (14)) to select the number used to save the program that is to be used.
 - Press the "RECALL" key again for more than 2 seconds.
 - The displays will show "Ld Pr" indicating that the program has been loaded; after 2 seconds the displays will automatically switch to the values relating to the program that has just been recalled.
- Note. If the "RECALL" key is not pressed again for longer than 2 seconds, the displays will show "No Ld" and the program will not be loaded; the displays automatically return to what they were showing initially.

NOTES:

- DURING OPERATIONS WITH THE "SAVE" AND "RECALL" KEYS THE "PRG" LED IS ON.
- A RECALLED PROGRAM CAN BE MODIFIED AS THE OPERATOR WISHES, BUT THE MODIFIED VALUES ARE NOT AUTOMATICALLY SAVED. TO SAVE THE NEW VALUES IN THE SAME PROGRAM IT IS NECESSARY TO FOLLOW THE STORAGE PROCEDURE (see 4.3.2.3).
- THE USER IS RESPONSIBLE FOR RECORDING CUSTOMISED PROGRAMS AND THE RELATED MANAGING OF THE ASSOCIATED PARAMETERS.
- CUSTOMISED PROGRAMS CANNOT BE SAVED IN TIG OR MMA ELECTRODE MODE.

5. INSTALLATION



WARNING! CARRY OUT ALL INSTALLATION OPERATIONS AND ELECTRICAL CONNECTIONS WITH THE WELDING MACHINE COMPLETELY SWITCHED OFF AND DISCONNECTED FROM THE POWER SUPPLY OUTLET. THE ELECTRICAL CONNECTIONS MUST BE MADE ONLY AND EXCLUSIVELY BY AUTHORISED OR QUALIFIED PERSONNEL.

5.1 UNPACKING

- Unpack the trolley and assemble as indicated in the supplied instructions.
- Unpack the welding machine, the wire feeder, and the cooling group if present; install on the trolley

NOTE: Insert the polarisation connector if the GRA is not connected (FIG. E)

5.2 LIFTING THE WELDING MACHINE OR THE WELDING EQUIPMENT

- the welding machine must be lifted as shown in the figure (FIG. O), with no removable parts that can detach (torch, gas pipes, cables, etc.).

As shown in the illustration, assemble the attachment rings using the two M8x25 screws provided.

Please note: eyelet rings for lifting, with threaded hole M8, are not supplied.

- The welding equipment must be lifted as shown in the figure (FIG. P), with no removable parts that can detach (wire feeder, bottle, cables, remote control)

Please note: use all 4 lifting points contemporaneously

5.3 POSITION OF THE WELDING MACHINE

Choose the place to install the welding machine so that the cooling air inlets and outlets are not obstructed (forced circulation by fan, if present); at the same time make sure that conductive dusts, corrosive vapours, humidity etc. will not be sucked into the machine.

Leave at least 250mm free space around the welding machine.



WARNING! Position the welding machine on a flat surface with sufficient carrying capacity for its weight, to prevent it from tipping or moving hazardously.

5.4 CONNECTION TO THE MAIN POWER SUPPLY

5.4.1 Note

- Before making any electrical connection, make sure the rating data of the welding machine correspond to the mains voltage and frequency available at the place of installation.
- The welding machine should only be connected to a power supply system with the neutral conductor connected to earth.
- To ensure protection against indirect contact use residual current devices of the following types:

- Type A () for single phase machines;

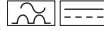
- Type B () for 3-phase machines.

- To comply with the requirements of the EN 61000-3-11 (Flicker) standard we recommend connecting the welding machine to interface points of the power supply that have an impedance of less than $Z_{max} = 0.283 \text{ ohm}$.

- The welding machine does not fall within the requisites of IEC/EN 61000-3-12 standard.

Should it be connected to a public mains system, it is the installer's responsibility to verify that the welding machine itself is suitable for connecting to it (if necessary, consult the distribution network company).

5.4.2 Plug and outlet

Connect a normalised plug (3P + T) having sufficient capacity to the power cable and prepare a mains outlet fitted with fuses or an automatic circuit-breaker; the special earth terminal should be connected to the earth conductor (yellow-green) of the power supply line. The table (TAB.1) shows the recommended delayed fuse sizes in amps, chosen according to the max. nominal current supplied by the welding machine, and the nominal voltage of the main power supply.

5.5 CONNECTION OF THE WELDING CABLES



WARNING! BEFORE MAKING THE FOLLOWING CONNECTIONS MAKE SURE THE WELDING MACHINE IS SWITCHED OFF AND DISCONNECTED FROM THE POWER SUPPLY OUTLET.

Table (TAB. 1) gives the recommended values for the welding cables (in mm²).

5.5.1 MIG-MAG WIRE WELDING (FIG.F)

5.5.1.1 Connecting the gas bottle

- Screw the pressure reducing valve onto the gas bottle, inserting the appropriate adapter supplied as an accessory when Argon or an Ar/CO₂ mixture is used.
- Connect the gas inlet hose to the pressure reducing valve and tighten the supplied clip; then connect the other end of the hose to the connector provided on the back of the welding machine and tighten it with the supplied clip.
- Loosen the adjustment ring nut on the pressure reducing valve before opening the gas bottle valve.

5.5.1.2 Connecting the torch

- Engage the torch with its dedicated connector by tightening the locking ring nut manually as far down as it will go.
- Prepare the wire for loading the first time, by dismantling the nozzle and the contact tip, to ease its exit.
- Welding power supply cable to the quick connector (+).
- Control cable to the corresponding connector.
- Water pipes for R.A. versions (water-cooled torch) with quick connectors.
- Make sure that the connectors are tightened properly so as to prevent overheating and reduced efficiency.
- Connect the gas inlet hose to the pressure reducing valve and tighten the supplied clip; then connect the other end of the hose to the connector provided on the back of the welding machine and tighten it with the supplied clip.

5.5.1.3 Connecting the welding current return cable

- This is connected to the piece being welded or to the metal bench supporting it, as close as possible to the joint being made.
- This cable is connected to the terminal with the symbol (-).

5.5.2 TIG WELDING (FIG. G)

5.5.2.1 Connection to the gas bottle

- Screw the pressure reducing valve onto the gas bottle valve, inserting the appropriate adapter supplied as an accessory, for when the gas used is Argon or an Argon /CO₂ mixture.
- Connect the gas inlet pipe to the pressure-reducing valve and tighten the band supplied; then connect the other end of the pipe to the connector on the back of the welding machine and tighten it using the band supplied.
- Loosen the adjustment ring nut on the pressure-reducing valve before opening the bottle valve.

5.5.2.2 Connecting the welding current return cable

- This is connected to the piece being welded or to the metal bench supporting it, as close as possible to the joint being made.
- This cable is connected to the terminal with the symbol (+).

5.5.2.3 Connecting the torch

- Connect the TIG torch to the quick connection (-) on the front panel of the welding machine; complete the connection of the gas pipe and torch control cable.

5.5.3 MMA WELDING WITH COATED ELECTRODE (FIG. H)

5.5.3.1 Connecting the electrode-holder clamp

Practically all coated electrodes are connected to the positive pole (+) of the power source; as an exception, electrodes with an acid coating are connected to the negative pole (-).

Connect the electrode holder clamp cable to the quick connector (+) on the front panel.

Note: In some cases, (-) polarity is recommended for the electrode holder clamp, so check the electrode manufacturer's instructions.

5.5.3.2 Connecting the welding current return cable

- This is connected to the piece being welded or to the metal bench supporting it, as close as possible to the joint being made.
- This cable is connected to the terminal with the symbol (-).

5.5.4 WARNINGS

- Turn the welding cable connectors right down into the quick connections, to ensure a perfect electrical contact; otherwise the connectors themselves will overheat, resulting in their rapid deterioration and loss of efficiency.
- The welding cables should be as short as possible.
- Do not use metal structures which are not part of the workpiece to substitute the return cable of the welding current: this could jeopardise safety and result in poor welding.

5.6 LOADING THE WIRE REEL (FIG. I)



WARNING! BEFORE STARTING THE OPERATIONS TO LOAD THE WIRE MAKE SURE THE WELDING MACHINE IS SWITCHED OFF AND DISCONNECTED FROM THE MAIN POWER SUPPLY OUTLET.

MAKE SURE THAT THE WIRE FEEDER ROLLERS, THE WIRE GUIDE HOSE AND THE CONTACT TIP OF THE TORCH MATCH THE DIAMETER AND TYPE OF WIRE TO BE USED AND MAKE SURE THAT THESE ARE FITTED CORRECTLY. WHEN INSERTING AND THREADING THE WIRE DO NOT WEAR PROTECTIVE GLOVES.

- Open the reel compartment door.
- Position the wire reel on the spindle, holding the end of the wire upwards; make sure the tab for pulling the spindle is correctly seated in its hole (1a).
- Release the pressure counter-roller/s and move it/them away from the lower roller/s (2a).
- Make sure the puller roller is suitable for the wire being used (2b).
- Free the end of the wire and remove the distorted end with a clean cut and no burr; turn the reel anti-clockwise and thread the end of the wire into the wire-guide infeed, pushing it 50-100mm into the wire guide of the torch fitting (2c).
- Re-position the counter-roller/s, adjusting the pressure to an intermediate value, and make sure that the wire is correctly positioned in the groove of the lower roller (3).
- Use the adjustment screw located at the centre of the spindle to apply a slight braking pressure on the spindle itself (1b).
- Remove the nozzle and contact tip (4a).

- Insert the welding machine plug in the power supply outlet, switch on the welding machine, press the torch button and wait for the end of the wire to pass through the whole of the wire guide hose and protrude by 10-15 cm from the front part of the torch, release the button.



WARNING! During these operations the wire is live and subject to mechanical stress; therefore if adequate precautions are not taken the wire could cause hazardous electric shock, injury and striking of electric arcs:

- Do not direct the mouthpiece of the torch towards parts of the body.
- Keep the torch away from the gas bottle.
- Re-fit the contact tip and the nozzle onto the torch (4b).
- Check that wire feed is regular; set the roller and spindle braking pressure to the minimum possible values making sure that the wire does not slide in the groove and when feed is halted the loops of wire are not loosened by excessive reel inertia.
- Cut the end of the wire so that 10-15 mm protrude from the nozzle.
- Close the reel compartment door.

5.7 REPLACING THE LINER IN THE TORCH (FIG. L)

Before proceeding to replace the hose, lay out the torch cable straight without any bends.

5.7.1 Coiled hose for steel wires

- 1- Unscrew the nozzle and contact tip on the torch head.
- 2- Unscrew the hose locking nut on the central connector and remove the old hose.
- 3- Insert the new hose into the cable-torch duct and push it gently until it comes out of the torch head.
- 4- Tighten up the hose locking nut by hand.
- 5- Trim off all the excess protruding hose pressing it slightly; remove it from the torch cable again.
- 6- Smooth the part where the hose was cut and reinsert it into the cable-torch duct.
- 7- Tighten up the nut again using a spanner.
- 8- Reassemble the contact tip and nozzle.

5.7.2 Synthetic hose for aluminium wires

Carry out operations 1, 2, 3 as given for the steel hose (ignore operations 4, 5, 6, 7, 8).

- 9- Re-tighten the contact tip for aluminium, making sure it comes into contact with the hose.
- 10- At the other end of the hose (torch connector end) insert the brass nipple and the OR ring and, keeping slight pressure on the hose, tighten the hose locking nut. The excess part of the hose will be removed to size later on (see (13)). Extract the capillary pipe for steel hoses from the wire feeder torch connector.
- 11- THE CAPILLARY PIPE IS NOT REQUIRED for aluminium hoses of diameter 1.6-2.4mm (coloured yellow); the hose is therefore inserted into the torch connector without it. Cut the capillary pipe for aluminium hoses of diameter 1-1.2mm (coloured red) to approx. 2mm shorter than the steel pipe, and insert it into the free end of the hose.
- 12- Insert and lock the torch into the wire feeder connector, mark the hose at 1-2mm from the rollers, take the torch out again.
- 13- Cut the hose to the required size, without distorting the inlet hole. Reassemble the torch in the wire feeder connector and assemble the gas nozzle.

6. WELDING: DESCRIPTION OF THE PROCEDURE

6.1 MIG-MAG WELDING

6.1.1 SHORT ARC TRANSFER MODE

The melting of the electrode wire and the detachment of the drop is produced by repeated short circuits (up to 200 times per second) from the tip of the wire to the molten pool.

Carbon and mild steels

- Suitable wire diameter: 0.6-1.2mm
- Welding current range: 40-210A
- Arc voltage range: 14-23V
- Suitable gases: CO₂, mix Ar/CO₂, Ar/CO₂/O₂

Stainless steels

- Suitable wire diameter: 0.8-1mm
- Welding current range: 40-160A
- Arc voltage range: 14-20V

- Suitable gases:	mix Ar/O ₂ , Ar/CO ₂ (1-2%)
Aluminium and alloys	
- Suitable wire diameter:	0.8-1.6mm
- Welding current range:	75-160A
- Arc voltage range:	16-22V
- Suitable gases:	Ar 99.9%

Generally, the contact tip should be flush with the nozzle or protrude slightly when using the thinnest wires and lowest arc voltages; the length of free wire (stick-out) will normally be between 5 and 12mm.

In MANUAL MODE ("PRG 0") adjust the reactance value:

- 5%-60% with carbon steel wires of diameter 0.8-1mm.
- 50%-80% with carbon steel wires of diameter 1.2-1.6mm.
- 60%-80% with stainless steel and aluminium wires.

Application: Welding in all positions, on thin material or for the first passage in bevelled edges, with the advantage of limited heat transfer and highly controllable pool.

Note: SHORT ARC transfer for welding aluminium and alloys should be used with great care (especially with wires of diameter >1mm) because the risk of melting defects may arise.

6.1.2 SPRAY ARC TRANSFER MODE

Higher voltages and currents than for "short arc" are used here to achieve the melting of the wire. The wire tip does not come into contact with the molten pool; an arc forms from the tip and through it flows a stream of metallic droplets. These are produced by the continuous melting of the electrode wire without short-circuits involved.

Carbon and mild steels

- Suitable wire diameter:	0.8-1.6mm
- Welding current range:	180-450A
- Arc voltage range:	24-40V
- Suitable gases:	mix Ar/CO ₂ , Ar/CO ₂ /O ₂

Stainless steels

- Suitable wire diameter:	1-1.6mm
- Welding current range:	140-390A
- Welding voltage range:	22-32V
- Suitable gases:	mix Ar/O ₂ , Ar/CO ₂ (1-2%)

Aluminium and alloys

- Suitable wire diameter:	0.8-1.6mm
- Welding current range:	120-360A
- welding voltage range:	24-30V
- suitable gases:	Ar 99.9%

The contact tip should generally be 5-10mm inside the nozzle, the higher the arc voltage the further inside; the length of free wire (stick-out) should normally be between 10 and 12mm.

In MANUAL MODE ("PRG 0"), once the wire feed rate and arc voltage parameters have been selected correctly (i.e. with compatible values), the selected value of the reactance is immaterial.

Application: Horizontal welding with thicknesses of at least 3-4mm (very fluid pool); execution rate and deposit rate are very high (high heat transfer).

6.1.3 PULSE ARC TRANSFER MODE

This is a "controlled" transfer situated in the "spray arc" transfer area (modified spray arc) and therefore has the advantages of speedy melting and lack of projections, extending to significantly low current values so as to satisfy many typical "short arc" applications as well.

Every current impulse corresponds to the separation of a single drop from the wire electrode; the phenomenon occurs with a frequency that is proportional to the wire feed rate with the variation rule related to the type and diameter of the wire itself (typical frequency values: 30-300Hz).

Carbon and mild steels

- Suitable wire diameter:	0.8-1.6mm
- Welding current range:	60-360A
- Arc voltage range:	18-32V
- Suitable gases:	mix Ar/CO ₂ , Ar/CO ₂ /O ₂ (CO ₂ max 20%)

Stainless steels

- Suitable wire diameter:	0.8-1.2mm
- Welding current range:	50-230A
- Welding voltage range:	17-26V
- Suitable gases:	mix Ar/O ₂ , Ar/CO ₂ (1-2%)

Aluminium and alloys

- Suitable wire diameter:	0.8-1.6mm
- Welding current range:	40-320A
- welding voltage range:	17-28V
- suitable gases:	Ar 99.9%

Normally the contact pipe should be 5-10mm inside the nozzle, the higher the arc voltage, the further inside; the length of free wire (stick-out) will normally be between 10 and 12mm.

Application: "horizontal" welding on medium-low thicknesses and on heat-sensitive materials, particularly suitable for welding light alloys (aluminium and its alloys) also on thicknesses below 3mm.

6.1.4 ADJUSTING THE WELDING PARAMETERS IN MIG-MAG

6.1.4.1 Protective gas

The gas flow rate should be:

short arc: 8-14 l/min

spray arc and pulse arc: 12-20 l/min

depending on welding current intensity and nozzle diameter.

6.1.4.2 Welding current

Welding current is adjusted by the operator by turning the encoder knob (FIG. D (14)). When SPRAY/SHORT ARC is selected, each turn of the encoder knob (14) corresponds to a wire feed rate adjustment (m/minute), which is shown on the display (16); during welding, the display automatically switches to the actual current value (amps).

When PULSE ARC or PULSE ARC PULSE-ON-PULSE is selected, each time the encoder knob (14) is turned this corresponds to an adjustment of welding current, which is shown on the display (16); during welding, the display automatically switches to the actual current value.

In both modes it is possible to press key (17) to pass to regulation of thickness in mm (LED (16b) lit up) using the encoder (14). The machine automatically calculates the current required to weld this thickness. Also in this case the display will switch to the

actual current (amps.) during welding.

It should be pointed out that in all the synergic programs the maximum and minimum values for the settings (m/minute, amps or thickness in mm) are programmed in the factory and cannot be changed by the user.

Indicative values for the current with the most commonly used wires are given in the table (TAB. 4).

6.1.4.3 Arc voltage and Pinch-off

In MIG-MAG pulse-arc and pulse-on-pulse synergy programs (10d) these two parameters determine the dimension of the arc during welding

The arc voltage indicates the distance of the wire from the piece. The discretion margin of the operator is limited to the simple correction from -5% to +5% of the voltage value that is preset in each program to adapt the effective length of the arc for specific needs if necessary. The higher the value the farther the wire from the piece.

In the "PRG 0" manual program the arc voltage is defined by setting a suitable value for the wire feed rate, selected using the formula

$U_a = (14 + 0.05 I_w)$ where:

- U_a = Arc voltage in volts.

- I_w = Welding current in amperes

It must be considered that the loaded voltage (during welding) is to 2-4V less than the selected loadless voltage value.

The pinch-off instead determines the arc concentration or width; the correction range of this parameter goes from -10% to +10% of the program default value. The higher the value, the more concentrated the arc will be.

6.1.5 BI-LEVEL AND PULSE ON PULSE OPERATION

Bi-level operation: Set using key (FIG. D (8)) and can be selected in MIG-MAG pulse arc and short arc modes. The welding cycle begins by pressing and releasing the torch pushbutton (like the 4-stroke), the initial work point of the welding machine is equal to the main welding level (FIG. D (LED (10a))) and the machine shows current and voltage of this work point. Keeping the torch pushbutton pressed for less than 0.5 seconds makes the machine change the work point from the main to the secondary level (FIG. D (LED (10b))), showing the secondary level current and voltage on the display. With each subsequent push of the torch pushbutton, the machine continues passing from one level to another until the pushbutton is kept pressed for longer than 0.5 seconds, starting the down slope of the current thus ending the welding.

During welding, and even if the machine shows the immediate current and voltage values, only the arc current and voltage of the main welding level can be varied.

MIG-MAG Pulse on Pulse operation: can be activated using key (FIG. D (7)) together with the MIG-MAG Pulse arc LED. This is a special type of bi-level mode because also in this case we have two work points set with the same criteria as the bi-level (FIG. D (LED (10a) and (10b))). The duration of each level t_1 and t_2 can both be set (FIG. D (LED (10c) and (10d))) and are not set manually, as happens instead with bi-level. During welding the machine therefore continues switching the working point automatically from the main level (duration t_1) to the secondary level (duration t_2). The phenomenon created is that of having a pulsation in a pulsation, hence the name.

By setting the two levels and the two durations correctly it is possible to obtain wave welding that is very similar to TIG welding

6.2 TIG WELDING (DC)

After making the welding circuit connections as described in section 5.5.2 it is necessary to:

- Select the TIG welding procedure on the welding machine control panel (FIG. C (5)).
- Set the welding current to the desired value using the encoder knob (FIG. C (4)), (the value can always be adjusted during welding as well). If necessary insert the current down slope using the key (FIG. C (4a)) (momentary indication on the display (FIG. C (3))).

6.2.1 LIFT strike

Place the tip of the electrode on the piece, using slight pressure. Press the torch button right down and lift the electrode by 2-3 mm with a slight delay, so that the arc strikes. The welding machine will first output a base current I_{BASE} , after a few moments the current output will be equal to the welding current setting. At the end of the cycle the current will decrease according to the slope down setting.

Table (TAB. 5) summarises some indicative data for welding stainless or high alloy steel.

6.3 WELDING WITH MMA COATED ELECTRODE

After making the welding circuit connections as described in section 5.5.3 select the MMA procedure using the corresponding button (FIG. C (5)):

Set the welding current to the desired value using the encoder knob (FIG. C (4)) and any possible "ARC FORCE" dynamic overcurrent can be varied from between 0 and 100% using the encoder knob (FIG. C (4)), with a momentary indication of the value on the display (FIG. C (3)).

The table (TAB. 6) summarises some indicative values for the current in relation to electrode diameter.

6.4 WELD QUALITY

The quality of the weld seam, and the amount of spatter, is mainly determined by the balance of the welding parameters: current (wire feed rate), wire diameter, arc voltage etc.

In addition, the position of the torch should be adjusted as shown in Fig. M, to prevent excessive spray production and flaws in the seam.

The welding rate (i.e. advancement speed along the joint) should also be taken into consideration. This is a determining factor for correct penetration and for the shape of the seam itself.

The most common welding flaws are summarised in the table (TAB. 7).

7. MAINTENANCE



WARNING! BEFORE CARRYING OUT MAINTENANCE OPERATIONS MAKE SURE THE WELDING MACHINE IS SWITCHED OFF AND DISCONNECTED FROM THE MAIN POWER SUPPLY.

7.1 ROUTINE MAINTENANCE

ROUTINE MAINTENANCE OPERATIONS CAN BE CARRIED OUT BY THE OPERATOR.

7.1.1 Torch

- Do not put the torch or its cable on hot pieces; this would cause the insulating materials to melt, making the torch unusable after a very short time.
- Make regular checks on the gas pipe and connector seals.
- Every time the wire reel is changed, blow out the wire-guide hose using dry compressed air (max. 5bar) to make sure it is not damaged.
- At least once a day, check the wear and correct assembly of the parts at the end of the torch: nozzle, contact tip, gas diffuser.

7.1.2 Wire feeder

- Make frequent checks on the state of wear of the wire feeder rollers, regularly

remove the metal dust deposited in the feeder area (rollers and wire-guide infeed and outfeed).

7.2 EXTRAORDINARY MAINTENANCE

EXTRAORDINARY MAINTENANCE OPERATIONS SHOULD BE CARRIED OUT ONLY AND EXCLUSIVELY BY SKILLED OR AUTHORISED ELECTRICAL-MECHANICAL TECHNICIANS.



WARNING! BEFORE REMOVING THE WELDING MACHINE PANELS AND WORKING INSIDE THE MACHINE MAKE SURE THE WELDING MACHINE IS SWITCHED OFF AND DISCONNECTED FROM THE MAIN POWER SUPPLY OUTLET.

If checks are made inside the welding machine while it is live, this may cause serious electric shock due to direct contact with live parts and/or injury due to direct contact with moving parts.

- Periodically, and in any case with a frequency in keeping with the utilisation and with the environment's dust conditions, inspect the inside of the welding machine and remove the dust deposited on the electronic boards with a very soft brush or with appropriate solvents.
- At the same time make sure the electrical connections are tight and check the wiring for damage to the insulation.
- At the end of these operations re-assemble the panels of the welding machine and screw the fastening screws right down.
- Never, ever carry out welding operations while the welding machine is open.

8. TROUBLESHOOTING (TAB.8)



WARNING! CARRYING OUT CERTAIN CHECKS IMPLIES THE RISK OF CONTACT WITH LIVE AND/OR MOVING PARTS.

IF THE WELDING MACHINE IS NOT WORKING PROPERLY, BEFORE MAKING MORE SYSTEMATIC CHECKS OR CALLING YOUR SERVICING CENTRE MAKE THE FOLLOWING CHECKS:

- Make sure the welding current (adjusted using the encoder) is correct.
- Make sure there is no alarm indicating triggering of the thermal relay or of the overvoltage, undervoltage or short circuit safeguards.
- Make sure you have not exceeded the rated duty cycle; if the thermal cutout has triggered wait until the welding machine has cooled naturally, make sure the fan is working properly.
- Check the main power supply voltage: if it is too low or too high the welding machine will signal this fault (see section 4.2).
- Make sure there is no shorting at welding machine output: in such a case eliminate the problem.
- Make sure the welding circuit connections have been made correctly, in particular that the earth clamp is actually connected to the piece, with no insulating material (e.g. paint) in the way .
- Make sure you are using the right protective gas, and the correct amount.

Before carrying out any work on the wire feeder or inside the welding machine, first consult chapter 7 on "**MAINTENANCE**".

	pag.		pag.
1. SICUREZZA GENERALE PER LA SALDATURA AD ARCO	12	5.5.1 SALDATURA A FILO MIG-MAG	16
2. INTRODUZIONE E DESCRIZIONE GENERALE	13	5.5.1.1 Collegamento della bombola gas	16
2.1 INTRODUZIONE	13	5.5.1.2 Collegamento della Torcia	16
2.2 SALDABILITÀ DEI METALLI	13	5.5.1.3 Collegamento del cavo di ritorno della corrente di saldatura	16
2.3 ACCESSORI DI SERIE	13	5.5.2 SALDATURA TIG	16
2.4 ACCESSORI A RICHIESTA	13	5.5.2.1 Collegamento della bombola gas	16
3. DATI TECNICI	13	5.5.2.2 Collegamento del cavo di ritorno della corrente di saldatura	16
3.1 TARGA DATI	13	5.5.2.3 Collegamento della torcia	16
3.2 ALTRI DATI TECNICI	13	5.5.3 SALDATURA CON ELETTRODO RIVESTITO MMA	16
4. DESCRIZIONE DELLA SALDATRICE	13	5.5.3.1 Collegamento della pinza portaelettrodo	16
4.1 DISPOSITIVI DI CONTROLLO, REGOLAZIONE E CONNESSIONE	13	5.5.3.2 Collegamento del cavo di ritorno della corrente di saldatura	16
4.1.1 Saldatrice	13	5.5.4 RACCOMANDAZIONI	16
4.1.2 Alimentatore di filo	13	5.6 CARICAMENTO BOBINA FILO	16
4.2 PANNELLO DI CONTROLLO DELLA SALDATRICE	14	5.7 SOSTITUZIONE DELLA GUAINA GUIDAFILO NELLA TORCIA	16
4.2.1 PANNELLO DI CONTROLLO DELL'ALIMENTATORE DI FILO	14	5.7.1 Guaina a spirale per fili acciaio	16
4.3 RICHIAMO E MEMORIZZAZIONE DEI PROGRAMMI	15	5.7.2 Guaina in materiale sintetico per fili alluminio	17
4.3.1 RICHIAMO PROGRAMMI PREMEMORIZZATI	15	6. SALDATURA: DESCRIZIONE DEL PROCEDIMENTO	17
DAL COSTRUTTORE	15	6.1 SALDATURA MIG-MAG	17
4.3.1.1 Programmi MIG-MAG SINERGICI	15	6.1.1 MODALITÀ DI TRASFERIMENTO SHORT ARC (ARCO CORTO)	17
4.3.1.2 FUNZIONAMENTO IN MODALITÀ MANUALE ("PRG 0")	15	6.1.2 MODALITÀ DI TRASF. SPRAY ARC (ARCO A SPRUZZO)	17
4.3.2 MEMORIZZAZIONE E RICHIAMO PROGRAMMI	15	6.1.3 MODALITÀ DI TRASFERIMENTO PULSE ARC (ARCO PULSATO)	17
PERSONALIZZATI IN MIG-MAG	15	6.1.4 REGOLAZIONE DEI PARAMETRI DI SALDATURA IN MIG-MAG	17
4.3.2.1 Introduzione	15	6.1.4.1 Gas di protezione	17
4.3.2.2 Capacità di memorizzazione di programmi	15	6.1.4.2 Corrente di saldatura	17
personalizzati in MIG-MAG	15	6.1.4.3 Tensione d'arco e Strozatura d'arco (pinch-off)	17
4.3.2.3 Procedura di memorizzazione (SAVE)	15	6.1.5 FUNZIONAMENTO BI-LEVEL E PULSE ON PULSE	17
4.3.2.4 Procedura di richiamo di un programma	15	6.2 SALDATURA TIG (DC)	17
personalizzato (RECALL)	15	6.2.1 Innesco LIFT	18
5. INSTALLAZIONE	16	6.3 SALDATURA CON ELETTRODO RIVESTITO MMA	18
5.1 ALLESTIMENTO	16	6.4 QUALITÀ DELLA SALDATURA	18
5.2 MODALITÀ DI SOLLEVAMENTO DELLA SALDATRICE	16	7. MANUTENZIONE	18
5.3 UBICAZIONE DELLA SALDATRICE	16	7.1 MANUTENZIONE ORDINARIA	18
5.4 COLLEGAMENTO ALLA RETE	16	7.1.1 Torcia	18
5.4.1 Avvertenze	16	7.1.2 Alimentatore di filo	18
5.4.2 Spina e presa	16	7.2 MANUTENZIONE STRAORDINARIA	18
5.5 CONNESSIONI CIRCUITO DI SALDATURA	16	8. ANOMALIE, CAUSE E RIMEDI	18

SALDATRICI A FILO CONTINUO PER LA SALDATURA AD ARCO MIG-MAG E FLUX, TIG, MMA PREVISTE PER USO PROFESSIONALE E INDUSTRIALE.
Nota: Nel testo che segue verrà impiegato il termine "saldatrice".

1. SICUREZZA GENERALE PER LA SALDATURA AD ARCO

L'operatore deve essere sufficientemente edotto sull'uso sicuro della saldatrice ed informato sui rischi connessi ai procedimenti per saldatura ad arco, alle relative misure di protezione ed alle procedure di emergenza.

(Fare riferimento anche alla "SPECIFICA TECNICA IEC o CLC/TS 62081": INSTALLAZIONE ED USO DELLE APPARECCHIATURE PER SALDATURA AD ARCO).



- Evitare i contatti diretti con il circuito di saldatura; la tensione a vuoto fornita dalla saldatrice può essere pericolosa in talune circostanze.
- La connessione dei cavi di saldatura, le operazioni di verifica e di riparazione devono essere eseguite a saldatrice spenta e scollegata dalla rete di alimentazione.
- Spegnerla saldatrice e scollegarla dalla rete di alimentazione prima di sostituire i particolari d'usura della torcia.
- Eseguire l'installazione elettrica secondo le previste norme e leggi antinfortunistiche.
- La saldatrice deve essere collegata esclusivamente ad un sistema di alimentazione con conduttore di neutro collegato a terra.
- Assicurarsi che la presa di alimentazione sia correttamente collegata alla terra di protezione.
- Non utilizzare la saldatrice in ambienti umidi o bagnati o sotto la pioggia.
- Non utilizzare cavi con isolamento deteriorato o con connessioni allentate.
- In presenza di una unità di raffreddamento a liquido le operazioni di riempimento devono essere eseguite a saldatrice spenta e scollegata dalla rete di alimentazione.



- Non saldare su contenitori, recipienti o tubazioni che contengano o che abbiano contenuto prodotti infiammabili liquidi o gassosi.
- Evitare di operare su materiali puliti con solventi clorurati o nelle vicinanze di dette sostanze.
- Non saldare su recipienti in pressione.
- Allontanare dall'area di lavoro tutte le sostanze infiammabili (p.es. legno, carta, stracci, etc.).
- Assicurarsi un ricambio d'aria adeguato o di mezzi atti ad asportare i fumi di saldatura nelle vicinanze dell'arco; è necessario un approccio sistematico per la valutazione dei limiti all'esposizione dei fumi di saldatura in funzione della loro composizione, concentrazione e durata dell'esposizione stessa.
- Mantenere la bombola al riparo da fonti di calore, compreso l'irraggiamento solare (se utilizzata).



- Adottare un adeguato isolamento elettrico rispetto l'elettrodo, il pezzo in lavorazione ed eventuali parti metalliche messe a terra poste nelle vicinanze (accessibili).
Ciò è normalmente ottenibile indossando guanti, calzature, copricapo ed indumenti previsti allo scopo e mediante l'uso di pedane o tappeti isolanti.
- Proteggere sempre gli occhi con gli appositi vetri inattinici montati su maschere o caschi.

Usare gli appositi indumenti ignifughi protettivi evitando di esporre l'epidermide ai raggi ultravioletti ed infrarossi prodotti dall'arco; la protezione deve essere estesa ad altre persone nelle vicinanze dell'arco per mezzo di schermi o tende non riflettenti.

- Rumorosità: Se a causa di operazioni di saldatura particolarmente intensive viene verificato un livello di esposizione quotidiana personale (LEPD) uguale o maggiore a 85db(A), è obbligatorio l'uso di adeguati mezzi di protezione individuale.



- Il passaggio della corrente di saldatura provoca l'insorgere di campi elettromagnetici (EMF) localizzati nei dintorni del circuito di saldatura.

I campi elettromagnetici possono interferire con alcune apparecchiature mediche (es. Pace-maker, respiratori, protesi metalliche etc.).

Devono essere prese adeguate misure protettive nei confronti dei portatori di queste apparecchiature. Ad esempio proibire l'accesso all'area di utilizzo della saldatrice.

Questa saldatrice soddisfa gli standard tecnici di prodotto per l'uso esclusivo in ambiente industriale a scopo professionale. Non è assicurata la rispondenza ai limiti di base relativi all'esposizione umana ai campi elettromagnetici in ambiente domestico.

L'operatore deve utilizzare le seguenti procedure in modo da ridurre l'esposizione ai campi elettromagnetici:

- Fissare insieme il più vicino possibile i due cavi di saldatura.
- Mantenere la testa ed il tronco del corpo il più distante possibile dal circuito di saldatura.
- Non avvolgere mai i cavi di saldatura attorno al corpo.
- Non saldare con il corpo in mezzo al circuito di saldatura. Tenere entrambi i cavi dalla stessa parte del corpo.
- Collegare il cavo di ritorno della corrente di saldatura al pezzo da saldare il più vicino possibile al giunto in esecuzione.
- Non saldare vicino, seduti o appoggiati alla saldatrice (distanza minima: 50cm).
- Non lasciare oggetti ferromagnetici in prossimità del circuito di saldatura.
- Distanza minima $d = 20\text{cm}$ (Fig. N).



- Apparecchiatura di classe A:

Questa saldatrice soddisfa i requisiti dello standard tecnico di prodotto per l'uso esclusivo in ambiente industriale e a scopo professionale. Non è assicurata la rispondenza alla compatibilità elettromagnetica negli edifici domestici e in quelli direttamente collegati a una rete di alimentazione a bassa tensione che alimenta gli edifici per l'uso domestico.



PRECAUZIONI SUPPLEMENTARI

- LE OPERAZIONI DI SALDATURA:

- In ambiente a rischio accresciuto di shock elettrico;
- In spazi confinati;
- In presenza di materiali infiammabili o esplosivi.

DEVONO essere preventivamente valutate da un "Responsabile esperto" ed eseguite sempre con la presenza di altre persone istruite per interventi in

caso di emergenza.

DEVONO essere adottati i mezzi tecnici di protezione descritti in 5.10; A.7; A.9. della "SPECIFICA TECNICA IEC o CLC/TS 62081".

- DEVE essere proibita la saldatura mentre la saldatrice o l'alimentatore di filo è sostenuto dall'operatore (es. per mezzo di cinghie).
- DEVE essere proibita la saldatura con operatore sollevato da terra, salvo eventuale uso di piattaforme di sicurezza.
- TENSIONE TRA PORTAELETTRODI O TORCE: lavorando con più saldatrici su di un solo pezzo o su più pezzi collegati elettricamente si può generare una somma pericolosa di tensioni a vuoto tra due differenti portaelettrodi o torce, ad un valore che può raggiungere il doppio del limite ammissibile. E' necessario che un coordinatore esperto esegua la misura strumentale per determinare se esiste un rischio e possa adottare misure di protezione adeguate come indicato in 5.9 della "SPECIFICA TECNICA IEC o CLC/TS 62081".



RISCHI RESIDUI

- RIBALTAMENTO: collocare la saldatrice su una superficie orizzontale di portata adeguata alla massa; in caso contrario (es. pavimentazioni inclinate, sconnesse etc...) esiste il pericolo di ribaltamento.
- E' vietato il sollevamento dell'assieme carrello con saldatrice, alimentatore di filo e gruppo di raffreddamento (quando presente).
- L'unica modalità di sollevamento AMMESSA è quella prevista nella sezione "INSTALLAZIONE" di questo manuale.
- USO IMPROPRIO: è pericolosa l'utilizzazione della saldatrice per qualsiasi lavorazione diversa da quella prevista (es. scongelazione di tubazioni della rete idrica).
- SPOSTAMENTO DELLA SALDATRICE E RELATIVO CARRELLO: assicurare sempre la bombola con idonei mezzi atti ad impedirne cadute accidentali.



Le protezioni e le parti mobili dell'involucro della saldatrice e dell'alimentatore di filo devono essere in posizione, prima di collegare la saldatrice alla rete di alimentazione.



ATTENZIONE! Qualunque intervento manuale su parti in movimento dell'alimentatore di filo, ad esempio:

- Sostituzione rulli e/o guidafile;
- Inserimento del filo nei rulli;
- Caricamento della bobina filo;
- Pulizie dei rulli, degli ingranaggi e della zona sottostante ad essi;
- Lubrificazione degli ingranaggi.

DEVE ESSERE ESEGUITO CON LA SALDATRICE SPENTA E SCOLLEGATA DALLA RETE DI ALIMENTAZIONE.

2. INTRODUZIONE E DESCRIZIONE GENERALE

2.1 INTRODUZIONE

Questa saldatrice è composta da una sorgente di corrente e da un alimentatore di filo integrato. La sorgente di corrente è un raddrizzatore ad alimentazione trifase multiprocedimento (MIG-MAG SINERGICO continuo e pulsato, TIG ed MMA) con regolazione elettronica (switch-mode) controllata a microprocessore, con ponte intero lato primario.

L'alimentatore di filo è provvisto di gruppo trainafilo a 4 rulli motorizzati con regolazione indipendente della pressione di trascinamento; il pannello di controllo digitale è integrato con la scheda di regolazione a microprocessore ed in esso sono fondamentalmente condensate tre funzionalità:

a) IMPOSTAZIONE E REGOLAZIONE DEI PARAMETRI

Mediante questa interfaccia utente è possibile l'impostazione e la regolazione dei parametri operativi, la selezione di programmi memorizzati, la visualizzazione su display delle condizioni di stato e del valore dei parametri.

b) RICHIAMO DI PROGRAMMI SINERGICI PREMORIZZATI PER SALDATURA MIG-MAG

Questi programmi sono predefiniti e memorizzati dal costruttore (quindi non modificabili); dopo aver richiamato uno di questi programmi, l'utente può selezionare un determinato punto di lavoro (corrispondente ad un set di diversi parametri indipendenti di saldatura) regolando una sola grandezza. Questo è il concetto di SINERGIA, la quale consente di ottenere con estrema facilità una regolazione ottimale della saldatrice in funzione di ogni specifica condizione operativa.

c) MEMORIZZAZIONE/RICHIAMO DI PROGRAMMI PERSONALIZZATI

Questa funzionalità è disponibile sia lavorando nell'ambito di un programma sinergico, sia in modalità manuale (in questo caso è arbitraria l'impostazione di tutti i parametri di saldatura). Questa operatività consente all'utente di memorizzare e successivamente richiamare una modalità di saldatura prememorizzata.

2.2 SALDABILITÀ DEI METALLI

MIG-MAG La saldatrice è indicata per la saldatura MIG dell'alluminio e delle sue leghe, la brasatura MIG eseguita tipicamente su lamiere zincate e la saldatura MAG degli acciai al carbonio, basso legati ed acciai inox. La saldatura MIG dell'alluminio e delle sue leghe deve essere eseguita utilizzando fili pieni di composizione compatibile con il materiale da saldare e gas di protezione Ar puro (99,9%).

La brasatura MIG è eseguibile tipicamente su lamiere zincate con fili pieni in lega di rame (es. rame silicio o rame alluminio) con gas di protezione Ar puro (99,9%).

La saldatura MAG degli acciai al carbonio e basso legati deve essere eseguita utilizzando fili pieni di composizione compatibile con il materiale da saldare, gas di protezione Co_2 , miscele Ar/ CO_2 o Ar/ CO_2-O_2 (Argon tipicamente > 80%).

Per la saldatura degli acciai inox si utilizzano tipicamente miscele di gas Ar/ O_2 o Ar/ CO_2 (Ar tipicamente > 98%).

TIG La saldatrice è indicata per la saldatura TIG in corrente continua (DC) con innesco dell'arco a contatto (modalità LIFT ARC), adatta all'impiego con tutti gli acciai (al carbonio, basso-legati e alto-legati) e dei metalli pesanti (rame, nichel, titanio e loro leghe) con gas di protezione Ar puro (99,9%) oppure, per impieghi particolari, con miscele Argon/Elio.

MMA La saldatrice è indicata per la saldatura ad elettrodo MMA in corrente continua (DC) con tutte le tipologie di elettrodi rivestiti.

2.3 ACCESSORI DI SERIE

- Adattatore bombola ARGON.
- Cavo di ritorno completo di pinza di massa.
- Riduttore di pressione 2 manometri.
- Kit cavi di collegamento 1,5m.
- Gruppo raffreddamento acqua G.R.A. (solo per versione R.A.).
- Torcia MIG (raffreddata ad acqua nella versione R.A.).
- Alimentatore di filo.
- Kit copribobina.
- Carrello

2.4 ACCESSORI A RICHIESTA

- Comando a distanza manuale 1 potenziometro (solo TIG e MMA).
- Comando a distanza manuale 2 potenziometri.
- Comando a distanza a pedale (solo TIG e MMA).
- Gruppo raffreddamento acqua G.R.A. (accessorio di serie solo per versione R.A.).
- Kit cavi di collegamento R.A. 4m, 10m, 30m.
- Kit cavi di collegamento 4 o 10m.
- Kit ruote alimentatore di filo.
- Kit saldatura alluminio.
- Kit saldatura filo animato.
- Kit saldatura MMA 600A.
- Torcia MIG 5m 500A.
- Torcia MIG 3m 500A R.A. (accessorio di serie solo per versione R.A.).
- Torcia MIG 5m 500A R.A.
- Torcia TIG 4 o 8m, 220A.
- Torcia TIG 4 o 8m 350A R.A.
- Torcia MIG/TIG UP/DOWN con/senza potenziometro.
- Torcia PUSH PULL.
- Torcia con seriale 485.
- Kit doppia bombola.

3. DATI TECNICI

3.1 TARGA DATI (FIG. A)

I principali dati relativi all'impiego e alle prestazioni della saldatrice sono riassunti nella targa caratteristiche col seguente significato:

- 1- Grado di protezione dell'involucro.
- 2- Simbolo della linea di alimentazione:
1~: tensione alternata monofase;
3~: tensione alternata trifase.
- 3- Simbolo **S**: indica che possono essere eseguite operazioni di saldatura in un ambiente con rischio accresciuto di shock elettrico (es. in stretta vicinanza di grandi masse metalliche).
- 4- Simbolo del procedimento di saldatura previsto.
- 5- Simbolo della struttura interna della saldatrice.
- 6- Norma EUROPEA di riferimento per la sicurezza e la costruzione delle macchine per saldatura ad arco.
- 7- Numero di matricola per l'identificazione della saldatrice (indispensabile per assistenza tecnica, richiesta ricambi, ricerca origine del prodotto).
- 8- Prestazioni del circuito di saldatura:
- **U₁**: U: tensione massima a vuoto (circuito di saldatura aperto).
- **I₁/U₂**: Corrente e tensione corrispondente normalizzata che possono venire erogate dalla saldatrice durante la saldatura.
- **X**: Rapporto d'intermittenza: indica il tempo durante il quale la saldatrice può erogare la corrente corrispondente (stessa colonna). Si esprime in %, sulla base di un ciclo di 10 minuti (es. 60% = 6 minuti di lavoro, 4 minuti sosta e così via). Nel caso i fattori d'utilizzo (riferiti a 40°C ambiente) vengano superati, si determinerà l'intervento della protezione termica (la saldatrice rimane in stand-by finché la sua temperatura non rientra nei limiti ammessi).
- **A/V-A/V**: Indica la gamma di regolazione della corrente di saldatura (minimo - massimo) alla corrispondente tensione d'arco.
- 9- Dati caratteristici della linea di alimentazione:
- **U₁**: Tensione alternata e frequenza di alimentazione della saldatrice (limiti ammessi ±10%).
- **I_{1max}**: Corrente massima assorbita dalla linea.
- **I_{1eff}**: Corrente effettiva di alimentazione.
- 10- : Valore dei fusibili ad azionamento ritardato da prevedere per la protezione della linea.
- 11- Simboli riferiti a norme di sicurezza il cui significato è riportato nel capitolo 1 "Sicurezza generale per la saldatura ad arco".

Nota: L'esempio di targa riportato è indicativo del significato dei simboli e delle cifre; i valori esatti dei dati tecnici della saldatrice devono essere rilevati direttamente sulla targa della saldatrice stessa.

3.2 ALTRI DATI TECNICI:

- SALDATRICE: vedi tabella (TAB.1)
- TORCIA: vedi tabella (TAB.2A)
- ALIMENTATORE DI FILO: vedi tabella (TAB.2B)

4. DESCRIZIONE DELLA SALDATRICE

4.1 DISPOSITIVI DI CONTROLLO, REGOLAZIONE E CONNESSIONE

4.1.1 Saldatrice (FIG. B1)

sul lato anteriore:

- 1- Pannello di controllo (vedi descrizione).
 - 2- Presa rapida negativa (-) per cavo corrente di saldatura (cavo di massa per MIG ed MMA, cavo torcia per TIG).
 - 3- Raccordo gas per torcia TIG.
 - 4- Connettore 3p per cavo controllo TORCIA TIG.
 - 5- Connettore a 14p per collegamento del comando a distanza (a richiesta).
 - 6- Presa rapida positiva (+) per cavo di massa saldatura TIG.
- ###### sul lato posteriore:
- 7- Interruttore generale ON/OFF.
 - 8- Attacco tubo gas (bombola) per saldatura TIG.
 - 9- Presa rapida positiva (+) per cavo corrente di saldatura verso l'alimentatore di filo.
 - 10- Connettore 14p per cavo comando alimentatore di filo.
 - 11- Cavo di alimentazione con bloccacavo.
 - 12- Connettore 5p per gruppo raffreddamento acqua.
 - 13- Fusibile.
 - 14- Presa USB.

4.1.2 Alimentatore di filo (FIG. B2)

sul lato anteriore:

- 1- Pannello di controllo (vedi descrizione).

- 2- Connettore 14p per il collegamento del comando a distanza.
 - 3- Raccordi rapidi per tubazioni acqua della torcia MIG.
 - 4- Attacco centralizzato per torcia MIG (Euro).
- sul lato posteriore:**
- 5- Connettore 14p per cavo comando di collegamento con la saldatrice.
 - 6- Presa rapida positiva (+) per cavo corrente di saldatura di collegamento con la saldatrice.
 - 7- Attacco tubo gas (bombola) per saldatura MIG.
 - 8- Raccordi rapidi per collegamento tubi mandata e ritorno acqua di raffreddamento.
 - 9- Fusibile.

4.2 PANNELLO DI CONTROLLO DELLA SALDATRICE (FIG. C)

Il pannello di controllo è abilitato (cioè i comandi e le segnalazioni sono attivi) solo se la saldatrice non è collegata all'alimentatore di filo, oppure è impostato il processo MMA o TIG. Qualora la saldatrice sia collegata all'alimentatore di filo, oppure la funzione impostata è MIG, quest'ultimo assume automaticamente il controllo completo e sul display (3) della saldatrice sarà visualizzata la scritta "feed".





- 1- **LED di segnalazione Allarme** (l'output della saldatrice è bloccato). Sul display (3) appare un messaggio d'allarme. Il ripristino della saldatrice è automatico alla cessazione della causa d'allarme.
- 2- **LED presenza tensione in uscita** (output attivo).
- 3- **Display alfanumerico a 3 digit.** Indica:
 - La corrente di saldatura in ampere. Il valore indicato è quello impostato, con saldatrice a vuoto, mentre è quello reale durante il funzionamento.
 - Un messaggio di allarme con la seguente codifica:
 - "AL1" : intervento protezione termica del circuito primario.
 - "AL2" : intervento protezione termica del circuito secondario.
 - "AL3" : intervento protezione per sovratensione della linea di alimentazione.
 - "AL4" : intervento protezione per sottotensione della linea di alimentazione.
 - "AL5" : modello con GRA: intervento protezione per pressione insufficiente del circuito raffreddamento ad acqua della torcia. Ripristino non automatico.
 - "AL9" : intervento protezione componenti magnetici.
 - "AL10" : guasto linea seriale: seriale sconnessa.
 - "AL11" : intervento protezione per mancanza fase della linea di alimentazione.
 - "AL12" : guasto linea seriale: errore nei dati.
 - "AL13" : eccessivo deposito di polvere interno alla saldatrice, ripristino con:
 - pulizia interna della macchina;
 - tasto selezione parametri del pannello di controllo.

Allo spegnimento della saldatrice può verificarsi, per alcuni secondi, la segnalazione "AL11" e "OFF".

3a, 3b, 3c - LED di indicazione unità di misura in corso (ampere, secondi, percentuale).



4- Manopola di comando encoder.

Permette la regolazione dei parametri di saldatura (4a).

-  : Corrente di saldatura in modalità TIG/MMA.
-  : In modalità TIG permette la riduzione graduale della corrente al rilascio del pulsante torcia (regolazione 0-3secondi) e LED (3b) illuminato.
-  : In modalità TIG assume il significato di "Post-gas", permettendo di adeguare il tempo di efflusso del gas di protezione a partire dall'arresto della saldatura (regolazione 0,1-10 secondi e LED (3b) illuminato).
-  : E' reso attivo esclusivamente se è selezionata la modalità "SPOT" col tasto (7). Permette l'esecuzione di puntature in modalità TIG con controllo della durata della saldatura (regolazione 0,1-10 secondi e LED (3b) illuminato).
-  : In funzionamento ad elettrodo MMA, il parametro assume il significato di "Arc force" permettendo l'impostazione della sovracorrente dinamica (regolazione 0-100% e LED (3c) illuminato).

5- Tasto di selezione del procedimento di saldatura.

Premendo il tasto si illumina il led in corrispondenza alla modalità di saldatura che si intende adottare:

- MMA**  : elettrodo rivestito "MMA".
- TIG**  : TIG-DC con innesco dell'arco a contatto (LIFT-ARC).
- MIG**  : MIG.



6- Tasto di inserzione del comando a distanza.

Con LED  illuminato, la regolazione può essere esclusivamente effettuata dal comando a distanza e precisamente:

- a) **Comando a un potenziometro:** permette la regolazione della corrente di saldatura in modalità TIG/MMA.
- b) **Comando a due potenziometri:** permette la regolazione della corrente di saldatura TIG/MMA e la regolazione della SLOPE DOWN in TIG o ARC FORCE in MMA (selezione LED parametro automatica).
- c) **Comando a pedale:** permette la regolazione della corrente di saldatura in modalità TIG/MMA.

NOTA: La selezione "A DISTANZA" (REMOTE) è resa possibile solo se un comando a distanza è effettivamente collegato al suo connettore.

7- Tasto di selezione della modalità di controllo del pulsante torcia TIG.



- Premendo il tasto si illumina il LED in corrispondenza del:
- 2t**  : funzionamento a 2 tempi, ON-OFF con pulsante premuto.
 - 4t**  : funzionamento a 4 tempi, ON-OFF con pulsante rilasciato.
 - SPOT**  : funzionamento in puntatura TIG (SPOT).

4.2.1 PANNELLO DI CONTROLLO DELL'ALIMENTATORE DI FILO (FIG. D)





- 1- **LED di segnalazione ALLARME** (l'output della macchina è bloccato). Il ripristino è automatico alla cessazione della causa d'allarme. Messaggi di allarme esclusivi indicati sui displays (15) e (16):
 - "AL7" : intervento protezione per sovracorrente in saldatura MIG-MAG.
 - "AL8" : guasto linea seriale: corto in torcia.
 Per i rimanenti vedi "PANNELLO DI CONTROLLO DELLA SALDATRICE" (par.

- 4.2).
- 2- **LED di segnalazione PRESENZA TENSIONE IN TORCIA O SU ELETTRODO.**
- 3- **LED di segnalazione PROGRAMMAZIONE SALDATRICE.**
- 4- **Tasto di richiamo (RECALL) dei programmi di saldatura personalizzati** (vedi par. 4.3.2.4).
- 5- **Tasto di memorizzazione (SAVE) di programmi di saldatura personalizzati** (vedi par. 4.3.2.3).
- 6- **Tasto di selezione programma di saldatura e display a 2 digit.** Premendo in successione il tasto, il display visualizza i numeri compresi tra "0" e "36". Ad ogni numero fra "1" e "36" è associato un programma di saldatura sinergico (vedi TAB. 3) mentre al numero "0" è associata la funzionalità in manuale della saldatrice, in cui tutti i parametri possono essere impostati dall'operatore (solo in MIG-MAG SHORT e SPRAY ARC).

7- Tasto di selezione del procedimento di saldatura.

- Premendo il tasto si illumina il LED in corrispondenza alla modalità di saldatura che si intende adottare:
- MIG**  : MIG-MAG con modalità "SHORT/SPRAY ARC".
 - PULSE**  : MIG-MAG con modalità "PULSE ARC".
 - POP**  : MIG-MAG con modalità "PULSE ON PULSE".

8- Tasto di selezione della modalità di controllo del pulsante torcia MIG-MAG.

- Premendo il tasto si illumina il LED in corrispondenza del:
- 2t**  : funzionamento a 2 tempi, ON-OFF con pulsante premuto.
 - 4t**  : funzionamento a 4 tempi, ON-OFF con pulsante rilasciato.
 - BILEVEL**  : funzionamento bi-level per MIG-MAG, TIG.
 - SPOT**  : funzionamento in puntatura MIG-MAG (SPOT).

9- Tasto di inserzione del comando a distanza.

Con LED  illuminato, la regolazione può essere esclusivamente effettuata dal comando a distanza e precisamente:

- **comando a due potenziometri:** sostituisce la funzione delle manopole encoder (14) e (13).

NOTA: La selezione "A DISTANZA" (REMOTE) è resa possibile solo se un comando a distanza è effettivamente collegato al suo connettore.

10- Tasto di selezione dei parametri di saldatura.

Premendo in successione il tasto, viene illuminato uno dei LED da (10a) a (10h) a cui è associato uno specifico parametro. L'impostazione del valore di ciascun parametro attivato, è eseguibile per mezzo della manopola (13) ed indicato sul display (15). Durante queste impostazioni la manopola (14) regola il valore del livello principale di saldatura indicato sul display (16), sia esso corrente o velocità filo (vedi descrizione punto (14)), tranne che per (10b). Solo con il led (10b) acceso la manopola (14) permette di regolare il valore del livello secondario (vedi descrizione led (10b)).

Nota: i parametri che non sono modificabili dall'operatore, a seconda che si stia lavorando con un programma sinergico o in modalità manuale "PRG 0" sono automaticamente esclusi dalla selezione; il LED corrispondente non s'illumina.



MIG PULSE POP

Questo parametro è visualizzato automaticamente durante le operazioni di saldatura MIG-MAG, indicando la tensione d'arco reale (led (15a) illuminato). Regolazioni:

MIG Short arc

Durante l'impostazione di un programma sinergico MIG-MAG Short arc permette di regolare la correzione che si intende apportare alla lunghezza d'arco calcolata in sinergia (range da -5% a +5%) (led (15c) illuminato). Nella stessa condizione impostando la funzione bi-level il parametro assume il significato di correzione della lunghezza d'arco del livello principale di saldatura, calcolata sempre in sinergia (range da -5% a +5%) (led (15c) illuminato).

MIG Short arc "PRG 0"

Sempre in funzionamento MIG-MAG Short arc, programma manuale "PRG 0", permette di impostare la tensione d'arco effettiva (range 10-40)(led (15a) illuminato). Nella stessa condizione, impostando la funzione bi-level il parametro assume il significato di tensione d'arco effettiva del livello principale di saldatura (range 10-40) (led (15a) illuminato).

PULSE POP

Durante l'impostazione di un programma sinergico MIG-MAG Pulse arc permette di regolare la correzione che si intende apportare alla lunghezza d'arco calcolata in sinergia (range da -5% a +5%) (led (15c) illuminato). Nella stessa condizione impostando la funzione bi-level, pulse on pulse o T_start il parametro assume il significato di correzione della lunghezza d'arco del livello principale di saldatura, calcolata sempre in sinergia (range da -5% a +5%) (led (15c) illuminato).



MIG Short arc

Nei programmi sinergici MIG-MAG short arc, impostando la funzione bi-level permette di regolare la corrente/velocità filo (con manopola (14)) e la correzione della lunghezza d'arco (con manopola (13)) del livello secondario di saldatura, calcolata in sinergia (range da -5% a +5%) (led (15c) illuminato).

MIG Short arc "PRG 0"

Selezionando il programma manuale "PRG 0" con la funzione bi-level, permette di regolare la velocità del filo (con manopola (14), (led (16c) illuminato) e la tensione d'arco effettiva (con manopola (13)) del livello secondario I₁ di saldatura (range 10-40)(led (15a) illuminato).

PULSE POP

In modalità MIG-MAG pulse arc, impostando le funzioni bi-level, pulse on pulse o T_start, permette di regolare la corrente I₁ e I₂ (I_start) (con manopola (14)) e la correzione della lunghezza d'arco (con manopola (13)) del livello secondario di saldatura, calcolata in sinergia (range da -5% a +5%)(led (15c) illuminato).



MIG Short arc "PRG 0"

In modalità manuale "PRG 0" permette di adeguare la velocità del filo alla partenza della saldatura per ottimizzare l'innesco dell'arco (regolazione 1-100% e LED (15c) illuminato).

PULSE

In modalità MIG-MAG Pulse arc 2 TEMPI permette di regolare la durata della corrente iniziale (T_{start}). Impostando a zero il parametro, viene disattivata la funzione, mentre impostando un qualsiasi valore maggiore di zero (regolazione 0,1-3 secondi) è possibile selezionare il LED (10b) per regolare la correzione della tensione d'arco e il valore della corrente iniziale (livello secondario). La corrente iniziale può essere impostata più alta o più bassa di quella principale di saldatura; una corrente iniziale più alta è molto utile soprattutto per la saldatura dell'alluminio e delle sue leghe, questo infatti permette di scaldare più velocemente il pezzo ("Hot-start").

POP

In modalità MIG-MAG Pulse on pulse permette di regolare la durata della corrente principale di saldatura (regolazione 0,1-10 secondi e LED (15b) illuminato).



MIG Short arc "PRG 0"

In modalità manuale MIG-MAG "PRG 0" permette di regolare la reattanza elettronica (regolazione 20-80% e LED (15c) illuminato). Un valore più alto determina un bagno di saldatura più caldo. In modalità bi-level la reattanza elettronica è comune per entrambi i livelli impostati.

PULSE

In modalità MIG-MAG pulse arc il parametro determina la strozzatura dell'arco. Più alto è il valore e più concentrato sarà l'arco durante la saldatura. In una modalità di saldatura che utilizza due livelli di corrente (bi-level, pulse on pulse o T_{start}) la strozzatura d'arco è comune per entrambi i livelli impostati (+1% / -1%).

POP

In modalità MIG-MAG Pulse on pulse permette di regolare la durata della corrente secondaria di saldatura (regolazione 0,1-10 secondi e LED (15b) illuminato).



Bruciatura filo all'arresto della saldatura (BURN-BACK).

Permette di regolare il tempo di bruciatura del filo all'arresto della saldatura.

MIG PULSE POP

Durante l'impostazione di un programma sinergico MIG-MAG, permette di regolare la correzione che si intende apportare al BURN_BUCK TIME calcolato in sinergia (range -1% / +1% LED (15c) illuminato).

MIG Short arc "PRG 0"

Con opportuna impostazione permette di evitare l'incollaggio del filo al pezzo (regolazione 0,001-1 secondi e led (15b) illuminato).



MIG PULSE POP POST-GAS

Permette di adeguare il tempo di efflusso del gas di protezione a partire dall'arresto della saldatura (regolazione 0,1-10 secondi e LED (15b) illuminato).



Rampa discesa corrente di saldatura (SLOPE DOWN).

MIG PULSE POP

E' reso attivo esclusivamente utilizzando programmi sinergici MIG-MAG SHORT ARC, PULSE ARC e PULSE on PULSE.

Permette la riduzione graduale della corrente al rilascio del pulsante torcia (regolazione 0-3 secondi e LED (15b) illuminato).



Tempo di puntatura (SPOT TIME).

E' reso attivo esclusivamente se è selezionata la modalità "SPOT" col tasto (8). Permette l'esecuzione di puntature MIG-MAG con controllo della durata della saldatura (regolazione 0,1-10 secondi e LED (15b) illuminato).

11- Tasto di attivazione manuale dell'elettrovalvola gas.

Il tasto permette l'efflusso gas (spurgo tubazioni - regolazione portata) senza la necessità di agire sul pulsante della torcia; il tasto è ad azione momentanea.

12- Tasto avanzamento manuale del filo.

Il tasto permette di fare avanzare il filo nella guaina della torcia senza la necessità di agire sul pulsante torcia; è ad azione momentanea e la velocità di avanzamento è fissa.

13- Manopola encoder per la regolazione dei parametri di saldatura (vedi 10a-10h).

14- Manopola encoder.

La manopola regola:

- La corrente di saldatura I_2 (led (16a) illuminato).
- La velocità di avanzamento del filo (led (16c) illuminato).
- Lo spessore del pezzo usato in saldatura (led (16b) illuminato).

In una modalità di saldatura che utilizza due livelli di corrente (bi-level, pulse on pulse o T_{start}) con il led (10b) acceso la manopola regola:

- La corrente di saldatura I_1 (led (16a) illuminato) del livello secondario.
- La velocità di avanzamento del filo del livello secondario di saldatura (led (16c) illuminato).
- Lo spessore del pezzo usato in saldatura (led (16b) illuminato) riferito al livello secondario.

15- Display alfanumerico a 3 digit. Indica:

- il valore dei parametri di saldatura (vedi da (10a) a (10h)) con funzionamento a vuoto.
- la tensione reale d'arco, in saldatura.

NOTA: all'arresto della saldatura, il display commuta automaticamente al valore di impostazione.

- una segnalazione d'allarme (vedi punto 1).

15a, 15b, 15c- LED di indicazione unità di misura in corso (volt, secondi, percentuale).

16- Display alfanumerico 3 digit. Indica:

- il valore impostato con la manopola encoder (14).
- la corrente reale, in saldatura.

NOTA: all'arresto della saldatura, il display commuta automaticamente al valore di impostazione.

- una segnalazione d'allarme (vedi punto 1).

16a, 16b, 16c- LED di indicazione unità di misura in corso (corrente ampere (A), spessore in millimetri (mm) e velocità filo metri/minuto (m/min)).

17- Tasto di selezione unità di misura Ampere/Spessore in m/min (LED (16a) (16b) (16c)).

Nei programmi sinergici MIG/MAG permette di impostare mediante l'encoder (14) rispettivamente lo spessore del materiale da saldare, la corrente di saldatura, la velocità del filo.

L'impostazione di ogni singolo parametro (es. spessore del materiale) definisce automaticamente gli altri parametri (es. corrente di saldatura e velocità del filo).

In "PRG 0" selezione manuale: è possibile solo la regolazione della velocità del filo (led (16c) illuminato).

4.3 RICHIAMO E MEMORIZZAZIONE DEI PROGRAMMI

4.3.1 RICHIAMO PROGRAMMI PREMEMORIZZATI DAL COSTRUTTORE

4.3.1.1 Programmi MIG-MAG SINERGICI

La saldatrice prevede 36 programmi sinergici memorizzati, con caratteristiche identificate in tabella (TAB. 3) a cui è necessario fare riferimento per la selezione di un programma adatto al tipo di saldatura che si intende eseguire.

La selezione di un determinato programma si effettua premendo in successione il tasto "PRG" a cui corrisponde su display un numero compreso tra "0" e "36" (al numero "0" non corrisponde un programma sinergico ma il funzionamento in modalità manuale, come descritto nel paragrafo successivo).

NOTA: All'interno di un programma sinergico è prioritario eseguire la scelta della modalità di trasferimento desiderata, PULSE ARC oppure SHORT/SPRAY ARC, tramite l'apposito tasto (vedi FIG. D, tasto (7)).

NOTA: Tutte le tipologie di filo non previste in tabella possono essere utilizzate in modalità manuale "PRG 0".

4.3.1.2 FUNZIONAMENTO IN MODALITÀ MANUALE "PRG 0"

Il funzionamento in manuale corrisponde alla cifra "0" sul display ed è attivo solo se precedentemente è stato selezionato la modalità di trasferimento SHORT/SPRAY ARC (FIG. D, tasto (7)).

In questa modalità, non essendo prevista alcuna sinergia, tutti i parametri di saldatura devono essere impostati manualmente dall'operatore.

Attenzione! L'impostazione di tutti i parametri è libera quindi i valori ad essi attribuiti potrebbero risultare incompatibili con un corretto procedimento di saldatura.

NOTA: NON è possibile utilizzare la modalità di trasferimento PULSE ARC in selezione manuale.

4.3.2 MEMORIZZAZIONE E RICHIAMO PROGRAMMI PERSONALIZZATI IN MIG-MAG

4.3.2.1 Introduzione

La saldatrice permette di memorizzare (SAVE) programmi di lavoro personalizzati relativi ad un set di parametri validi per una determinata saldatura. Ogni programma memorizzato può essere richiamato (RECALL) in qualunque momento mettendo così a disposizione dell'utilizzatore la saldatrice "pronta all'uso" per un specifico lavoro ottimizzato in precedenza.

4.3.2.2 Capacità di memorizzazione di programmi personalizzati in MIG-MAG

La saldatrice prevede la memorizzazione di 40 programmi personalizzati riferiti alle tre modalità di trasferimento in sinergia (SHORT/SPRAY ARC Pulse arc e Pulse on pulse) e al funzionamento in modalità manuale, con le seguenti specifiche:

- SHORT/SPRAY ARC SINERGICO: 10 programmi memorizzabili (numeri disponibili da "1" a "10");
- SHORT/SPRAY ARC MANUALE ("PRG=0"): 10 programmi memorizzabili (numeri disponibili da "1" a "10");
- PULSE ARC SINERGICO: 10 programmi memorizzabili (numeri disponibili da "1" a "10");
- PULSE ARC SINERGICO PULSE ON PULSE: 10 programmi memorizzabili (numeri disponibili da "1" a "10").

NOTA: Per richiamare il programma che si intende utilizzare:

- a) eseguire la scelta della modalità di trasferimento desiderata PULSE ARC, PULSE ARC PULSE-ON- PULSE o SHORT/SPRAY ARC oppure selezionare "PRG=0" se programmi prememorizzati in modalità manuale;
- b) selezionare il numero del programma (come descritto nel par.4.3.1).

4.3.2.3 Procedura di memorizzazione (SAVE).

Dopo avere regolato la saldatrice in modo ottimale per una determinata saldatura, procedere come segue (vedi FIG. D):

- a) Premere il tasto (5) "SAVE".
- b) Appare "Pr" sul display (16) ed un numero (compreso tra "1" e "10") sul display (15).
- c) Ruotando la manopola encoder (indifferentemente la (13) o la (14)), scegliere il numero con cui si desidera memorizzare il programma (vedi anche 4.3.2).
- d) Premere nuovamente il tasto "SAVE".
- e) I display (15) e (16) lampeggiano.
- f) Ripremere, entro il tempo di due secondi, il tasto "SAVE".
- g) Sui display appare "St Pr", quindi il programma è stato memorizzato; dopo 2 secondi i display commutano automaticamente su valori relativi ai parametri appena salvati.

Nota. Se, a display lampeggianti, non viene ripremuto il tasto "SAVE" entro 2 secondi, i display indicano "No St" ed il programma non viene memorizzato; i display ritornano automaticamente all'indicazione iniziale.

4.3.2.4 Procedura di richiamo di un programma personalizzato (RECALL)

Prima di eseguire le operazioni di richiamo di un programma, verificare che la modalità di trasferimento selezionata (PULSE ARC, PULSE ARC PULSE-ON-PULSE, SHORT/SPRAY ARC o "PRG=0") sia effettivamente quella con cui si intende operare. Procedere quindi come segue (vedi FIG. D):

- a) Premere il tasto "RECALL".
- b) Appare "Pr" sul display (16) ed un numero (compreso tra "1" e "10") sul display (15).
- c) Ruotando la manopola encoder (indifferentemente la (13) o la (14)) scegliere il numero col quale si era memorizzato il programma che ora si intende utilizzare.
- d) Ripremere il tasto "RECALL" per un tempo maggiore di 2 secondi.
- e) Sui display appare "Ld Pr" quindi il programma è stato richiamato; i display commutano automaticamente, dopo 2 secondi, sui valori relativi al programma appena richiamato.

NOTA: Se il tasto "RECALL" non viene ripremuto per un tempo superiore a 2 secondi, i display indicano "No Ld" ed il programma non viene caricato; i display ritornano automaticamente all'indicazione iniziale.

NOTE:

- DURANTE LE OPERAZIONI CON IL TASTO "SAVE" E "RECALL" E' ILLUMINATO IL LED "PRG".
- UN PROGRAMMA RICHIAMATO PUO' ESSERE MODIFICATO A PIACIMENTO DALL'OPERATORE, MA I VALORI MODIFICATI NON VENGONO SALVATI AUTOMATICAMENTE. SE SI DESIDERANO MEMORIZZARE I NUOVI VALORI SULLO STESSO PROGRAMMA E' NECESSARIO ESEGUIRE LA PROCEDURA DI MEMORIZZAZIONE (vedi 4.3.2.3).
- LA REGISTRAZIONE DEI PROGRAMMI PERSONALIZZATI E LA RELATIVA SCHEDULAZIONE DEI PARAMETRI ASSOCIATI E' A CURA DELL'UTILIZZATORE.
- NON POSSONO ESSERE SALVATI PROGRAMMI PERSONALIZZATI IN MODALITÀ ELETTRODO MMA O TIG.

5. INSTALLAZIONE



ATTENZIONE! ESEGUIRE TUTTE LE OPERAZIONI DI INSTALLAZIONE ED ALLACCIAMENTI ELETTRICI CON LA SALDATRICE RIGOROSAMENTE SPENTA E SCOLLEGATA DALLA RETE DI ALIMENTAZIONE. GLI ALLACCIAMENTI ELETTRICI DEVONO ESSERE ESEGUITI ESCLUSIVAMENTE DA PERSONALE ESPERTO O QUALIFICATO.

5.1 ALLESTIMENTO

- Disimballare il carrello ed eseguirne il montaggio in accordo alle istruzioni in dotazione.
- Disimballare la saldatrice, l'alimentatore di filo, e l'eventuale gruppo di raffreddamento; eseguirne l'installazione sul carrello.

NOTA: Inserire connettore di polarizzazione se non viene collegato il GRA (FIG. E).

5.2 MODALITÀ DI SOLLEVAMENTO DELLA SALDATRICE O DELL'ATTREZZATURA DI SALDATURA

- La saldatrice deve essere sollevata come in figura (FIG. O), priva di parti asportabili (torcia, tubi gas, cavi, ecc) che potrebbero staccarsi. Come disposto in figura, eseguire il montaggio degli anelli di fissaggio utilizzando le due viti M8x25 disposte in accessorio.
Attenzione: gli anelli di sollevamento ad occhiello con foro filettato M8 non sono compresi nella fornitura.
- L'attrezzatura di saldatura deve essere sollevata come in figura (FIG. P), priva di parti asportabili (alimentatore di filo, bombola, cavi, comando a distanza) che potrebbero staccarsi.
Attenzione: utilizzare contemporaneamente i 4 punti di sollevamento appositamente predisposti.

5.3 UBICAZIONE DELLA SALDATRICE



Individuare il luogo d'installazione della saldatrice in modo che non vi siano ostacoli in corrispondenza della apertura d'ingresso e d'uscita dell'aria di raffreddamento; accertarsi nel contempo che non vengano aspirate polveri conduttive, vapori corrosivi, umidità, etc..
Mantenere almeno 250mm di spazio libero attorno alla saldatrice.



ATTENZIONE! Posizionare la saldatrice su di una superficie piana di portata adeguata al peso per evitarne il ribaltamento o spostamenti pericolosi.

5.4 COLLEGAMENTO ALLA RETE

5.4.1 Avvertenze

- Prima di effettuare qualsiasi collegamento elettrico, verificare che i dati di targa della saldatrice corrispondano alla tensione e frequenza di rete disponibili nel luogo d'installazione.
- La saldatrice deve essere collegata esclusivamente ad un sistema di alimentazione con conduttore di neutro collegato a terra.
- Per garantire la protezione contro il contatto indiretto usare interruttori differenziali del tipo:
- Tipo A () per macchine monofasi;
- Tipo B () per macchine trifasi.
- Al fine di soddisfare i requisiti della Norma EN 61000-3-11 (Flicker) si consiglia il collegamento della saldatrice ai punti di interfaccia della rete di alimentazione che presentano un'impedenza minore di $Z_{max} = 0.283 \text{ ohm}$.
- La saldatrice non rientra nei requisiti della norma IEC/EN 61000-3-12. Se essa viene collegata a una rete di alimentazione pubblica, è responsabilità dell'installatore o dell'utilizzatore verificare che la saldatrice possa essere connessa (se necessario, consultare il gestore della rete di distribuzione).

5.4.2 Spina e presa

Collegare al cavo di alimentazione una spina normalizzata, (3P + T) di portata adeguata e predisporre una presa di rete dotata di fusibili o interruttore automatico; l'apposito terminale di terra deve essere collegato al conduttore di terra (giallo-verde) della linea di alimentazione.

La tabella (TAB. 1) riporta i valori consigliati in ampere dei fusibili ritardati di linea scelti in base alla massima corrente nominale erogata dalla saldatrice e alla tensione nominale di alimentazione.

5.5 CONNESSIONI CIRCUITO DI SALDATURA



ATTENZIONE! PRIMA DI ESEGUIRE I SEGUENTI COLLEGAMENTI ACCERTARSI CHE LA SALDATRICE SIA SPENTA E SCOLLEGATA DALLA RETE DI ALIMENTAZIONE.

La tabella (TAB. 1) riporta il valore consigliato per i cavi di saldatura (in mm²)

5.5.1 SALDATURA A FILO MIG-MAG (FIG. F)

5.5.1.1 Collegamento della bombola gas

- Avvitare il riduttore di pressione alla valvola della bombola gas interponendo la riduzione apposita fornita come accessorio, quando venga utilizzato gas Argon o miscela Ar/CO₂.
- Collegare il tubo di entrata del gas al riduttore e serrare la fascetta in dotazione; collegare quindi l'altra estremità del tubo all'apposito raccordo sul retro della saldatrice e serrare con la fascetta in dotazione.
- Allentare la ghiera di regolazione del riduttore di pressione prima di aprire la valvola della bombola.

5.5.1.2 Collegamento della Torcia

- Innestare la torcia nel connettore ad essa dedicato serrando a fondo manualmente la ghiera di bloccaggio.
- Predisporla al primo caricamento del filo, smontando l'ugello ed il tubetto di contatto, per facilitarne la fuoriuscita.

- Cavo corrente di saldatura alla presa rapida (+).
- Cavo comando all'apposito connettore.
- Tubazioni acqua per versioni R.A. (torcia raffreddata ad acqua) a raccordi rapidi.
- Porre attenzione che i connettori siano ben serrati onde evitare surriscaldamenti e perdite di efficienza.
- Collegare il tubo di entrata del gas al riduttore e serrare la fascetta in dotazione; collegare quindi l'altra estremità del tubo all'apposito raccordo sul retro della saldatrice e serrare con la fascetta in dotazione.

5.5.1.3 Collegamento del cavo di ritorno della corrente di saldatura

- Collegare il cavo al pezzo da saldare o al banco metallico su cui quest'ultimo è appoggiato, il più vicino possibile al giunto in esecuzione.
- Il cavo va collegato alla presa rapida con il simbolo (-).

5.5.2 SALDATURA TIG (FIG. G)

5.5.2.1 Collegamento della bombola gas

- Avvitare il riduttore di pressione alla valvola della bombola gas interponendo la riduzione apposita fornita come accessorio, per gas Argon.
- Collegare il tubo di entrata del gas al riduttore e serrare la fascetta in dotazione; collegare quindi l'altra estremità del tubo all'apposito raccordo sul retro della saldatrice e serrare con la fascetta in dotazione.
- Allentare la ghiera di regolazione del riduttore di pressione prima di aprire la valvola della bombola.

5.5.2.2 Collegamento del cavo di ritorno della corrente di saldatura

- Collegare il cavo al pezzo da saldare o al banco metallico su cui quest'ultimo è appoggiato, il più vicino possibile al giunto in esecuzione.
- Collegare il cavo sulla saldatrice alla presa rapida (+).

5.5.2.3 Collegamento della torcia

Collegare la torcia TIG alla presa rapida (-) sul pannello anteriore della saldatrice; completare il collegamento del tubo gas e del cavo comando torcia.

5.5.3 SALDATURA CON ELETTRODO RIVESTITO MMA (FIG. H)

5.5.3.1 Collegamento della pinza portaelettrodo

La quasi totalità degli elettrodi rivestiti va collegata al polo positivo (+) del generatore; eccezionalmente al polo negativo (-) per elettrodi con rivestimento acido. Collegare il cavo della pinza portaelettrodo alla presa rapida (+) sul pannello anteriore.

NOTA: in alcuni casi è consigliata la polarità (-) alla pinza portaelettrodo; controllare quindi le indicazioni del fabbricante degli elettrodi.

5.5.3.2 Collegamento del cavo di ritorno della corrente di saldatura con pinza di massa

- Collegare la pinza di massa al pezzo da saldare o al banco metallico su cui quest'ultimo è appoggiato, il più vicino possibile al giunto in esecuzione.
- Collegare il cavo sulla saldatrice alla presa rapida (-).

5.5.4 RACCOMANDAZIONI

- Ruotare a fondo i connettori dei cavi di saldatura nelle prese rapide, per garantire un perfetto contatto elettrico; in caso contrario si produrranno surriscaldamenti dei connettori stessi con relativo loro rapido deterioramento e perdita di efficienza.
- Utilizzare i cavi di saldatura più corti possibile.
- Evitare di utilizzare strutture metalliche non facenti parte del pezzo in lavorazione, in sostituzione del cavo di ritorno della corrente di saldatura; ciò può essere pericoloso per la sicurezza e dare risultati insoddisfacenti per la saldatura.

5.6 CARICAMENTO BOBINA FILO (FIG. I)



ATTENZIONE! PRIMA DI INIZIARE LE OPERAZIONI DI CARICO DEL FILO, ACCERTARSI CHE LA SALDATRICE SIA SPENTA E SCOLLEGATA DALLA RETE DI ALIMENTAZIONE.

VERIFICARE CHE I RULLI TRAINAFILO, LA GUAINA GUIDAFILO ED IL TUBETTO DI CONTATTO DELLA TORCIA SIANO CORRISPONDENTI AL DIAMETRO E ALLA NATURA DEL FILO CHE S'INTENDE UTILIZZARE E CHE SIANO CORRETTAMENTE MONTATI. DURANTE LE FASI DI INFILAMENTO DEL FILO NON INDOSSARE GUANTI DI PROTEZIONE.

- Aprire lo sportello del vano aspo.
- Posizionare la bobina di filo sull'aspo; assicurarsi che il pilino di trascinamento dell'aspo sia correttamente alloggiato nel foro previsto (1a).
- Liberare il/i controrulli/o di pressione e allontanarli/o dai/i rulli/o inferiori/e (2a).
- Verificare che il/i rullini/o di traino siano/sia adattati/o al filo utilizzato (2b).
- Liberare il capo del filo, troncarne l'estremità deformata con un taglio netto e privo di bava; ruotare la bobina in senso antiorario ed imboccare il capo del filo nel guidafilo d'entrata spingendolo per 50-100mm nel guidafilo del raccordo torcia (2c).
- Riposizionare il/i controrulli/o regolandone la pressione ad un valore intermedio, verificare che il filo sia correttamente posizionato nella cava del rullo inferiore (3).
- Frenare leggermente l'aspo agendo sull'apposita vite di regolazione posizionata al centro dell'aspo stesso (1b).
- Togliere l'ugello e il tubetto di contatto (4a).

- Inserire la spina della saldatrice nella presa di alimentazione, accendere la saldatrice, premere il pulsante torcia o pulsante di avanzamento filo sul pannello comandi (se presente) e attendere che il capo del filo percorrendo tutta la guaina guidafilo fuoriesca per 10-15cm dalla parte anteriore della torcia, rilasciare il pulsante.



ATTENZIONE! Durante queste operazioni il filo è sotto tensione elettrica ed è sottoposto a forza meccanica; può quindi causare, non adottando opportune precauzioni, pericoli di shock elettrico, ferite ed innescare archi elettrici:

- Non indirizzare l'imboccatura della torcia contro parti del corpo.
- Non avvicinare alla bombola la torcia.
- Rimontare sulla torcia il tubetto di contatto e l'ugello (4b).
- Verificare che l'avanzamento del filo sia regolare; tarare la pressione dei rulli e la frenatura dell'aspo ai valori minimi possibili verificando che il filo non scivoli nella cava e che all'atto dell'arresto del traino non si allentino le spire di filo per eccessiva inerzia della bobina.
- Troncare l'estremità del filo fuoriuscente dall'ugello a 10-15mm.
- Chiudere lo sportello del vano aspo.

5.7 SOSTITUZIONE DELLA GUAINA GUIDAFILO NELLA TORCIA (FIG. L)

Prima di procedere alla sostituzione della guaina, stendere il cavo della torcia evitando che formi delle curve.

5.7.1 Guaina a spirale per fili acciaio

- 1- Svitare l'ugello ed il tubetto di contatto della testa della torcia.
- 2- Svitare il dado fermaguaina del connettore centrale e sfilare la guaina esistente.
- 3- Infilare la nuova guaina nel condotto del cavo-torcia e spingerla dolcemente fino

- a farla fuoriuscire dalla testa della torcia.
- 4- Riavvitare il dado fermaguaina a mano.
 - 5- Tagliare a filo il tratto di guaina eccedente comprimendola leggermente; ritogliarla dal cavo torcia.
 - 6- Smussare la zona di taglio della guaina e reinserirla nel condotto del cavo-torcia.
 - 7- Riavvitare quindi il dado stringendolo con una chiave.
 - 8- Rimontare il tubetto di contatto e l'ugello.

5.7.2 Guaina in materiale sintetico per fili alluminio

Eseguire le operazioni 1, 2, 3 come indicato per la guaina acciaio (non considerare le operazioni 4, 5, 6, 7, 8).

- 9- Riavvitare il tubetto di contatto per alluminio verificando che vada in contatto con la guaina.
- 10- Inserire sull'estremità opposta della guaina (lato attacco torcia) il nipple di ottone, l'anello OR e, mantenendo la guaina in leggera pressione, serrare il dado fermaguaina. La parte della guaina in eccesso sarà rimossa a misura successivamente (vedi 13). Estrarre dal raccordo torcia del trainafilo il tubo capillare per guaine acciaio.
- 11- NON E' PREVISTO IL TUBO CAPILLARE per guaine alluminio di diametro 1,6-2,4mm (colore giallo); la guaina verrà quindi inserita nel raccordo torcia senza di esso.
Tagliare il tubo capillare per guaine alluminio di diametro 1-1,2mm (colore rosso) ad una misura inferiore di 2 mm circa rispetto a quella del tubo acciaio, ed inserirlo sull'estremità libera della guaina.
- 12- Inserire e bloccare la torcia nel raccordo del trainafilo, segnare la guaina a 1-2mm di distanza dai rulli, riestrarre la torcia.
- 13- Tagliare la guaina, alla misura prevista, senza deformarne il foro d'ingresso.
Rimontare la torcia nel raccordo del trainafilo e montare l'ugello gas.

6. SALDATURA: DESCRIZIONE DEL PROCEDIMENTO

6.1 SALDATURA MIG-MAG

6.1.1 MODALITÀ DI TRASFERIMENTO SHORT ARC (ARCO CORTO)

La fusione del filo e distacco della goccia avviene per corto-circuiti successivi dalla punta del filo nel bagno di fusione (fino a 200 volte al secondo).

Acciai al carbonio e basso-legati

- Diametro fili utilizzabili: 0,6-1,2mm
- Gamma corrente di saldatura: 40-210A
- Gamma tensione d'arco: 14-23V
- Gas utilizzabile: CO₂ o miscele Ar/CO₂ o Ar/CO₂-O₂

Acciai inossidabili

- Diametro fili utilizzabili: 0,8-1mm
- Gamma corrente di saldatura: 40-160A
- Gamma tensioni d'arco: 14-20V
- Gas utilizzabile: miscele Ar/O₂ o Ar/CO₂ (1-2%)

Alluminio e leghe

- Diametro fili utilizzabili: 0,8-1,6mm
- Gamma corrente di saldatura: 75-160A
- Gamma tensioni di saldatura: 16-22V
- Gas utilizzabile: Ar 99,9%

Tipicamente il tubetto di contatto deve essere a filo dell'ugello o leggermente sporgente con i fili più sottili e tensione d'arco più basse; la lunghezza libera del filo (stick-out) sarà normalmente compresa tra 5 e 12mm.

- In MANUALE "PRG 0" adeguare il valore della reattanza:
- 5%-60% con fili diametro 0,8-1mm acciaio al carbonio.
 - 50%-80% con fili diametro 1,2-1,6mm acciaio al carbonio.
 - 0%-80% con fili inox e alluminio.

Applicazione: Saldatura in ogni posizione, su spessori sottili o per la prima passata entro smussi favorita dall'apporto termico limitato e il bagno ben controllabile.

NOTA: Il trasferimento SHORT ARC per la saldatura dell'alluminio e leghe dev'essere adottato con precauzioni (specialmente con fili di diametro >1mm) in quanto può presentarsi il rischio di difetti di fusione.

6.1.2 MODALITÀ DI TRASFERIMENTO SPRAY ARC (ARCO A SPRUZZO)

La fusione del filo avviene a correnti e tensioni più elevate rispetto lo "short arc" e la punta del filo non entra più in contatto col bagno di fusione; da essa prende origine un arco attraverso cui passano le gocce metalliche provenienti dalla fusione continua del filo elettrodo, in assenza quindi di corto-circuiti.

Acciai al carbonio e basso legati

- Diametro fili utilizzabili: 0,8-1,6mm
- Gamma corrente di saldatura: 180-450A
- Gamma tensione d'arco: 24-40V
- Gas utilizzabile: miscele Ar/CO₂ o Ar/CO₂-O₂

Acciai inossidabili

- Diametro fili utilizzabili: 1-1,6mm
- Gamma corrente di saldatura: 140-390A
- Gamma tensione di saldatura: 22-32V
- Gas utilizzabile: miscele Ar/O₂ o Ar/CO₂ (1-2%)

Alluminio e leghe

- Diametro fili utilizzabili: 0,8-1,6mm
- Gamma corrente di saldatura: 120-360A
- Gamma tensione di saldatura: 24-30V
- Gas utilizzabile: Ar 99,9%

Tipicamente il tubetto di contatto deve essere all'interno dell'ugello di 5-10mm, tanto più quanto più è elevata la tensione d'arco; la lunghezza libera del filo (stick-out) sarà normalmente compresa tra 10 e 12mm.

In MODALITÀ MANUALE "PRG 0", una volta che i parametri velocità di filo e tensione d'arco siano stati selezionati correttamente (ossia con valori compatibili), il valore di reattanza da selezionare è indifferente.

Applicazione: Saldatura in piano con spessori non inferiori a 3-4mm (bagno molto fluido); la velocità d'esecuzione e il tasso di deposito sono molto elevati (alto apporto termico).

6.1.3 MODALITÀ DI TRASFERIMENTO PULSE ARC (ARCO PULSATO)

E' un trasferimento "controllato" situato nella zona di funzionalità "spray-arc" (spray-arc modificato) e possiede quindi i vantaggi di velocità di fusione e assenza di proiezioni estendendosi a valori di corrente notevolmente bassi, tali da soddisfare anche molte applicazioni tipiche del "short-arc".

Ad ogni impulso di corrente corrisponde il distacco di una singola goccia del filo elettrodo; il fenomeno avviene con una frequenza proporzionale alla velocità di avanzamento filo con legge di variazione legata al tipo e al diametro del filo stesso (valori tipici di frequenza: 30-300Hz).

Acciai al carbonio e basso legati

- Diametro fili utilizzabili: 0,8-1,6mm
- Gamma corrente di saldatura: 60-360A
- Gamma tensione d'arco: 18-32V
- Gas utilizzabile: miscele Ar/CO₂ o Ar/CO₂-O₂ (CO₂ max 20%)

Acciai inossidabili

- Diametro fili utilizzabili: 0,8-1,2mm
- Gamma corrente di saldatura: 50-230A
- Gamma tensione di saldatura: 17-26 V
- Gas utilizzabile: miscele Ar/CO₂ o Ar/CO₂ (1-2%)

Alluminio o leghe:

- Diametro fili utilizzabili: 0,8-1,6mm
- Gamma corrente di saldatura: 40-320A
- Gamma tensione di saldatura: 17-28V
- Gas utilizzabile: Ar 99,9%

Tipicamente il tubetto di contatto deve essere all'interno dell'ugello di 5-10mm, tanto più quanto più è elevata la tensione d'arco; la lunghezza libera del filo (stick-out) sarà normalmente compresa tra 10 e 12mm.

Applicazione: saldatura in "posizione" su spessori medio-bassi e su materiali termicamente suscettibili, particolarmente adatto per saldare su leghe leggere (alluminio e sue leghe) anche su spessori inferiori a 3mm.

6.1.4 REGOLAZIONE DEI PARAMETRI DI SALDATURA IN MIG-MAG

6.1.4.1 Gas di protezione

La portata del gas di protezione deve essere:

short arc: 8-14 l/min;

spray arc e pulse arc: 12-20 l/min

in funzione dell'intensità della corrente di saldatura e del diametro dell'ugello.

6.1.4.2 Corrente di saldatura

La regolazione della corrente di saldatura viene eseguita dall'operatore ruotando la manopola encoder (**FIG. D (14)**).

Con selezione SPRAY/SHORT ARC, ad ogni rotazione della manopola encoder (**14**) corrisponde la regolazione della velocità del filo (m/minuto), visualizzata sul display (**16**); durante la saldatura, il display commuta automaticamente sul valore della corrente reale (ampere).

Con selezione PULSE ARC o PULSE ARC PULSE-ON-PULSE ad ogni rotazione della manopola encoder (**14**) corrisponde la regolazione della corrente di saldatura, visualizzata sul display (**16**); durante la saldatura, il display commuta automaticamente sul valore della corrente reale.

In entrambe le modalità è possibile premendo il tasto **17**) passare alla regolazione dello spessore in mm (LED (**16b**) illuminato) con encoder **14**). La macchina calcola automaticamente la corrente necessaria per saldare tale spessore. Anche in questo caso il display commuta sul valore della corrente reale (ampere) durante la saldatura.

Si osservi che in tutti i programmi sinergici i valori minimo e massimo impostabili (m/minuto, ampere o spessore in mm) sono quelli programmati in fabbrica e non modificabili dall'utente.

Valori orientativi della corrente con i fili più comunemente usati sono illustrati in Tabella (**TAB. 4**).

6.1.4.3 Tensione d'arco e Strozzatura d'arco (pinch-off)

Nei programmi sinergici MIG-MAG pulse-arc e pulse-on-pulse (**10d**) questi due parametri determinano la dimensione dell'arco **durante la saldatura**.

La tensione d'arco indica la distanza del filo dal pezzo, il margine di discrezionalità dell'operatore è limitato alla semplice correzione da -5% a +5% del valore di tensione predefinito in ogni programma, per poter eventualmente adeguare l'effettiva lunghezza dell'arco per esigenze specifiche. Più alto è il valore e più distante sarà il filo dal pezzo.

In programma manuale "PRG 0" la tensione d'arco viene definita impostando un valore adeguato alla velocità filo selezionata secondo la relazione seguente:

$$U_a = (14 + 0,05 I_a) \text{ dove:}$$

- U_a = Tensione d'arco in volt.

- I_a = Corrente di saldatura in ampere.

Tenere presente che al valore di tensione selezionato a vuoto corrisponderà una tensione a carico (in saldatura) di 2-4V inferiore.

La strozzatura d'arco invece determina la concentrazione o ampiezza dell'arco, il campo di regolazione di questo parametro è da -10% a +10% di quello inserito per default dei programmi. Più alto è questo valore e più concentrato sarà l'arco.

6.1.5 FUNZIONAMENTO BI-LEVEL E PULSE ON PULSE

Il funzionamento bi-level: si imposta tramite il tasto (**FIG. D (8)**) ed è selezionabile in modalità MIG-MAG pulse arc e short arc. Il ciclo di saldatura inizia premendo e rilasciando il pulsante torcia (come in 4 Tempi), il punto di lavoro iniziale della saldatrice è pari al livello principale di saldatura (**FIG. D (LED (10a))**) e la macchina visualizza corrente e tensione di questo punto di lavoro. Premendo il pulsante torcia per una durata minore di 0,5 secondi, la macchina cambia il punto di lavoro dal livello principale a quello secondario (**FIG. D (LED (10b))**), visualizzando su display corrente e tensione del livello secondario. Ad ogni pressione successiva del pulsante torcia, la macchina continua a passare da un livello all'altro finché il pulsante non viene tenuto premuto per un tempo maggiore di 0,5 secondi tale da avviare la rampa di discesa della corrente quindi la conclusione della saldatura.

Durante la saldatura anche se la macchina visualizza il valore istantaneo di corrente e tensione, è possibile variare solo la corrente e la tensione d'arco del livello principale di saldatura.

Il funzionamento MIG-MAG Pulse on Pulse: si attiva con il tasto (**FIG. D (7)**) assieme con il led del MIG-MAG Pulse arc. Questa modalità è un particolare tipo di bi-level poiché anche in questo caso abbiamo due punti di lavoro impostabili con gli stessi criteri del bi-level (**FIG. D (LED (10a) e (10b))**). Le durate di ciascun livello t_1 e t_2 sono entrambi impostabili (**FIG. D (LED (10c) e (10d))**) e non vengono decisi manualmente come avviene invece nel bi-level. Durante la saldatura la macchina continua pertanto a variare in automatico il punto di lavoro dal livello principale (con durata t_1) a quello secondario (con durata t_2).

Il fenomeno che si viene a creare è quello di avere una pulsazione nella pulsazione da cui deriva il nome. Impostando correttamente i due livelli e le due durate è possibile ottenere una saldatura ondulata molto simile alla saldatura TIG.

6.2 SALDATURA TIG (DC)

Dopo avere effettuato le connessioni del circuito di saldatura come descritto nel par. 5.5.2 è necessario:

- Selezionare il procedimento TIG sul pannello di controllo della saldatrice (**FIG. C (5)**).
- Impostare la corrente di saldatura al valore desiderato con la manopola encoder (**FIG. C (4)**) (il valore è sempre regolabile anche durante la saldatura). Se necessario inserire la rampa di discesa della corrente col tasto (**FIG. C (4a)**) (indicazione momentanea sul display (**FIG. C (3)**)).

6.2.1 Innesco LIFT

Appoggiare la punta dell'elettrodo sul pezzo, con leggera pressione. Premere a fondo il pulsante torcia e sollevare l'elettrodo di 2-3mm con qualche istante di ritardo, ottenendo così l'innescò dell'arco. La saldatrice inizialmente eroga una corrente I_{BASE} , dopo qualche istante, verrà erogata la corrente di saldatura impostata. Al termine del ciclo la corrente si annulla con rampa di discesa impostata.

In tabella (**TAB. 5**) sono riassunti alcuni dati orientativi per saldatura su acciai inossidabili o alto legati.

6.3 SALDATURA CON ELETTRODO RIVESTITO MMA

Dopo avere effettuato le connessioni del circuito di saldatura come descritto nel par. 5.5.3 è necessario selezionare il procedimento MMA mediante l'apposito pulsante (**FIG. C (5)**):

La corrente di saldatura dovrà essere regolata al valore desiderato con la manopola encoder (**FIG. C (4)**) e l'eventuale sovracorrente dinamica "ARC FORCE" potrà essere variata tra 0 e 100% con la manopola encoder (**FIG. C (4)**) con indicazione momentanea del valore sul display (**FIG. C (3)**).

In tabella (**TAB. 6**) sono riassunti alcuni dati orientativi della corrente in funzione del diametro degli elettrodi.

6.4 QUALITÀ DELLA SALDATURA

La qualità del cordone di saldatura, compresa la mole di spruzzi prodotta, sarà principalmente determinata dall'equilibrio dei parametri di saldatura: corrente (velocità filo), diametro del filo, tensione d'arco, etc.

Anche la posizione della torcia andrà adeguata come indicato in **figura M**, onde evitare eccessiva produzione di spruzzi e difetti del cordone.

Per una corretta esecuzione del cordone si dovrà tenere conto anche della velocità di saldatura (velocità di avanzamento lungo il giunto), determinante per la giusta penetrazione e per la forma del cordone stesso.

I difetti di saldatura più comuni sono riassunti in tabella (**TAB. 7**).

7. MANUTENZIONE



ATTENZIONE! PRIMA DI ESEGUIRE LE OPERAZIONI DI MANUTENZIONE, ACCERTARSI CHE LA SALDATRICE SIA SPENTA E SCOLLEGATA DALLA RETE DI ALIMENTAZIONE.

7.1 MANUTENZIONE ORDINARIA

LE OPERAZIONI DI MANUTENZIONE ORDINARIA POSSONO ESSERE ESEGUITE DALL'OPERATORE.

7.1.1 Torcia

- Evitare di appoggiare la torcia e il suo cavo su pezzi caldi; ciò causerebbe la fusione dei materiali isolanti mettendola rapidamente fuori servizio.
- Verificare periodicamente la tenuta della tubazione e raccordi gas.
- Ad ogni sostituzione della bobina filo soffiare con aria compressa secca (max 5bar) nella guaina guidafile, verificarne l'integrità.
- Controllare, prima di ogni utilizzo, lo stato di usura e la correttezza di montaggio delle parti terminali della torcia: ugello, tubetto di contatto, diffusore gas.

7.1.2 Alimentatore di filo

Verificare frequentemente lo stato di usura dei rulli trainafile, asportare periodicamente la polvere metallica depositatasi nella zona di traino (rulli e guidafile di entrata ed uscita).

7.2 MANUTENZIONE STRAORDINARIA

LE OPERAZIONI DI MANUTENZIONE STRAORDINARIA DEVONO ESSERE ESEGUITE ESCLUSIVAMENTE DA PERSONALE ESPERTO O QUALIFICATO IN AMBITO ELETTRICO-MECCANICO.



ATTENZIONE! PRIMA DI RIMUOVERE I PANNELLI DELLA SALDATRICE ED ACCEDERE AL SUO INTERNO ACCERTARSI CHE LA SALDATRICE SIA SPENTA E SCOLLEGATA DALLA RETE DI ALIMENTAZIONE.

Eventuali controlli eseguiti sotto tensione all'interno della saldatrice possono causare shock elettrico grave originato da contatto diretto con parti in tensione e/o lesioni dovute al contatto diretto con organi in movimento.

- Periodicamente e comunque con frequenza in funzione dell'utilizzo e della polverosità dell'ambiente, ispezionare l'interno della saldatrice e rimuovere la polvere depositatasi su schede elettroniche con una spazzola molto morbida od appropriati solventi.
- Con l'occasione verificare che le connessioni elettriche siano ben serrate ed i cablaggi non presentino danni all'isolamento.
- Al termine di dette operazioni rimontare i pannelli della saldatrice serrando a fondo le viti di fissaggio.
- Evitare assolutamente di eseguire operazioni di saldatura a saldatrice aperta.

8. ANOMALIE, CAUSE E RIMEDI (TAB.8)



ATTENZIONE! L'ESECUZIONE DI ALCUNI CONTROLLI IMPLICA IL RISCHIO DI CONTATTO CON PARTI IN TENSIONE E/O MOVIMENTO.

NELL'EVENTUALITÀ DI FUNZIONAMENTO INSODDISFACENTE, E PRIMA DI ESEGUIRE VERIFICHE PIÙ SISTEMATICHE O RIVOLGERVI AL VOSTRO CENTRO ASSISTENZA CONTROLLARE CHE:

- La corrente di saldatura, regolata tramite l'Encoder, sia adeguata.
- Non sia presente un allarme segnalante l'intervento della sicurezza termica di sovra o sottotensione o di corto circuito.
- Assicurarsi di aver osservato il rapporto di intermittenza nominale; in caso di intervento della protezione termostatica attendere il raffreddamento naturale della saldatrice, verificare la funzionalità del ventilatore.
- Controllare la tensione di linea: se il valore è troppo alto o troppo basso la saldatrice segnala l'anomalia (vedi paragrafo 4.2).
- Controllare che non vi sia un cortocircuito all'uscita della saldatrice: in tal caso procedere all'eliminazione dell'inconveniente.
- I collegamenti del circuito di saldatura siano effettuati correttamente, particolarmente che la pinza del cavo di massa sia effettivamente collegata al pezzo e senza interposizione di materiali isolanti (es. Vernici).
- Il gas di protezione usato sia corretto e nella giusta quantità.

Prima di qualsiasi intervento sull'alimentatore di filo o all'interno della saldatrice è necessario rifarsi al capitolo 7 "MANUTENZIONE".

	pag.		pag.
1. RÈGLES GÉNÉRALES DE SÉCURITÉ POUR LE SOUDURE À L'ARC	19	5.5.1 SOUDAGE FIL MIG-MAG	23
2. INTRODUCTION ET DESCRIPTION GÉNÉRALE	20	5.5.1.1 Connexion de la bouteille de gaz	23
2.1 INTRODUCTION	20	5.5.1.2 Connexion de la torche	23
2.2 SOUDABILITÉ DES MÉTAUX	20	5.5.1.3 Connexion câble de retour du courant de soudage	23
2.3 ACCESSOIRES DE SÉRIE	20	5.5.2 SOUDAGE TIG	23
2.4 ACCESSOIRES SUR DEMANDE	20	5.5.2.1 Connexion à la bonbonne de gaz	23
3. DONNÉES TECHNIQUES	20	5.5.2.2 Connexion câble de retour du courant de soudage	23
3.1 PLAQUETTE INFORMATIONS	20	5.5.2.3 Connexion de la torche	23
3.2 AUTRES INFORMATIONS TECHNIQUES	20	5.5.3 SOUDAGE AVEC ÉLECTRODE ENROBÉE MMA	23
4. DESCRIPTION DU POSTE DE SOUDAGE	20	5.5.3.1 Connexion de la pince porte-électrode	23
4.1 DISPOSITIFS DE CONTRÔLE, RÉGLAGE ET CONNEXION	20	5.5.3.2 Connexion câble de retour du courant de soudage	23
4.1.1 Poste de soudage	20	5.5.4 RECOMMANDATIONS	23
4.1.2 Dispositif d'alimentation du fil	21	5.6. CHARGEMENT DE LA BOBINE DE FIL	23
4.2 PANNEAU DE CONTRÔLE DU POSTE DE SOUDAGE	21	5.7 REMPLACEMENT DE LA GAINE GUIDE-FIL DE LA TORCHE	24
4.2.1 PANNEAU DE CONTRÔLE DU DISPOSITIF D'ALIMENTATION DU FIL	21	5.7.1 Gaine à spirale pour fils en acier	24
4.2.2 Capacité de mémorisation des programmes personnalisés en MIG-MAG	22	5.7.2 Gaine en matière synthétique pour fils en aluminium	24
4.3 RAPPEL ET MÉMORISATION DES PROGRAMMES	22	6. SOUDAGE: DESCRIPTION DU PROCÉDÉ	24
4.3.1 RAPPEL DES PROGRAMMES MÉMORISÉS PAR LE CONSTRUCTEUR	22	6.1 SOUDAGE MIG-MAG	24
4.3.1.1 Programmes MIG-MAG SYNERGIQUES	22	6.1.1 MODE DE TRANSFERT SHORT ARC (ARC COURT)	24
4.3.1.2 FONCTIONNEMENT EN MANUEL ("PRG 0")	22	6.1.2 MODE DE TRANSFERT SPRAY ARC (PULVÉRISATION AXIALE)	24
4.3.2 MÉMORISATION ET RAPPEL DE PROGRAMMES PERSONNALISÉS EN MIG-MAG	22	6.1.3 MODE DE TRANSFERT PULSE ARC (ARC PULSÉ)	24
4.3.2.1 Introduction	22	6.1.4 RÉGLAGE DES PARAMÈTRES DE SOUDAGE EN MODE DE SOUDAGE MIG-MAG	24
4.3.2.2 Capacité de mémorisation des programmes personnalisés en MIG-MAG	22	6.1.4.1 Gaz de protection	24
4.3.2.3 Procédure de mémorisation (SAVE)	22	6.1.4.2 Courant de soudage	24
4.3.2.4 Procédure de rappel d'un programme personnalisé (RECALL)	22	6.1.4.3 Tension d'arc et réduction de l'arc (pinch-off)	24
5. INSTALLATION	23	6.1.5 FONCTIONNEMENT BI-LEVEL ET PULSE ON PULSE	24
5.1 MISE EN PLACE	23	6.2 SOUDAGE TIG (CC)	25
5.2 MODE DE SOULÈVEMENT DU POSTE DE SOUDAGE	23	6.2.1 Amorçage LIFT	25
5.3 EMPLACEMENT DU POSTE DE SOUDAGE	23	6.3 SOUDAGE AVEC ÉLECTRODE ENROBÉE MMA	25
5.4 RACCORDEMENT AU RÉSEAU	23	6.4 QUALITÉ DU SOUDAGE	25
5.4.1 Avertissements	23	7. ENTRETIEN	25
5.4.2 Fiche et prise	23	7.1.1 Torche	25
5.5. CONNEXIONS DU CIRCUIT DE SOUDAGE	23	7.1.2 Dispositif d'alimentation du fil	25
		7.2 ENTRETIEN CORRECTIF	25
		8. ANOMALIES, CAUSES ET SOLUTIONS	25

1. RÈGLES GÉNÉRALES DE SÉCURITÉ POUR LE SOUDURE À L'ARC

L'opérateur doit être informé de façon adéquate sur l'utilisation en toute sécurité du poste de soudage, ainsi que sur les risques liés aux procédés de soudage à l'arc, les mesures de précaution et les procédures d'urgence devant être adoptées.

(Se reporter également à la "SPÉCIFICATION TECHNIQUE CEI ou CLC/TS 62081: INSTALLATION ET UTILISATION DES APPAREILS POUR LE SOUDAGE À L'ARC).



- Éviter tout contact direct avec le circuit de soudage; dans certains cas, la tension à vide fournie par le poste de soudage peut être dangereuse.
- Éteindre le poste de soudage et le débrancher de la prise secteur avant de procéder au branchement des câbles de soudage et aux opérations de contrôle et de réparation.
- Éteindre le poste de soudage et le débrancher de la prise secteur avant de remplacer les pièces de la torche sujettes à usure.
- L'installation électrique doit être effectuée conformément aux normes et à la législation sur la prévention des accidents du travail.
- Le poste de soudage doit exclusivement être connecté à un système d'alimentation avec conducteur de la neutre relié à la terre.
- S'assurer que la prise d'alimentation est correctement reliée à la terre.
- Ne pas utiliser le poste de soudage dans des milieux humides, sur des sols mouillés ou sous la pluie.
- Ne pas utiliser de câbles à l'isolation défectueuse ou aux connexions desserrées.
- En cas d'utilisation d'un système de refroidissement liquide, le remplissage d'eau doit être effectué avec le poste de soudage à l'arrêt et débranché du réseau d'alimentation électrique.



- Ne pas souder sur emballages, récipients ou tuyauteries contenant ou ayant contenu des produits inflammables liquides ou gazeux.
- Éviter de souder sur des matériaux nettoyés avec des solvants chlorurés ou à proximité de ce type de produit.
- Ne pas souder sur des récipients sous pression.
- Ne laisser aucun matériau inflammable à proximité du lieu de travail (par exemple bois, papier, chiffons, etc.).
- Prévoir un renouvellement d'air adéquat des locaux ou installer à proximité de l'arc des appareils assurant l'élimination des fumées de soudage; une évaluation systématique des limites d'exposition aux fumées de soudage en fonction de leur composition, de leur concentration et de la durée de l'exposition elle-même est indispensable.
- Protéger la bonbonne de gaz des sources de chaleur, y compris des rayons UV (si prévue).



- Prévoir un isolement électrique adéquat de l'électrode, de la pièce en cours de traitement, et des éventuelles parties métalliques se trouvant à proximité (accessibles). Cet isolement est généralement assuré au moyen de gants, de chaussures de sécurité et autres spécifiquement prévus, ainsi que de plateformes ou de tapis isolants.
- Toujours protéger les yeux au moyen de verres inactiniques spéciaux montés sur le masque ou le casque. Utiliser des gants et des vêtements de protection afin d'éviter d'exposer l'épiderme aux rayons ultraviolets produits par l'arc. Ces mesures de protection doivent également être étendues à toute

personne se trouvant à proximité de l'arc au moyen d'écrans ou de rideaux non réfléchissants.

- Bruit: si, du fait d'opérations de soudage particulièrement intensives, le niveau d'exposition quotidienne personnelle (LEPD) est égal ou supérieur à 85db (A), l'utilisation de moyens de protection individuelle adéquats est obligatoire.



- Le passage du courant de soudage génère des champs électromagnétiques (EMF) localisés aux alentours du circuit de soudage.

Ces champs électromagnétiques risquent de créer des interférences avec certains appareils médicaux (ex. pace-maker, respirateurs, prothèses métalliques, etc.)

Des mesures de protection doivent être adoptées pour les porteurs de ces appareils. L'une d'elles consiste à interdire l'accès à la zone d'utilisation du poste de soudage.

Ce poste de soudage répond aux exigences des normes techniques de produit pour une utilisation exclusive dans des environnements industriels à usage professionnel. La conformité aux limites de base relatives à l'exposition humaine aux champs électromagnétiques en environnement domestique n'est pas garantie.

L'opérateur doit utiliser les procédures suivantes de façon à réduire l'exposition aux champs électromagnétiques :

- Fixer les deux câbles de soudage l'un à l'autre et les plus près possible.
- Garder sa tête et son buste le plus loin possible du circuit de soudage.
- Ne jamais placer les câbles de soudage autour de son corps.
- Ne pas se placer au milieu du circuit de soudage durant les opérations. Placer les deux câbles du même côté du corps.
- Connecter le câble de retour du courant de soudage à la pièce à souder, le plus près possible du raccord en cours d'exécution.
- Ne pas souder à proximité, assis ou appuyé sur le poste de soudage (distance minimale : 50cm).
- Ne pas laisser d'objets ferromagnétiques à proximité du circuit de soudage.
- Distance minimale d = 20cm (Fig. N).



- Appareils de classe A :

Ce poste de soudage répond aux exigences de la norme technique de produit pour une utilisation exclusive dans des environnements industriels à usage professionnel. La conformité à la compatibilité électromagnétique dans les immeubles domestiques et dans ceux directement raccordés à un réseau d'alimentation basse tension des immeubles pour usage domestique n'est pas garantie.



PRÉCAUTIONS SUPPLÉMENTAIRES

- TOUTE OPÉRATION DE SOUDAGE:

- Dans des lieux comportant des risques accrus de choc électrique
- Dans des lieux fermés
- En présence de matériaux inflammables ou comportant des risques d'explosion

DOIT être soumise à l'approbation préalable d'un "Responsable expert", et toujours effectuée en présence d'autres personnes formées pour intervenir en cas d'urgence.

Les moyens techniques de protection décrits aux points 5.10; A.7; A.9. de la "SPÉCIFICATION TECHNIQUE CLC/TS (CEI) 62081" DOIVENT être adoptés.

- NE JAMAIS procéder au soudage si le poste de soudage ou le dispositif d'alimentation du fil est maintenu par l'opérateur (par ex. au moyen de courroies).
 - Tout soudage par l'opérateur en position surélevée est interdit, sauf en cas d'utilisation de plates-formes de sécurité.
 - TENSION ENTRE PORTE-ÉLECTRODE OU TORCHES: toute intervention effectuée avec plusieurs postes de soudage sur la même pièce ou sur plusieurs pièces connectées électriquement peut entraîner une accumulation de tension à vide dangereuse entre deux porte-électrode ou torches pouvant atteindre le double de la limite admissible.
- Il est indispensable qu'un coordinateur expert procède à la mesure des instruments pour déterminer la présence effective de risques, et adopte des mesures de protection adéquates, comme indiqué au point 5.9 de la SPÉCIFICATION TECHNIQUE CLC/TS 62081.



RISQUES RÉSIDUELS

- RENVÈREMENT: Installer le poste de soudage sur une surface horizontale de portée adéquate pour éviter tout risque de renversement (par ex. en cas de sol incliné ou irrégulier, etc.).
- Il est interdit de soulever l'unité chariot avec poste de soudage, dispositif d'alimentation du fil et groupe de refroidissement (si prévu).
- La seule opération de soulèvement AUTORISÉE est celle prévue dans la section "INSTALLATION" de ce manuel.
- UTILISATION INCORRECTE: il est dangereux d'utiliser le poste de soudage pour d'autres applications que celles prévues (ex.: décongélation des tuyauteries du réseau hydrique.)
- DÉPLACEMENT DU POSTE DE SOUDAGE ET DE SON CHARIOT : toujours fixer la bouteille de façon adéquate afin d'empêcher toute chute accidentelle.



Les protections et les parties mobiles de la structure du poste de soudage et du dispositif d'alimentation du fil doivent être installées avant de brancher le poste de soudage au réseau secteur.



ATTENTION! Toute intervention manuelle effectuée sur les parties en mouvement du dispositif d'alimentation du fil, comme par exemple:

- Remplacement des rouleaux et/ou du guide-fil
 - Introduction du fil dans les rouleaux
 - Chargement de la bobine de fil
 - Nettoyage des rouleaux, des engrenages et de la partie située en dessous de ces derniers
 - Lubrification des engrenages
- DOIT ÊTRE EFFECTUÉE AVEC LE POSTE DE SOUDAGE ÉTEINT ET DÉBRANCHÉ DU RÉSEAU D'ALIMENTATION ÉLECTRIQUE.**

2. INTRODUCTION ET DESCRIPTION GÉNÉRALE

2.1 INTRODUCTION

Ce poste de soudage comprend une alimentation en énergie électrique et un dispositif d'alimentation du fil incorporé. La source de courant est un redresseur à alimentation triphasée multiprocedés (MIG-MAG SYNERGIQUE continu ou pulsé, TIG et MMA) avec réglage électronique (mode commutation) contrôlé par microprocesseur avec pont entier côté primaire. Le dispositif d'alimentation du fil est équipé d'un groupe d'entraînement du fil à 4 rouleaux motorisés avec régulation indépendante de la pression d'entraînement: le panneau de contrôle numérique, auquel est incorporée la carte de régulation à microprocesseur, remplit trois fonctions essentielles:

a) CONFIGURATION ET RÉGLAGE DES PARAMÈTRES

Cette interface utilisateur permet la configuration et le réglage des paramètres d'exploitation, la sélection des programmes mémorisés, l'affichage sur écran de l'état et de la valeur des paramètres.

b) RAPPEL DE PROGRAMMES SYNERGIQUES PRÉMÉMORISÉS POUR SOUDAGE MIG-MAG

Ces programmes ont été prédéfinis et mémorisés par le constructeur et ne peuvent donc être modifiés; le rappel de l'un de ces programmes permet à l'utilisateur de sélectionner un point d'intervention précis (correspondant à un groupe de différents paramètres de soudage indépendants) en régulant une seule grandeur. Tel est le concept de **SYNERGIE**, lequel permet d'obtenir sans aucune difficulté une régulation optimale du poste de soudage en fonction de la spécificité des différentes conditions opérationnelles.

c) MÉMORISATION ET RAPPEL DE PROGRAMMES PERSONNALISÉS

Cette fonction est disponible tant dans le contexte d'un programme synergique qu'en mode manuel (dans ce dernier cas, la configuration de tous les paramètres de soudage est arbitraire.) Ce mode de fonctionnement permet à l'utilisateur de mémoriser puis de rappeler un soudage spécifique.

2.2 SOUDABILITÉ DES MÉTAUX

MIG-MAG Le poste de soudage est indiqué pour le soudage MIG de l'aluminium et des alliages d'aluminium, le brasage MIG, typiquement effectué sur des tôles zinguées, et le soudage MAG des aciers au carbone, alliages d'acier léger et aciers inox. Le soudage MIG de l'aluminium et des alliages d'aluminium doit être effectué en utilisant des fils fourrés à la composition compatible avec le matériau à souder et un gaz de protection Ar pur (99,9%).

Le brasage MIG type s'effectue sur des tôles zinguées en utilisant des fils pleins en alliage de cuivre (ex. cuivre silicium ou cuivre aluminium) avec gaz de protection Ar pur (99,9%).

Le soudage MAG des aciers au carbone et des alliages légers doit être effectué en utilisant des fils pleins ou fourrés ayant une composition compatible avec le matériau à souder et un gaz de protection CO₂ mélanges Ar/CO₂ ou Ar/CO₂-O₂ (Argon typiquement > 80%).

Pour le soudage des aciers inox sont généralement utilisés des mélanges de gaz Ar/O₂ ou Ar/CO₂ (Ar typiquement > 98%).

TIG Le poste de soudage est prévu pour un soudage TIG en courant continu (CC) avec amorçage de l'arc par contact (mode LIFT ARC) pouvant être utilisé avec tous les types d'acier (au carbone, bas-alliés et fortement alliés) et des métaux lourds (cuivre, nickel, titane et leurs alliages) avec gaz de protection Ar pur (99,9%) ou bien, pour des utilisations particulières, avec des mélanges Argon/Hélium.

MMA Le poste de soudage est prévu pour le soudage avec électrode MMA en courant continu (CC) avec tous les types d'électrodes enrobées.

2.3 ACCESSOIRES DE SÉRIE

- Adaptateur bouteille Argon.
- Câble de retour avec pince de masse.
- Réducteur de pression 2 manomètres.
- Kit câbles de connexion 1,5m.
- Groupe de refroidissement à l'eau G.R.A. (version R.A. uniquement)
- Torche MIG (refroidie à l'eau pour la version R.A.).
- Dispositif d'alimentation du fil.
- Kit couvre-bobine.
- Chariot

2.4 ACCESSOIRES SUR DEMANDE

- Commande à distance manuelle à 1 potentiomètre. (TIG et MMA uniquement).
- Commande à distance manuelle à 2 potentiomètres.
- Commande à pédale (MMA et TIG uniquement).
- Groupe de refroidissement à l'eau G.R.A. (accessoire de série version R.A. uniquement).
- Kit câbles de connexion R.A. 4m, 10m, 30m.
- Kit câbles de connexion 4 et 10m.
- Kit roues dispositif d'alimentation du fil.
- Kit soudage aluminium.
- Kit soudage fil fourré.
- Kit soudage MMA 600A.
- Torche MIG 5m 500A.
- Torche MIG 3m 500A R.A. (accessoire de série version R.A. uniquement).
- Torche MIG 5m 500A R.A.
- Torche TIG 4 ou 8m, 220A.
- Torche TIG 4 ou 8m, 350A R.A.
- Torche MIG/TIG UP/DOWN avec/sans potentiomètre.
- Torche PUSH PULL.
- Torche avec câble sériel 485.
- Kit double bouteille.

3. DONNÉES TECHNIQUES

3.1 PLAQUETTE INFORMATIONS (FIG. A)

Les principales informations concernant les performances du poste de soudage sont résumées sur la plaque des caractéristiques avec la signification suivante:

- 1- Degré de protection de la structure.
- 2- Symbole de la ligne d'alimentation.
 - 1~: tension alternative monophasée;
 - 3~: tension alternative triphasée.
- 3- Symbole **S**: indique qu'il est possible d'effectuer des opérations de soudage dans un milieu présentant des risques accrus de choc électrique (par ex. à proximité immédiate de grandes masses métalliques).
- 4- Symbole du procédé de soudage prévu.
- 5- Symbole de la structure interne du poste de soudage.
- 6- Norme EUROPÉENNE de référence pour la sécurité et la construction des postes de soudages pour soudage à l'arc.
- 7- Numéro d'immatriculation pour l'identification du poste de soudage (indispensable en cas de nécessité d'assistance technique, demande pièces de rechange, recherche provenance du produit).
- 8- Performances du circuit de soudage:
 - **U₀** : Tension maximale à vide (circuit de soudage ouvert).
 - **I₀/U₂** : Courant et tension correspondante normalisée pouvant être distribués par la machine durant le soudage.
 - **X**: Rapport d'intermittence: indique le temps durant lequel la machine peut distribuer le courant correspondant (même colonne). S'exprime en % sur la base d'un cycle de 10 minutes (par ex.: 60% = 6 minutes de travail, 4 minutes de pause; et ainsi de suite).
 - En cas de dépassement des facteurs d'utilisation (figurant sur la plaque et indiquant 40°), la protection thermique se déclenche et le poste de soudage se place en veille tant que la température ne rentre pas dans les limites autorisées.
 - **AV - AV**: indique la plage de régulation du courant de soudage (minimum - maximum) à la tension d'arc correspondante.
- 9- Informations caractéristiques de la ligne d'alimentation:
 - **U₀**: tension alternative et fréquence d'alimentation du poste de soudage (limites admises ± 10%).
 - **I_{max}**: courant maximal absorbé par la ligne.
 - **I_{eff}**: courant d'alimentation efficace.
- 10- : Valeur des fusibles à commande retardée à prévoir pour la protection de la ligne.
- 11- Symboles se référant aux normes de sécurité dont la signification figure au chapitre 1 "Règles générales de sécurité pour le soudage à l'arc".

Note: La plaque représentée indique la signification des symboles et des chiffres; les valeurs exactes des informations techniques du poste de soudage doivent être vérifiées directement sur la plaque du poste de soudage.

3.2 AUTRES INFORMATIONS TECHNIQUES

- **POSTE DE SOUDAGE** : voir tableau (TAB.1)
- **TORCHE** : voir tableau (TAB.2A).
- **DISPOSITIF D'ALIMENTATION DU FIL** : voir tableau (TAB.2B).

4. DESCRIPTION DU POSTE DE SOUDAGE.

4.1 DISPOSITIFS DE CONTRÔLE, RÉGULATION ET CONNEXION

4.1.1 Poste de soudage (FIG. B1)

- à l'avant :
 - 1- Panneau de contrôle (voir description).
 - 2- Prise rapide négative (-) pour câble courant de soudage (câble de masse pour MIG et MMA, câble torche pour TIG).
 - 3- Raccord gaz pour torche TIG.
 - 4- Connecteur 3p pour câble contrôle TORCHE TIG.
 - 5- Connecteur 14p pour connexion de la commande à distance (sur demande).
 - 6- Prise rapide positive (+) pour câble de masse soudage TIG.
- à l'arrière :
 - 7- Interrupteur général ON/OFF.
 - 8- Raccord tube gaz (bouteille) pour soudage TIG.
 - 9- Prise rapide positive (+) pour câble courant de soudage vers le dispositif d'alimentation du fil.
 - 10- Connecteur 14p pour câble de commande dispositif d'alimentation du fil.
 - 11- Câble d'alimentation avec presse-câble.
 - 12- Connecteur 5p pour groupe de refroidissement à l'eau.

- 13- Fusible.
- 14- Prise USB.

4.1.2 Dispositif d'alimentation du fil (FIG. B2) à l'avant :

- 1- Panneau de contrôle (voir description).
 - 2- Connecteur 14p pour connexion de la commande à distance.
 - 3- Raccords rapides pour conduites eau de la torche MIG.
 - 4- Connexion centralisée pour torche MIG (Euro).
- à l'arrière :
- 5- Connecteur 14p pour câble de commande avec le poste de soudage.
 - 6- Prise rapide positive (+) pour connexion câble courant de soudage vers le poste de soudage.
 - 7- Raccord tube gaz (bouteille) pour soudage MIG.
 - 8- Raccords rapides pour connexion tubes refroidement et retour eau de refroidissement.
 - 9- Fusible.

4.2 PANNEAU DE CONTRÔLE DU POSTE DE SOUDAGE (FIG. C)

Le panneau de contrôle est activé (les commandes et signalisations sont activées) uniquement si le poste de soudage n'est pas connecté au dispositif d'alimentation du fil ou si le procédé MMA ou TIG est configuré. Si le poste de soudage est connecté au dispositif d'alimentation du fil ou si la fonction MIG est configurée, ce dernier effectue alors automatiquement le contrôle complet et l'écran (3) du poste de soudage affiche alors "feed".





- 1- **DEL de signalisation Alarme** (la sortie du poste de soudage est bloquée). Sur l'écran (3) s'affiche un message d'alarme. Le rétablissement est automatique dès disparition de la cause de l'alarme.
- 2- **DEL présence de tension en sortie** (sortie activée)
- 3- **Affichage alphanumérique à 3 chiffres**. Indique :
 - Courant de soudage exprimé en ampères. La valeur indiquée est celle définie avec le poste de soudage à vide, mais est la valeur réelle durant le fonctionnement.
 - Un message d'alarme avec le code suivant :
 - "AL1" : intervention protection thermique du circuit primaire.
 - "AL2" : intervention protection thermique du circuit secondaire.
 - "AL3" : intervention protection pour surtension de la ligne d'alimentation.
 - "AL4" : intervention protection pour sous-tension ligne d'alimentation
 - "AL5" : modèle à GRA : intervention protection pour pression insuffisante du circuit de refroidissement à l'eau de la torche. Le rétablissement n'est pas automatique. modèle sans GRA : connecteur de polarisation machine non connecté (FIG. E).
 - "AL9" : intervention protection composants magnétiques.
 - "AL10" : panne ligne sérielle : ligne sérielle déconnectée.
 - "AL11" : intervention protection pour manque de phase de la ligne d'alimentation.
 - "AL12" : panne ligne sérielle : erreur de données.
 - "AL13" : dépôt de poussière excessif à l'intérieur du poste de soudage, rétablissement avec :
 - nettoyage interne de la machine ;
 - touche de sélection paramètres du panneau de contrôle.

Lors de l'extinction du poste de soudage, les messages "AL11" et "OFF" peuvent s'afficher durant quelques secondes.

3a, 3b, 3c - DEL d'indication de l'unité de mesure en cours (ampères, secondes et pourcentage.)

4- Poignée de commande codeur.



Permet de régler les paramètres de soudage (4a).

-  : Courant de soudage en mode TIG/MMA.
-  : En mode TIG, permet la réduction graduelle du courant sur relâchement du poussoir torche (réglage 0-3 secondes) et DEL (3b) allumée.
-  : En mode TIG, prend la signification de "Post-gas" et permet d'adapter le temps de flux sortant du gaz de protection à partir de l'arrêt du soudage (réglage 0,1-10 secondes et DEL (3b) allumée).
-  : Exclusivement activé si le mode "SPOT" a été sélectionné au moyen de la touche (7). Permet l'exécution de pointages en mode TIG avec contrôle de la durée du soudage (régulation 0,1-10 secondes et DEL (3b) allumée).

 : En fonctionnement avec électrode MMA, le paramètre prend la signification de "Arc force" et permet la définition de la surintensité dynamique (régulation 0-100% et DEL (3c) allumée).

5- Touche de sélection du procédé de soudage.

La pression de la touche entraîne l'allumage de la DEL correspondant au mode de soudage que l'on désire adopter :

- MMA**  : électrode enrobée "MMA".
- TIG**  : TIG-DC avec amorçage de l'arc par contact (LIFT-ARC).
- MIG**  : MIG.

6- Touche d'introduction de la commande à distance.



Avec la DEL  allumée, la régulation peut exclusivement être effectuée à partir de la commande à distance et, plus en détail :

- a) **Commande à un potentiomètre** : permet le réglage du courant de soudage en mode TIG/MMA.
- b) **Commande deux potentiomètres** : permet le réglage du courant de soudage TIG/MMA et le réglage du SLOPE DOWN en TIG ou ARC FORCE en MMA (sélection DEL paramètre automatique).
- c) **Commande à pédale** : permet le réglage du courant de soudage en mode TIG/MMA.



REMARQUE : La sélection « À DISTANCE » (REMOTE) n'est possible que si une commande à distance est effectivement connectée à son connecteur.





7- Touche de sélection du mode de contrôle du poussoir torche TIG.

La pression de la touche entraîne l'allumage de la DEL correspondant aux fonctionnements suivants :

- 2t**  : fonctionnement à 2 temps, ON-OFF avec poussoir enfoncé.
- 4t**  : fonctionnement à 4 temps, ON-OFF avec poussoir relâché.
- SPOT**  : fonctionnement en pointage TIG (SPOT).

4.2.1 PANNEAU DE CONTRÔLE DU DISPOSITIF D'ALIMENTATION DU FIL (FIG. D)

- 1- **DEL de signalisation ALARME** (la sortie de la machine est bloquée). Le rétablissement est automatique dès disparition de la cause de l'alarme. Messages d'alarme indiqués sur les écrans (15) et (16) :
 - "AL7" : intervention protection pour surintensité en mode de soudage MIG/MAG.
 - "AL8" : panne ligne sérielle : court-circuit sur torche. Pour les autres cas, voir "PANNEAU DE CONTRÔLE DU POSTE DE SOUDAGE" (par. 4.2).
- 2- DEL de signalisation PRÉSENCE DE TENSION SUR TORCHE OU ÉLECTRODE.
- 3- **DEL de signalisation PROGRAMMATION POSTE DE SOUDAGE.**
- 4- **Touche de rappel (RECALL) des programmes de soudage personnalisés** (voir par. 4.3.2.4).
- 5- **Touche de mémorisation (SAVE) des programmes de soudage personnalisés** (voir par. 4.3.2.3).
- 6- **Touche de sélection programme de soudage et affichage à 2 chiffres.** La pression de la touche à plusieurs reprises entraîne l'affichage de numéros compris entre "0" et "36". À chaque numéro compris entre "1" et "36" est associé un programme de soudage synergique (voir TAB. 3) tandis que le numéro "0" est associé au fonctionnement manuel du poste de soudage permettant à l'opérateur de configurer tous les paramètres (MIG/MAG SHORT et SPRAY ARC uniquement).
- 7- **Touche de sélection du procédé de soudage.** La pression de la touche entraîne l'allumage de la DEL correspondant au mode de soudage que l'on désire adopter :
 - MIG**  : MIG/MAG en mode "SHORT/SPRAY ARC".
 - PULSE**  : MIG/MAG en mode "PULSE ARC".
 - POP**  : MIG/MAG en mode "PULSE ON PULSE".

- 8- **Touche de sélection du mode de contrôle du poussoir torche MIG/MAG.** La pression de la touche entraîne l'allumage de la DEL correspondant aux fonctionnements suivants :
 - 2t**  : fonctionnement à 2 temps, ON-OFF avec poussoir enfoncé.
 - 4t**  : fonctionnement à 4 temps, ON-OFF avec poussoir relâché.
 - BILEVEL**  : fonctionnement bi-level pour MIG/MAG, TIG.
 - SPOT**  : fonctionnement en pointage MIG-MAG (SPOT).

9- Touche d'introduction de la commande à distance.

Avec la DEL  allumée, la régulation peut exclusivement être effectuée à partir de la commande à distance et, plus en détail :

- **commande deux potentiomètres** : remplace la fonction des boutons codeur (14) et (13).



REMARQUE : La sélection « À DISTANCE » (REMOTE) n'est possible que si une commande à distance est effectivement connectée à son connecteur.

10- Touche de sélection des paramètres de soudage.

La pression de la touche en séquence entraîne l'allumage de l'une des DEL de (10a) à (10h) à laquelle est associé un paramètre spécifique. La configuration de la valeur de chaque paramètre activé peut être effectuée au moyen du bouton (13) et indiquée sur l'écran (15). Durant ces configurations, le bouton (14) règle la valeur du niveau principal de soudage indiqué sur l'écran (16), courant ou vitesse fil (voir description point (14)), sauf pour (10b). Uniquement avec la DEL (10b) allumée, le bouton (14) permet de régler la valeur du niveau secondaire (voir description DEL (10b)).

Remarque : les paramètres non modifiables par l'opérateur, en fonction du fait que l'on utilise un programme synergique ou le mode manuel "PRG 0", sont automatiquement exclus de la sélection ; la DEL correspondante ne s'allume pas.



10a-    : Ce paramètre s'affiche automatiquement durant les opérations de soudage MIG/MAG et indique la tension réelle de l'arc (DEL (15a) allumée). Réglages :

MIG Short arc
Durant la définition d'un programme synergique MIG-MAG, Short arc permet de régler la correction devant être apportée à la longueur de l'arc calculée en synergie (plage de -5% à +5%) (DEL (15c) allumée). Dans la même condition, en configurant la fonction bi-level, le paramètre prend la signification de correction de la longueur d'arc du niveau principal de soudage, toujours calculée en synergie (plage de -5% à +5%) (DEL (15c) allumée).

MIG Short arc "PRG 0"
Toujours en fonctionnement MIG-MAG Short arc, le programme manuel "PRG 0" permet de configurer la tension d'arc effective (plage 10-40)(DEL (15a) allumée). Dans la même condition, en configurant la fonction bi-level, le paramètre prend la signification de tension d'arc effective du niveau principal de soudage (plage 10-40) (DEL (15a) allumée).

PULSE POP
Durant la définition d'un programme synergique MIG-MAG Pulse arc permet de régler la correction devant être apportée à la longueur de l'arc calculée en synergie (plage de -5% à +5%) (DEL (15c) allumée). Dans la même condition, en configurant la fonction bi-level, pulse on pulse ou T_{semi}, le paramètre prend la signification de correction de la longueur d'arc du niveau principal de soudage, toujours calculée en synergie (plage de -5% à +5%) (DEL (15c) allumée).



MIG Short arc
Avec les programmes synergiques MIG-MAG short arc, la configuration de la fonction bi-level permet de régler le courant/la vitesse du fil (bouton (14)) et la correction de la longueur d'arc (bouton (13)) du niveau secondaire de soudage calculée en synergie (plage de -5% à +5%)(DEL (15c) allumée).

MIG Short arc "PRG 0"
La sélection du programme manuel ("PRG 0") avec fonction bi-level permet de régler la vitesse du fil (bouton (14))(DEL (16c) allumée) et la tension d'arc effective

(bouton (13)) du niveau secondaire I₁ de soudage (page 10-40)(DEL (15a) allumée).

PULSE POP

En mode MIG-MAG pulse arc, la configuration des fonctions bi-level, pulse on pulse ou T_{start} permet de régler le courant I_s (I_{s start}) (bouton (14)) et la correction de la longueur d'arc (bouton (13)) du niveau secondaire de soudage calculé en synergie (plage de -5% à +5%)(DEL (15c) allumée).



MIG Short arc "PRG 0"

En mode manuel "PRG 0", permet d'adapter la vitesse du fil au démarrage du soudage pour optimiser l'amorçage de l'arc (régulation 1-100% et DEL (15c) allumée).

PULSE

En mode MIG-MAG Pulse arc 2 TEMPS, permet de régler la durée du courant initial (T_{start}). Le réglage du paramètre à zéro désactive la fonction, tandis qu'une valeur supérieure à zéro (réglage 0,1-3 secondes) permet de sélectionner la DEL (10b) pour régler la correction de la tension d'arc et la valeur du courant initial (niveau secondaire). Le courant initial peut être configuré plus élevé ou plus bas que le courant principal de soudage ; un courant initial plus élevé est très utile, en particulier pour le soudage de l'aluminium et de ses alliages car il permet un chauffage plus rapide de la pièce ("Hot-start").

POP

En mode MIG-MAG Pulse on pulse, permet de régler la durée du courant principal de soudage (réglage 0,1-10 secondes et DEL (15b) allumée).



MIG Short arc "PRG 0"

En mode manuel MIG-MAG "PRG 0", permet de régler la réactance électronique (réglage 20-80% et DEL (15c) allumée). Une valeur plus élevée entraîne un bain de soudage plus chaud. En mode bi-level, la réactance électronique est commune aux deux niveaux configurés.

PULSE

En mode MIG-MAG pulse arc, le paramètre entraîne l'étranglement de l'arc. Plus la valeur est élevée, et plus l'arc est concentré durant le soudage. Avec un mode de soudage utilisant deux niveaux de courant (bi-level, pulse on pulse ou T_{start}), l'étranglement d'arc est commun aux deux niveaux configurés (+1% / -1%).

POP

En mode MIG-MAG Pulse on pulse, permet de régler la durée du courant secondaire de soudage (réglage 0,1-10 secondes et DEL (15b) allumée).



Brûlure du fil à l'arrêt du soudage (BURN-BACK).

Permet de régler le temps de brûlure du fil à l'arrêt du soudage.

MIG PULSE POP

Durant la définition d'un programme synergique MIG/MAG, permet de régler la correction devant être apportée au BURN_BACK TIME calculée en synergie (plage de -1% à +1%) (DEL (15c) allumée).

MIG Short arc "PRG 0"

Une configuration adaptée permet d'éviter tout collage du fil à la pièce en mode manuel (réglage 0,001-1 seconde et DEL (15b) allumée).



MIG PULSE POP POST-GAS

Permet d'adapter le temps de flux sortant du gaz de protection à partir de l'arrêt du soudage (régulation 0,1-10 secondes et DEL (15b) allumée).



Rampe de descente courant de soudage (SLOPE DOWN).

MIG PULSE POP

Est uniquement activée avec l'utilisation de programmes synergiques MIG-MAG SHORT ARC, PULSE ARC et PULSE ON PULSE. Permet la réduction graduelle du courant avec le relâchement du poussoir torche (régulation 0-3 secondes et DEL (15b) allumée).



Temps de pointage (SPOT TIME).

Exclusivement activé si le mode "SPOT" a été sélectionné au moyen de la touche (8). Permet l'exécution de pointages en mode MIG-MAG avec contrôle de la durée du soudage (régulation 0,1-10 secondes et DEL (15b) allumée).

11- **Touche d'activation manuelle de l'électrovanne gaz.**
La touche permet le flux sortant de gaz (purge conduites - réglage débit) sans besoin d'utiliser le poussoir torche ; la touche est à action momentanée.

12- **Touche d'avancement manuel du fil.**
La touche permet de faire avancer le fil dans la gaine de la torche sans nécessité d'utiliser le poussoir torche ; la touche est à action momentanée et la vitesse d'avancement est fixe.

13- **Bouton codeur pour la régulation des paramètres de soudage (voir 10a-10h).**

14- **Bouton codeur.**
Le bouton permet de régler :
- Le courant de soudage I_s (DEL (16a) allumée).
- La vitesse d'avancement du fil (DEL (16c) allumée).
- L'épaisseur de la pièce utilisée pour le soudage (DEL (16b) allumée).
En mode de soudage utilisant deux niveaux de courant (bi-level, pulse on pulse ou T_{start}) avec la DEL (10b) allumée, le bouton règle :
- Le courant de soudage I_s (DEL (16a) allumée) du niveau secondaire.
- La vitesse d'avancement du fil secondaire de soudage (DEL (16c) allumée).
- L'épaisseur de la pièce utilisée pour le soudage (DEL (16b) allumée) correspondant au niveau secondaire.

15- **Affichage alphanumérique à 3 chiffres.** Indique :

- la valeur des paramètres de soudage (voir de (10a) à (10h)) avec fonctionnement à vide.

- la tension réelle de l'arc en cours de soudage.

REMARQUE : à la fin du soudage, l'écran commute automatiquement à la valeur de configuration.

- une signalisation d'alarme (voir point 1).

15a, 15b, 15c - DEL d'indication de l'unité de mesure en cours (volts, secondes et pourcentage.)

16- **Affichage alphanumérique à 3 chiffres.** Indique :

- la valeur définie avec le bouton codeur (14).

- le courant réel durant le soudage.

REMARQUE : à la fin du soudage, l'écran commute automatiquement à la valeur de configuration.

- une signalisation d'alarme (voir point 1).

16a, 16b, 16c- DEL d'indication unité de mesure en cours (courant ampères (A), épaisseur en millimètres (mm) et vitesse fil en mètres/minute (m/min)).

17- **Touche de sélection unité de mesure ampères/épaisseur en m/min (DEL(16a)(16b) (16c)).**

Dans les programmes synergiques MIG/MAG, permet, au moyen du codeur (14), de configurer respectivement l'épaisseur du matériau à souder, le courant de soudage et la vitesse du fil.

La configuration de chaque paramètre (ex. épaisseur du matériau) définit automatiquement les autres paramètres (ex. courant de soudage et vitesse du fil).

"PRG 0" sélection manuelle : seul le réglage de la vitesse du fil est possible (DEL (16c) allumée).

4.3 RAPPEL ET MÉMORISATION DES PROGRAMMES

4.3.1 RAPPEL DES PROGRAMMES MÉMORISÉS PAR LE CONSTRUCTEUR

4.3.1.1 Programmes MIG-MAG SYNERGIQUES

Le poste de soudage prévoit 36 programmes synergiques mémorisés, dont les caractéristiques sont identifiées sur le tableau (TAB.3) auquel se reporter pour la sélection du programme correspondant au type de soudage devant être exécuté. La sélection d'un programme déterminé s'effectue en pressant en séquence la touche "PRG", à laquelle correspond sur l'écran un numéro compris entre "0" et "36" (à "0" ne correspond pas un programme synergique, mais le fonctionnement en mode manuel, comme décrit au paragraphe suivant.)

Remarque: À l'intérieur d'un programme synergique, procéder en priorité à la sélection du mode de transfert désiré, PULSE ARC ou SHORT/SPRAY ARC, au moyen de la touche prévue (voir FIG. D, touche (7)).

Remarque: Tous les types de fils non prévus sur le tableau peuvent être utilisés en mode manuel "PRG 0".

4.3.1.2 FONCTIONNEMENT EN MANUEL ("PRG 0")

Le fonctionnement en mode manuel correspond au "0" de l'écran, et n'est activé que si le mode de transfert SHORT/SPRAY ARC (FIG. D, touche (7)) a été sélectionné.

Avec ce mode, aucune synergie n'étant prévue, tous les paramètres de soudage doivent être configurés manuellement par l'opérateur.

Attention ! La configuration de tous les paramètres est libre si les valeurs attribuées à ces derniers sont compatibles avec un procédé de soudage correct.

Remarque: Le mode de transfert PULSE ARC NE PEUT être utilisé en sélection manuelle.

4.3.2 MÉMORISATION ET RAPPEL DE PROGRAMMES PERSONNALISÉS EN MIG-MAG

4.3.2.1 Introduction

Le poste de soudage permet de mémoriser (SAVE) des programmes de travail personnalisés correspondant à un JEU de paramètres valides pour un soudage donné. Chacun des programmes mémorisés peut être rappelé (RECALL) à tout moment, l'opérateur disposant ainsi d'un poste de soudage "prêt à l'utilisation" pour un travail spécifique optimisé précédemment.

4.3.2.2 Capacité de mémorisation des programmes personnalisés en MIG-MAG

Le poste de soudage prévoit la mémorisation de 40 programmes personnalisés en trois modes de transfert en synergie (SHORT/SPRAY ARC Pulse arc et Pulse on pulse) et au fonctionnement en mode manuel présentant les caractéristiques suivantes :

- SHORT/SPRAY ARC SYNERGIQUE : 10 programmes mémorisables (numéros disponibles de "1" à "10"),
- SHORT/SPRAY ARC MANUEL («PRG=0») : 10 programmes mémorisables (numéros disponibles de "1" à "10").
- PULSE ARC SYNERGIQUE : 10 programmes mémorisables (numéros disponibles de "1" à "10"),
- PULSE ARC SYNERGIQUE PULSE ON PULSE : 10 programmes mémorisables (numéros disponibles de "1" à "10").

REMARQUE : Pour rappeler le programme devant être utilisé :

- sélectionner le mode de transfert requis PULSE ARC, PULSE ARC PULSE-ON- PULSE ou SHORT/SPRAY ARC, ou bien sélectionner "PRG=0" en cas de programmes pré-mémorisés en mode manuel ;
- sélectionner le numéro du programme (voir par.4.3.1).

4.3.2.3 Procédure de mémorisation (SAVE).

Après avoir réglé le poste de soudage de façon optimale en vue d'un soudage déterminé, procéder comme suit (FIG. D):

- Enfoncer la touche (5) "SAVE".
- "Pr" apparaît sur l'écran (16), et un numéro (compris entre "1" et "10") apparaît sur l'écran (15).
- Tourner le bouton codeur (indifféremment le (13) ou le (14)), et sélectionner le numéro pour la mémorisation du programme (voir également 4.3.2).
- Enfoncer à nouveau la touche "SAVE".
- Les écrans (15) et (16) clignotent.
- Enfoncer à nouveau, dans un délai maximal de deux secondes, la touche "SAVE".
- Sur les écrans apparaît "St Pr", indiquant que le programme a été mémorisé ; après 2 secondes, les écrans commutent automatiquement sur les valeurs correspondant aux paramètres venant d'être mémorisés.

Remarque: Si, en cas de clignotement de l'écran, la touche "SAVE" n'est pas à nouveau pressée dans un délai de 2 secondes, les écrans indiquent "No St" et le programme n'est pas mémorisé ; les écrans reviennent automatiquement à l'indication initiale.

4.3.2.4 Procédure de rappel d'un programme personnalisé (RECALL)

Avant de procéder aux opérations de rappel d'un programme, contrôler que le mode de transfert sélectionné (ARC PULSE, ARC PULSE PULSE-ON-PULSE, SHORT/SPRAY ARC ou "PRG=0") est effectivement celui que l'on a l'intention d'utiliser. Procéder ensuite de la façon suivante (FIG. D):

- Enfoncer la touche "RECALL".
- "Pr" apparaît sur l'écran (16) et un numéro (compris entre "1" et "10") sur l'écran (15).
- Tourner le bouton codeur (indifféremment le (13) ou le (14)), et sélectionner le numéro sous lequel a été mémorisé le programme devant être utilisé.

- d) Enfoncer à nouveau la touche "RECALL" durant plus de 2 secondes.
- e) Sur les écrans apparaît "Ld Pr", indiquant que le programme a été rappelé; les écrans commutent automatiquement après 2 secondes sur les valeurs correspondant au programme venant d'être rappelé.
Remarque: Si la touche "RECALL" n'est pas pressée durant plus de 2 secondes, les écrans indiquent "No Ld" et le programme n'est pas chargé; les écrans reviennent automatiquement à l'indication initiale.

REMARQUE:

- LA DEL "PRG" EST ALLUMÉE DURANT LES OPÉRATIONS AVEC LES TOUCHES "SAVE" ET "RECALL".
- UN PROGRAMME RAPPelé PEUT ÊTRE MODIFIÉ À VOLONTÉ PAR L'OPÉRATEUR, MAIS LES VALEURS MODIFIÉES NE SONT PAS AUTOMATIQUÉMENT MÉMORISÉES. POUR MÉMORISER LES NOUVELLES VALEURS SUR LE MÊME PROGRAMME, IL EST NÉCESSAIRE D'EFFECTUER LA PROCÉDURE DE MÉMORISATION (voir 4.3.2.3).
- L'ENREGISTREMENT DES PROGRAMMES PERSONNALISÉS ET LA GESTION CORRESPONDANTE DES PARAMÈTRES ASSOCIÉS DOIVENT ÊTRE EFFECTUÉS PAR L'UTILISATEUR.
- LES PROGRAMMES PERSONNALISÉS NE PEUVENT ÊTRE MÉMORISÉS EN MODE ÉLECTRODE MMA OU TIG.

5. INSTALLATION



ATTENTION! EFFECTUER EXCLUSIVEMENT LES OPÉRATIONS D'INSTALLATION ET TOUS LES RACCORDEMENTS ÉLECTRIQUES AVEC LE POSTE DE SOUDAGE ÉTEINT ET ISOLÉ DE LA LIGNE D'ALIMENTATION SECTEUR. LES RACCORDEMENTS ÉLECTRIQUES DOIVENT EXCLUSIVEMENT ÊTRE EFFECTUÉS PAR UN PERSONNEL EXPERT OU QUALIFIÉ.

5.1 MISE EN PLACE

- Déballez le chariot et procédez au montage en se conformant aux instructions fournies.
- Déballez le poste de soudage, le dispositif d'alimentation du fil et le groupe de refroidissement si prévu; procédez à l'installation sur le chariot.

REMARQUE : Introduire le connecteur de polarisation si le GRA n'est pas connecté (FIG. E).

5.2 MODE DE LEVAGE DU POSTE DE SOUDAGE OU DE L'ÉQUIPEMENT DE SOUDAGE

- Soulever le poste de soudage comme indiqué sur la figura (FIG. O) et sans ses parties amovibles (torche, tubes gaz, câbles, etc.) pour éviter le détachement éventuel de ces dernières.
Comme représenté sur la figure, effectuer le montage des bagues de fixation en utilisant les deux vis M8x25 fournies.
Attention : les bagues de levage à œillet et orifice fileté M8 UNI - ne sont pas fournies.
- Soulever le poste de soudage comme indiqué sur la figura (FIG. P) et sans les parties accessoires (alimentation du fil, bouteille, câbles et commandes à distance) risquant de se détacher.
Attention : utiliser simultanément les 4 points de levage prévu.

5.3 EMPLACEMENT DU POSTE DE SOUDAGE

Choisir un lieu d'installation ne comportant aucun obstacle face à l'ouverture d'entrée et de sortie de l'air de refroidissement (circulation forcée par ventilateur, si prévu); s'assurer qu'aucune poussière conductrice, vapeur corrosive, humidité, etc., n'est aspirée.

Laisser un espace dégagé minimum de 250mm autour de la machine.



ATTENTION: Installer le poste de soudage sur une surface horizontale d'une portée correspondant à son poids pour éviter tout risque de déplacement ou de renversement.

5.4 RACCORDEMENT AU RÉSEAU

5.4.1 Avertissements

- Avant de procéder aux raccordements électriques, contrôler que les informations figurant sur la plaquette de la machine correspondent à la tension et à la fréquence de réseau disponibles sur le lieu d'installation.
- Le poste de soudage doit exclusivement être connecté à un système d'alimentation avec conducteur de neutre branché à la terre.
- Pour garantir la protection contre le contact indirect, utiliser des interrupteurs différentiels de type suivant:
 - Type A () pour machines monophasées;
 - Type B () pour machines triphasées.
- Pour répondre aux exigences de la Norme EN 61000-3-11 (Flicker), il est conseillé de connecter le poste de soudage aux points d'interface du réseau d'alimentation présentant une impédance inférieure à $Z_{max} = 0.283\Omega$.
- Le poste de soudage ne répond pas aux exigences de la norme IEC/EN 61000-3-12.
En cas de raccordement de ce dernier à un réseau d'alimentation publique, l'installateur ou l'utilisateur sont tenus de vérifier la possibilité de branchement du poste de soudage (s'adresser si nécessaire au gestionnaire du réseau de distribution).

5.4.2 Fiche et prise

Brancher une fiche normalisée (3P + T) de portée adéquate au câble d'alimentation, et installer une prise de réseau munie de fusibles ou d'un interrupteur automatique. La borne de terre prévue doit être reliée au conducteur de terre (jaune-vert) de la ligne d'alimentation. Le tableau (TAB. 1) indique les valeurs conseillées, exprimées en ampères, des fusibles retardés de ligne sélectionnés en fonction du courant nominal max. distribué par le poste de soudage et de la tension nominale d'alimentation.

5.5. CONNEXIONS DU CIRCUIT DE SOUDAGE



ATTENTION! TOUTES LES OPÉRATIONS DE CONNEXION DU CIRCUIT DOIVENT ÊTRE EFFECTUÉS AVEC LE POSTE DE SOUDAGE ÉTEINT ET DÉBRANCHÉ DU RÉSEAU D'ALIMENTATION ÉLECTRIQUE.

Le tableau (TAB. 1) indique la valeur conseillée pour les câbles de soudage (en mm²)

5.5.1 SOUDAGE FIL MIG-MAG (FIG.F)

5.5.1.1 Connexion de la bouteille de gaz

- Visser le réducteur de pression à la valve de la bouteille de gaz en intercalant la réduction fournie comme accessoire en cas d'utilisation de gaz Argon ou mélange Ar/CO₂.
- Connecter le tube d'entrée du gaz au réducteur et serrer le collier fourni; connecter

ensuite l'autre extrémité du tube au raccord prévu à l'arrière du poste de soudage et serrer le collier fourni.

- Desserrer la bague de régulation du réducteur de pression avant d'ouvrir la valve de la bouteille.

5.5.1.2 Connexion de la torche

- Brancher la torche au connecteur prévu en serrant à fond et manuellement le collier de fixation.
- La préparer pour le premier chargement du fil en démontant la buse et le tube de contact pour faciliter la sortie.
- Câble courant de soudage à la prise rapide (+).
- Câble de commande au connecteur prévu.
- Conduites eau pour versions R.E. (torche refroidie à l'eau) à raccords rapides.
- Attention, bien serrer les connecteurs pour éviter toute surchauffe et perte d'efficacité.
- Connecter le tube d'entrée du gaz au réducteur et serrer le collier fourni; connecter ensuite l'autre extrémité du tube au raccord prévu à l'arrière du poste de soudage et serrer le collier fourni.

5.5.1.3 Connexion câble de retour du courant de soudage

- Doit être connecté à la pièce à souder ou au banc métallique de support, le plus près possible du raccord en cours d'exécution.
- Le câble doit être connecté à la borne portant le symbole (-).

5.5.2 SOUDAGE TIG (FIG. G)

5.5.2.1 Connexion à la bonbonne de gaz

- Visser le réducteur de pression sur la valve de la bonbonne de gaz en interposant la réduction prévue fournie comme accessoire en cas d'utilisation de gaz Argon ou de mélange Argon/CO₂.
- Brancher le tuyau d'entrée du gaz au réducteur et serrer le collier fourni. Connecter ensuite l'autre extrémité du tube au raccord prévu à l'arrière du poste de soudage et serrer au moyen du collier fourni.
- Desserrer le manchon de réglage du réducteur de pression avant d'ouvrir la valve de la bouteille.

5.5.2.2 Connexion câble de retour du courant de soudage

- Doit être connecté à la pièce à souder ou au banc métallique de support, le plus près possible du raccord en cours d'exécution.
- Le câble doit être connecté à la borne portant le symbole (+).

5.5.2.3 Connexion de la torche

- Connecter la torche TIG à la prise rapide (-) sur le panneau antérieur du poste de soudage; connecter le tube gaz et le câble de commande torche.

5.5.3 SOUDAGE AVEC ÉLECTRODE ENROBÉE MMA (FIG. H)

5.5.3.1 Connexion de la pince porte-électrode

La quasi-totalité des électrodes enrobées doivent être connectées au pôle positif (+) du générateur, à l'exception des électrodes avec revêtement acide, qui doivent être connectées au pôle négatif (-).

Connecter le câble de la pince porte-électrode à la prise rapide (+) sur le panneau avant.

Remarque : dans certains cas, la polarité (-) à la pince porte-électrode est conseillée; contrôler les indications fournies par le fabricant des électrodes.

5.5.3.2 Connexion câble de retour du courant de soudage

- Doit être connecté à la pièce à souder ou au banc métallique de support, le plus près possible du raccord en cours d'exécution.
- Le câble doit être connecté à la borne portant le symbole (-).

5.5.4 RECOMMANDATIONS

- Tourner à fond les connecteurs des câbles de soudage dans les prises rapides pour garantir un contact électrique parfait; dans le cas contraire, les connecteurs risquent de surchauffer et de se détériorer rapidement, entraînant une perte d'efficacité.
- Utiliser des câbles de soudage les plus courts possibles.
- Éviter d'utiliser des structures métalliques ne faisant pas partie de la pièce à souder en remplacement du câble de retour du courant de soudage: outre les dangers présentés par cette intervention, cette dernière entraînerait également de mauvais résultats de soudage.

5.6. CHARGEMENT DE LA BOBINE DE FIL (FIG. I)



ATTENTION: AVANT TOUTE OPÉRATION DE CHARGEMENT DU FIL, ÉTEINDRE LE POSTE DE SOUDAGE ET LE DÉBRANCHER DU RÉSEAU D'ALIMENTATION.

VÉRIFIER QUE LES GALETS D'ENTRAÎNEMENT DU FIL, LA GAINÉ GUIDE-FIL ET LE TUBE DE CONTACT DE LA TORCHE CORRESPONDENT AU DIAMÈTRE ET AU TYPE DE FIL UTILISÉ ET SONT CORRECTEMENT MONTÉS. DURANT LES PHASES D'ENFILAGE DU FIL, NE PAS PORTER DE GANTS DE PROTECTION.

- Ouvrir le compartiment bobine.
- Placer la bobine du fil sur le support en maintenant l'extrémité du fil vers le haut, et s'assurer que le téton d'entraînement est correctement inséré dans l'orifice prévu (1a).
- Libérer le contre-galet de pression et l'éloigner du(des) galet(s) inférieur(s) (2a).
- Contrôler que le rouleau d'entraînement est adapté au fil utilisé (2b).
- Libérer l'extrémité du fil et couper l'extrémité déformée de façon nette et sans bavures; tourner la bobine dans le sens inverse des aiguilles d'une montre et introduire l'extrémité du fil dans le guide-fil d'entrée en le poussant sur 50-100 mm dans le guide-fil du raccord de la torche (2c).
- Repositionner le contre-galet en réglant sa pression à une valeur intermédiaire; vérifier que le fil est correctement positionné dans la gorge du galet inférieur (3).
- Freiner légèrement le support au moyen de la vis de réglage prévue au centre de la bobine (1b).
- Retirer la buse et le tube de contact (4a).

- Introduire la fiche du poste de soudage dans la prise secteur. Mettre en fonction le poste de soudage en pressant le poussoir torche et attendre que l'extrémité du fil traverse toute la gaine guide-fil et sorte de 10-15 cm par l'avant de la torche; relâcher le poussoir torche.



ATTENTION! Durant ces opérations, le fil est sous tension électrique et soumis à une force mécanique; des précautions doivent donc être adoptées pour éviter tout risque de choc électrique et de blessures, ainsi que pour éviter de provoquer des arcs électriques:

- Ne pas diriger l'extrémité de la torche contre les personnes.
- Ne pas approcher la torche de la bonbonne de gaz.
- Remonter le tube de contact et la buse sur la torche (4b).
- Contrôler que l'avancement du fil est régulier; régler la pression des galets et le freinage du support sur les valeurs minimales en s'assurant que le fil ne patine

pas dans la gorge et que, en cas d'arrêt de l'entraînement, les spires de fil ne se détendent pas du fait d'une inertie excessive de la bobine.

- Couper l'extrémité du fil sortant de la buse à 10-15 mm.
- Fermer le compartiment bobine.

5.7 REMPLACEMENT DE LA GAINÉ GUIDE-FIL DE LA TORCHE (FIG. L)

Avant de remplacer la gaine, étaler le câble de la torche en évitant qu'il ne forme des méandres.

5.7.1 Gaine à spirale pour fils en acier

- 1- Dévisser la buse et le petit tube de contact de la tête de la torche.
- 2- Dévisser l'écrou de blocage gaine du connecteur central et retirer la gaine actuelle.
- 3- Introduire la nouvelle gaine dans le conduit du câble-torche et la pousser délicatement jusqu'à ce qu'elle sorte par la tête de la torche.
- 4- Revisser manuellement l'écrou de blocage gaine.
- 5- Couper à ras la portion de gaine en excès en la comprimant légèrement; la retirer à nouveau du câble torche.
- 6- Émousser la zone de coupe de la gaine et la réintroduire dans le conduit du câble-torche.
- 7- Revisser ensuite l'écrou et le serrer avec une clé.
- 8- Remonter le petit tube de contact et la buse.

5.7.2 Gaine en matière synthétique pour fils en aluminium

Effectuer les opérations 1, 2, 3 comme indiqué pour la gaine en acier (ne pas effectuer les opérations 4, 5, 6, 7, 8).

- 9- Revisser le petit tube de contact pour aluminium en contrôlant qu'il se trouve en contact avec la gaine.
- 10- Sur l'extrémité opposée de la gaine (côté raccord torche) insérer le nipple en laiton et l'anneau torique, puis exercer une légère pression sur la gaine en serrant l'écrou de blocage gaine. La partie de la gaine en excès sera éliminée dans un second temps (voir (13)). Retirer le tube capillaire pour gaines en acier du raccord torche du dispositif d'entraînement du fil.
- 11- LE TUBE CAPILLAIRE N'EST PAS PRÉVU pour les gaines en aluminium d'un diamètre de 1,6-2,4mm (couleur jaune); la gaine doit donc être insérée sans le tube dans le raccord torche.
Couper le tube capillaire pour gaines aluminium d'un diamètre de 1-1,2mm (couleur rouge) à une longueur inférieure d'environ 2mm à la longueur du tube en acier et l'insérer sur l'extrémité libre de la gaine.
- 12- Insérer et bloquer la torche sur le raccord du dispositif d'entraînement du fil, faire une marque sur la gaine à 1-2mm de distance des rouleaux, retirer à nouveau la torche.
- 13- Couper la gaine à la longueur prévue sans déformer l'orifice d'entrée.
Remonter la torche sur le raccord du dispositif d'entraînement du fil et monter la buse gaz.

6. SOUDAGE: DESCRIPTION DU PROCÉDÉ

6.1 SOUDAGE MIG-MAG

6.1.1 MODE DE TRANSFERT SHORT ARC (ARC COURT)

La fusion du fil et le détachement de la goutte a lieu par une série de court-circuits successifs de la pointe du fil dans le bain de fusion (jusqu'à 200 fois par seconde).

Aciers au carbone et alliages faibles

- Diamètres de fil utilisables: 0,6-1,2mm
- Gamme du courant de soudage: 40-210A
- Gamme de la tension d'arc: 14-23V
- Gaz utilisable: CO₂ o mélanges Ar/CO₂ o Ar/CO₂/O₂

Aciers inoxydables

- Diamètres de fil utilisables: 0,8-1mm
- Gamme du courant de soudage: 40-160A
- Gamme de la tension d'arc: 14-20V
- Gaz utilisable: mélanges Ar/O₂ o Ar/CO₂ (1-2%)

Aluminium et alliages

- Diamètres de fil utilisables: 0,8-1,6mm
- Gamme de courant de soudage: 75-160A
- Gamme de tension d'arc: 16-22V
- Gaz utilisable: Ar 99,9%

La position type du petit tube de contact est au ras de la buse ou légèrement en saillie avec les fils les plus fins et les tensions d'arc les plus basses; la longueur libre du fil (stick-out) est généralement comprise entre 5 et 12mm.

En MANUEL ("PRG 0"), adapter la valeur de la réactance :

- 20%-60% avec des fils d'un diamètre de 0,8-1mm en acier au carbone.
- 50%-80% avec des fils d'un diamètre de 1,2-1,6mm en acier au carbone.
- 60%-80% avec des fils inox et aluminium.

Application: Soudage en toute position, sur faibles épaisseurs ou pour le premier passage entre chanfreins favorisé par un apport thermique limité et un bain bien contrôlable.

Remarque: Le transfert SHORT ARC pour le soudage de l'aluminium et des alliages doit être effectué avec précautions (en particulier en cas de diamètres de fil >1mm) du fait du risque de défauts de fusion.

6.1.2 MODE DE TRANSFERT SPRAY ARC (PULVÉRISATION AXIALE)

La fusion du fil a lieu avec un courant et une tension plus élevés par rapport au "short arc"; la pointe du fil n'entre plus en contact avec le bain de fusion et de cette pointe, naît un arc à travers lequel passent les gouttes métalliques provenant de la fusion continue du fil électrode, donc en absence de court-circuit.

Aciers au carbone et alliages faibles

- Diamètres de fil utilisables: 0,8 -1,6mm
- Gamme de courant de soudage: 180-450A
- Gamme de tension d'arc: 24 -40V
- Gaz utilisable: CO₂ o mélanges Ar/CO₂ o Ar/CO₂/O₂

Aciers inoxydables

- Diamètres de fil utilisables: 1-1,6mm
- Gamme de courant de soudage: 140-390A
- Gamme de tension d'arc: 22-32V
- Gaz utilisable: mélanges Ar/O₂ o Ar/CO₂ (1-2%)

Aluminium et alliages

- Diamètres de fil utilisables: 0,8-1,6mm
- Gamme du courant de soudage: 120-360A
- Gamme de tension d'arc: 24 à 30V
- Gaz utilisable: Ar 99,9%

La position type du petit tube de contact est à l'intérieur de la buse sur 5-10mm, et proportionnellement à la tension de l'arc; la longueur libre du fil (stick-out) est généralement comprise entre 10 et 20mm. En MANUEL ("PRG 0"), et après sélection correcte des paramètres vitesse du fil et tension d'arc (c'est-à-dire avec des valeurs compatibles), la valeur de réactance sélectionnable est sans importance.

Application: Soudage à plat avec épaisseur minimale de 3-4mm (bain très fluide); la vitesse d'exécution et le taux de dépôt sont très élevés (haut apport thermique).

6.1.3 MODE DE TRANSFERT PULSE ARC (ARC PULSÉ)

Il s'agit d'un transfert "contrôlé" situé dans la zone de fonctionnement "spray-arc" (spray-arc modifié) et offrant donc des avantages en termes de vitesse de fusion et d'absence de projections étendues à des valeurs de courant remarquablement basses convenant également à de nombreuses applications types du "short-arc".

À chaque impulsion de courant correspond le détachement d'une goutte du fil électrode le phénomène se produit avec une fréquence proportionnelle à la vitesse d'avancement du fil et selon une loi de variation liée au type et au diamètre du fil lui-même (valeurs types de fréquence: 30-300Hz).

Aciers au carbone et alliages faibles

- Diamètres de fil utilisables: 0,8-1,6mm
- Gamme du courant de soudage: 60-360A
- Gamme de la tension d'arc: 18-32V
- Gaz utilisable: mélanges Ar/CO₂ o Ar/CO₂/O₂ (CO₂ max 20%)

Aciers inoxydables

- Diamètres de fil utilisables: 0,8-1,2mm
- Gamme du courant de soudage: 50-230A
- Gamme de la tension d'arc: 17-26V
- Gaz utilisable: mélanges Ar/O₂ o Ar/CO₂ (1-2%)

Aluminium et alliages

- Diamètres de fil utilisables: 0,8-1,6mm
- Gamme de courant de soudage: 40-320A
- Gamme de tension d'arc: 17-28V
- Gaz utilisable: Ar 99,9%

Typiquement, le petit tube de contact doit être inséré sur une longueur de 5-10mm à l'intérieur de la buse, proportionnellement à la valeur de la tension d'arc; la longueur libre du fil (stick-out) sera normalement comprise entre 10 et 20 mm.

Application: soudage en "position" sur épaisseurs moyennes-basses et sur matériaux susceptibles du point de vue thermique, particulièrement adéquat pour un soudage sur les alliages légers (aluminium et alliages d'aluminium), y compris sur des épaisseurs inférieures à 3mm.

6.1.4 RÉGLAGE DES PARAMÈTRES DE SOUDAGE EN MODE DE SOUDAGE MIG-MAG.

6.1.4.1 Gaz de protection

Le débit du gaz de protection doit être le suivant:

short arc: 8-14 l/min

spray arc et pulse arc: 12-20 l/min

en fonction de l'intensité du courant de soudage et du diamètre de la buse.

6.1.4.2 Courant de soudage

La régulation du courant de soudage est effectuée par l'opérateur au moyen du bouton codeur (FIG.D (14)). Avec la sélection SPRAY/SHORT ARC, à chaque rotation du bouton codeur (14) correspond le réglage de la vitesse du fil (m/minute) affichée sur l'écran (16); durant le soudage, l'écran commute automatiquement sur la valeur du courant effectif (ampères).

Avec la sélection ARC PULSÉ ou ARC PULSÉ PULSE-ON-PULSE, à chaque rotation de la poignée codeur (14) correspond le réglage du courant de soudage affiché sur l'écran (16); durant le soudage, l'écran commute automatiquement sur la valeur réelle de courant.

Les deux modes permettent, sur pression de la touche (17) de passer au réglage de l'épaisseur en mm (DEL (16b) allumée) avec codeur (14). La machine calcule automatiquement le courant nécessaire pour souder l'épaisseur en question. Dans ce cas également, l'écran commute sur la valeur de courant réelle (ampères) durant le soudage.

On observera que dans tous les programmes synergiques, les valeurs minimales et maximales pouvant être définies (m/min., ampères ou épaisseur en mm) sont ceux programmés en usine et ne pouvant être modifiés par l'utilisateur.

Les valeurs indicatives de courant avec les fils les plus couramment utilisés sont illustrées sur le tableau correspondant (TAB. 4).

6.1.4.3 Tension d'arc et étranglement de l'arc (pinch-off)

Dans les programmes synergiques MIG-MAG pulse-arc et pulse-on-pulse (10d), ces deux paramètres déterminent la dimension de l'arc durant le soudage.

La tension d'arc indique la distance entre le fil et la pièce, la marge à discrétion de l'opérateur est limitée à une simple correction comprise entre -5% à +5% de la valeur de tension prédéfinie dans chaque programme pour pouvoir ensuite adapter la longueur effective de l'arc en vue d'exigences spécifiques. Plus la valeur est élevée, et plus la distance entre le fil et la pièce augmente.

En programme manuel "PRG 0", la tension d'arc est définie en configurant une valeur adaptée à la vitesse du fil sélectionnée selon le rapport suivant :

$$U_2 = (14 + 0,05 I_2) \text{ où :}$$

- U₂ = tension de l'arc exprimée en volts.

- I₂ = Courant de soudage exprimé en ampères.

Ne pas oublier qu'une tension en charge (en soudage) inférieure de 2-4V correspondra à la valeur de tension sélectionnée à vide.

L'étranglement de l'arc détermine en revanche la concentration ou ampleur de l'arc, la plage de réglage de ce paramètre varie de -10% et +10% par rapport à celle par défaut des programmes. Plus cette valeur est élevée, et plus l'arc est concentré.

6.1.5 FONCTIONNEMENT BI-LEVEL ET PULSE ON PULSE

Fonctionnement bi-level : configurable au moyen de la touche (FIG. D (8)) il est sélectionné en mode MIG-MAG pulse arc et short arc. Le cycle de soudage débute sur pression et relâchement du poussoir torche (comme en 4 temps), le point de fonctionnement initial du poste de soudage est équivalent au niveau de soudage principal (FIG. D (DEL (10a)) et la machine affiche le courant et la tension de ce point de fonctionnement. La pression du poussoir torche durant moins de 0,5 secondes entraîne le changement du point de travail du niveau principal à secondaire par la machine (FIG. D (DEL (10b))), et affiche le courant et la tension du niveau secondaire. À chaque nouvelle pression du poussoir torche, la machine continue à passer d'un niveau à l'autre jusqu'au maintien enfoncé du poussoir durant plus de 0,5 secondes, qui entraîne le démarrage de la rampe de descente du courant et donc la fin du soudage.

Durant le soudage, même si la machine affiche la valeur instantanée de courant et de

tension, il est uniquement possible de modifier le courant et la tension d'arc du niveau principal de soudage.

Fonctionnement MIG-MAG Pulse on Pulse : s'active au moyen de la touche (**FIG. D (7)**) avec la DEL du MIG-MAG Pulse arc. Ce mode est un type particulier de bi-level, deux points de fonctionnement étant ici encore configurés selon les critères du bi-level (**FIG. D (DEL (10a) et (10b))**). Les durées de chaque niveau t_1 et t_2 sont tous deux configurables (**FIG. D (DEL (10c) et (10d))**) et ne peuvent être définies manuellement, comme c'est en revanche le cas du bi-level. Durant le soudage, la machine continue par conséquent à modifier automatiquement le point de fonctionnement du niveau principal (durée t_1) au niveau secondaire (durée t_2).

Le phénomène créé consiste en une pulsation dans la pulsation, d'où le nom. La configuration correcte des deux niveaux et durées permet d'obtenir un soudage ondulé très similaire au soudage TIG.

6.2 SOUDAGE TIG (CC)

Après avoir effectué les connexions du circuit de soudage comme décrit au par. 5.5.2, procéder comme suit :

- Sélectionner le procédé TIG sur le panneau de contrôle du poste de soudage (**FIG. C (5)**).
- Configurer le courant de soudage à la valeur requise au moyen du bouton codeur (**FIG. C (4)**) (la valeur peut constamment être modifiée, y compris durant le soudage). Si nécessaire, introduire la rampe de descente du courant au moyen de la touche (**FIG. C (4a)**) (affichage momentané (**FIG. C (3)**)).

6.2.1 Amorçage LIFT

Appuyer la pointe de l'électrode sur la pièce en exerçant une légère pression. Enfoncer à fond le poussoir torche et soulever l'électrode de 2-3mm avec quelques instants de retard, entraînant ainsi l'amorçage de l'arc. Le poste de soudage distribue initialement un courant I_{BASE} et, après quelques instants, le courant de soudage configuré. À la fin du cycle, le courant est annulé avec la rampe de descente configurée.

Le tableau (**TAB. 5**) résume plusieurs données indicatives pour le soudage sur aciers inoxydables ou fortement alliés.

6.3 SOUDAGE AVEC ÉLECTRODE ENROBÉE MMA

Après avoir effectué les connexions du circuit de soudage comme décrit au par. 5.5.3, il est nécessaire de sélectionner le procédé MMA au moyen du bouton prévu (**FIG. C (5)**) :

Régler le courant de soudage à la valeur requise au moyen du bouton codeur (**FIG. C (4)**), et modifier l'éventuelle surintensité dynamique «ARC FORCE» entre 0 et 100% et au moyen du bouton codeur (**FIG. C (4)**) (affichage momentané de la valeur (**FIG. C (3)**)).

Le tableau (**TAB. 6**) résume plusieurs données indicatives du courant en fonction du diamètre des électrodes.

6.4 QUALITÉ DU SOUDAGE

La qualité du cordon de soudage ainsi que la quantité réduite de projections dépendent essentiellement de l'équilibre des paramètres de soudage: courant (vitesse fil), diamètre du fil, tension d'arc, etc.

La position de la torche devra également être réglée comme indiqué **figure M**, afin d'éviter toute projection excessive et défaut du cordon.

Pour un cordon correct, il est également nécessaire de tenir compte de la vitesse de soudage (vitesse d'avancement le long du raccord), déterminant en vue d'une pénétration correcte et pour la forme du cordon.

Les défauts de soudage sont résumés dans le tableau (**TAB. 7**).

7. ENTRETIEN



ATTENTION: AVANT TOUTE OPÉRATION D'ENTRETIEN, S'ASSURER QUE LE POSTE DE SOUDAGE EST ÉTEINT ET L'ALIMENTATION SECTIONNÉE.

7.1 ENTRETIEN DE ROUTINE

LES OPÉRATIONS D'ENTRETIEN DE ROUTINE PEUVENT ÊTRE EFFECTUÉES PAR L'OPÉRATEUR.

7.1.1 Torche

- Éviter de poser la torche et son câble sur des éléments chauds, pour éviter la fusion et l'endommagement rapide des matériaux isolants.
- Contrôler périodiquement l'étanchéité des tuyauteries et raccords de gaz.
- À chaque remplacement de la bobine du fil, nettoyer la gaine guide-fil avec un jet d'air comprimé sec (max. 5bars) et contrôler l'état de la gaine.
- Contrôler au moins une fois par jour l'état d'usure et du montage des parties terminales de la torche: buse, tube de contact, diffuseur de gaz.

7.1.2 Dispositif d'alimentation du fil

- Contrôler fréquemment l'état d'usure des galets d'entraînement du fil, et retirer périodiquement la poussière métallique déposée sur la zone d'entraînement (galets et guide-fil d'entrée et de sortie).

7.2 ENTRETIEN CORRECTIF

LES OPÉRATIONS D'ENTRETIEN CORRECTIF DOIVENT EXCLUSIVEMENT ÊTRE EFFECTUÉES PAR UN PERSONNEL EXPERT OU QUALIFIÉ DANS LE SECTEUR ÉLECTROMÉCANIQUE.



ATTENTION! ÉTEINDRE LE POSTE DE SOUDAGE ET LE DÉBRANCHER DU RÉSEAU D'ALIMENTATION ÉLECTRIQUE AVANT DE RETIRER LES PANNEAUX DU POSTE DE SOUDAGE ET D'ACCÉDER À L'INTÉRIEUR DE CE DERNIER.

Tout contrôle exécuté sous tension à l'intérieur du poste de soudage risque de provoquer des chocs électriques graves dus au contact direct avec les parties sous tension et/ou des blessures dues au contact direct avec les organes en mouvement.

- Périodiquement et, dans tous les cas, à une fréquence dépendant de l'utilisation et des poussières contenues dans l'atmosphère ambiante, inspecter l'intérieur du poste de soudage et retirer la poussière déposée sur les cartes électroniques au moyen d'un jet d'air comprimé ou d'un solvant adapté.
- Contrôler également que les connexions électriques sont correctement serrées et vérifier l'état de l'isolement des câblages.
- À la fin des opérations, remonter les panneaux de la machine en serrant à fond les vis de fixation.
- Ne jamais procéder aux opérations de soudage avec le poste de soudage ouvert.

8. ANOMALIES, CAUSES ET SOLUTIONS (TAB.8)



ATTENTION ! L'EXÉCUTION DE CERTAINS CONTRÔLES COMPORTE LE RISQUE DE CONTACT AVEC LES PARTIES SOUS TENSION ET/OU EN MOUVEMENT.

EN CAS DE FONCTIONNEMENT INCORRECT, ET AVANT DE PROCÉDER À TOUT

CONTRÔLE SYSTÉMATIQUE OU DE S'ADRESSER AU CENTRE D'ASSISTANCE, CONTRÔLER LES POINTS SUIVANTS :

- Le courant de soudage réglé via le codeur est correct.
 - Aucune alarme ne signale l'intervention de la protection thermique pour sous-tension, surtension ou court-circuit.
 - S'assurer d'avoir respecté le rapport d'intermittence nominal ; en cas d'intervention de la protection thermostatique, attendre le refroidissement du poste de soudage et vérifier le fonctionnement du ventilateur.
 - Contrôler la tension de ligne : si la valeur est trop élevée ou trop basse, le poste de soudage signale l'anomalie (voir paragraphe 4.2).
 - Contrôler qu'aucun court-circuit ne s'est produit en sortie du poste de soudage: le cas échéant, résoudre le problème.
 - Les connexions du circuit de soudage sont correctes et la pince du câble de masse est connectée à la pièce sans interposition de matériau isolant (ex. peinture).
 - Le gaz de protection utilisé est correct et en quantité adéquate.
- Avant toute intervention sur le dispositif d'alimentation du fil ou à l'intérieur du poste de soudage, se reporter au chapitre 7 "ENTRETIEN".

1. ALLGEMEINE SICHERHEITSVORSCHRIFTEN ZUM LICHTBOGENSCHWEISSEN	26
2. EINFÜHRUNG UND ALLGEMEINE BESCHREIBUNG	27
2.1 EINFÜHRUNG	27
2.2 SCHWEISSBARKEIT VON METALLEN	27
2.3 SERIENMÄSSIGES ZUBEHÖR	27
2.4 SONDERZUBEHÖR	27
3. TECHNISCHE DATEN	27
3.1 TYPENSCHILD MIT DEN GERÄTEDATEN	27
3.2 SONSTIGE TECHNISCHE DATEN	27
4. BESCHREIBUNG DER SCHWEISSMASCHINE	27
4.1 BEDIEN-, EINSTELL- UND ANSCHLUSSVORRICHTUNGEN	27
4.1.1 Schweißmaschine	27
4.1.2 Drahtzufuhreinrichtung	28
4.2 BEDIENFELD DER SCHWEISSMASCHINE	28
4.2.1 BEDIENFELD DER DRAHTZUFUHR-EINRICHTUNG	28
4.3 AUFRUF UND SPEICHERUNG VON PROGRAMMEN	29
4.3.1 AUFRUF WERKSEITIG GESPEICHERTER PROGRAMME	29
4.3.1.1 Synergieprogramme MIG-MAG	29
4.3.1.2 Betrieb im handmodus ("PRG 0")	29
4.3.2 SPEICHERUNG UND AUFRUF PERSONALISierter PROGRAMME IN MIG-MAG	29
4.3.2.1 Einführung	29
4.3.2.2 Speicherplatz für personalisierte Programme in MIG-MAG	29
4.3.2.3 Vorgehensweise für die Speicherung (SAVE)	29
4.3.2.4 Vorgehensweise für den Aufruf eines personalisierten Programmes (RECALL)	30
5. INSTALLATION	30
5.2 ANHEBEN DER SCHWEISSMASCHINE	30
5.3 LAGE DER SCHWEISSMASCHINE	30
5.4 NETZANSCHLUSS	30
5.4.1 Hinweise	30
5.4.2 Stecker und Buchse	30
5.5 ANSCHLÜSSE DES SCHWEISSSTROMKREISES	30
5.5.1 DRAHTSCHWEISSVERFAHREN MIG-MAG	30

5.5.1.1 Anschluss der Gasflasche	30
5.5.1.2 Anschluss des Brenners	30
5.5.1.3 Anschluß Schweißstrom-Rückleitungskabel	30
5.5.2 WIG-SCHWEISSEN	30
5.5.2.1 Verbindung mit der Gasflasche	30
5.5.2.2 Anschluß Schweißstrom-Rückleitungskabel	30
5.5.2.3 Anschluß des Brenners	30
5.5.3 SCHWEISSEN MIT UMHÜLLTER ELEKTRODE MMA	30
5.5.3.1 Anschluss der Elektrodenklemme	30
5.5.3.2 Anschluß Schweißstrom-Rückleitungskabel	30
5.5.4 EMPFEHLUNGEN	30
5.6 EINLEGEN DER DRAHTSPULE	30
5.7 AUSTAUSCH DER DRAHTFÜHRUNGSSEELE IM BRENNER	31
5.7.1 Spiralförmige Führungsseele für Stahldraht	31
5.7.2 Führungsseele aus synthetischem Material für Aluminiumdraht	31
6. SCHWEISSEN: VERFAHRENSBESCHREIBUNG	31
6.1 SCHWEISSEN MIG-MAG	31
6.1.1 ÜBERTRAGUNGSART SHORT ARC (KURZLICHTBOGEN)	31
6.1.2 ÜBERTRAGUNGSART SPRAY ARC (SPRÜHLICHTBOGEN)	31
6.1.3 ÜBERTRAGUNGSART PULSE ARC (IMPULSLICHTBOGEN)	31
6.1.4 EINSTELLUNG DER SCHWEISSPARAMETER IN MIG-MAG	31
6.1.4.1 Schutzgas	31
6.1.4.2 Schweißstrom	31
6.1.4.3 Lichtbogenspannung und Lichtbogenabschnürung (pinch-off)	32
6.1.5 BETRIEBSART BI-LEVEL UND PULSE ON PULSE	32
6.2 WIG-SCHWEISSEN (DC)	32
6.2.1 LIFT-Zündung	32
6.3 SCHWEISSEN MIT UMHÜLLTER ELEKTRODE MMA	32
6.4 SCHWEISSGÜTE	32
7. WARTUNG	32
7.1 Brenner	32
7.2 Drahtzuführung	32
7.2 AUSSERPLANMÄSSIGE WARTUNG	32
8. STÖRUNGEN, URSACHEN UND ABHILFEMASSNAHMEN	32

ENDLOS-SCHWEISSMASCHINEN ZUM LICHTBOGENSCHWEISSEN MIT DEN VERFAHREN MIG-MAG, FLUX, WIG UND MMA IN GEWERBE UND INDUSTRIE.
Anmerkung: Im folgenden Text wird der Begriff "Schweißmaschine" gebraucht.

1. ALLGEMEINE SICHERHEITSVORSCHRIFTEN ZUM LICHTBOGENSCHWEISSEN
- Der Bediener muß im sicheren Gebrauch der Schweißmaschine ausreichend unterwiesen sein. Er muß über die Risiken bei den Lichtbogenschweißverfahren, über die Schutzvorkehrungen und das Verhalten im Notfall informiert sein. (Siehe auch die "TECHNISCHE SPEZIFIKATION IEC oder CLC/TS 62081": INSTALLATION UND GEBRAUCH VON LICHTBOGENSCHWEISSANLAGEN).



- Vermeiden Sie den direkten Kontakt mit dem Schweißstromkreis; die von der Schweißmaschine bereitgestellte Leerlaufspannung ist unter bestimmten Umständen gefährlich.
- Das Anschließen der Schweißkabel, Prüfungen und Reparaturen dürfen nur ausgeführt werden, wenn die Schweißmaschine ausgeschaltet und vom Versorgungsnetz genommen ist.
- Bevor Verschleißteile des Brenners ausgetauscht werden, muß die Schweißmaschine ausgeschaltet und vom Versorgungsnetz genommen werden.
- Die Elektroinstallation ist im Einklang mit den einschlägigen Vorschriften und Unfallverhütungsbestimmungen vorzunehmen.
- Die Schweißmaschine darf ausschließlich an ein Versorgungsnetz mit geerdetem Nullleiter angeschlossen werden.
- Stellen Sie sicher, daß die Strombuchse korrekt mit der Schutzerde verbunden ist.
- Die Schweißmaschine darf nicht in feuchter oder nasser Umgebung oder bei Regen benutzt werden.
- Keine Kabel mit verschlissener Isolierung oder gelockerten Verbindungen benutzen.
- Ist eine Einheit zur Flüssigkeitskühlung vorhanden, darf diese nur bei ausgeschalteter und vom Versorgungsnetz getrennter Schweißmaschine befüllt werden.



- Schweißen Sie nicht auf Containern, Gefäßen oder Rohrleitungen, die entflammare Flüssigkeiten oder Gase enthalten oder enthalten haben.
- Arbeiten Sie nicht auf Werkstoffen, die mit chlorierten Lösungsmitteln gereinigt worden sind. Arbeiten Sie auch nicht in der Nähe dieser Lösungsmittel.
- Nicht an Behältern schweißen, die unter Druck stehen.
- Entfernen Sie alle entflammaren Stoffe (z. B. Holz, Papier, Stoffetzen o. ä.)
- Sorgen Sie für ausreichenden Luftaustausch oder geeignete Hilfsmittel, um die beim Schweißen in Lichtbogennähe freiwerdenden Rauchgase abzuführen. Es ist systematisch zu untersuchen, welche Grenzwerte für die jeweilige Zusammensetzung, Konzentration und Einwirkungsdauer der Schweißabgase gelten.
- Die Gasflasche (falls benutzt) muß vor Wärmequellen einschließlich Sonneneinstrahlung geschützt werden.



- Sorgen Sie für eine funktionsgerechte elektrische Isolierung der Elektrode, des Werkstückes und nahegelegener (zugänglicher) geerdeter Metallteile. Dazu reicht es im Normalfall aus, zweckentsprechende Handschuhe, Schuhwerk, Kopfbedeckung und Kleidung zu tragen, sowie Trittbretter und isolierende Teppiche zu benutzen.
- Schützen Sie stets die Augen mit Blendglas, das an Masken oder Helmen angebracht ist.

Verwenden Sie funktionsgerechte feuerhemmende Schutzkleidung und vermeiden Sie es, die Haut der vom Lichtbogen ausgehenden UV- und Infrarotstrahlung auszusetzen; Schützen müssen sich mit Schirmen oder nicht reflektierenden Vorhängen auch Dritte, die sich in der Nähe des Lichtbogens aufhalten.

- Lärmentwicklung: Wird bei besonders intensiven Schweißarbeiten ein täglich auf die Person einwirkender Pegel von 85db(A) oder darüber erreicht (LEPd), muß funktionsgerechte individuelle Schutzausrüstung benutzt werden.



- Beim Übergang des Schweißstroms entstehen elektromagnetische Felder (EMF) in der Nähe des Schweißstromkreises.

Die elektromagnetischen Felder können medizinische Hilfen beeinträchtigen (z. B. Herzschrittmacher, Atemhilfen oder Metallprothesen).

Für die Träger dieser Hilfen müssen angemessene Schutzmaßnahmen getroffen werden, beispielsweise indem man ihnen der Zugang zum Betriebsbereich der Schweißmaschine untersagt.

Diese Schweißmaschine genügt den technischen Produktstandards für den ausschließlichen Gebrauch im Gewerbebereich und für berufliche Zwecke. Die Einhaltung der Basisgrenzwerte, die für die Einwirkung elektromagnetischer Felder auf den Menschen im häuslichen Umfeld gelten, ist nicht sichergestellt.

Der Bediener muss die folgenden Vorkehrungen treffen, um die Einwirkung elektromechanischer Felder zu reduzieren:

- Die beiden Schweißkabel sind möglichst nahe beieinander zu fixieren.
- Der Kopf und der Rumpf sind so weit wie möglich vom Schweißstromkreis fernzuhalten.
- Die Schweißkabel dürfen unter keinen Umständen um den Körper gewickelt werden.
- Beim Schweißen darf sich der Körper nicht inmitten des Schweißstromkreises befinden. Die Schweißmaschine muß auf der Schweißmaschine sitzen oder an die Schweißmaschine gelehnt schweißen (Mindestabstand: 50 cm).
- Schließen Sie das Stromrückleitungskabel möglichst nahe der Schweißnaht an das Werkstück an.
- Nicht nahe neben der Schweißmaschine, auf der Schweißmaschine sitzend oder an die Schweißmaschine gelehnt schweißen (Mindestabstand: 50 cm).
- Keine ferromagnetischen Objekte in der Nähe des Schweißstromkreises lassen.
- Mindestabstand $d = 20 \text{ cm}$ (Fig. N).



- Gerät der Klasse A:
Diese Schweißmaschine genügt den Anforderungen des technischen Produktstandards für den ausschließlichen Gebrauch im Gewerbebereich und zu beruflichen Zwecken. Die elektromagnetische Verträglichkeit in Wohngebäuden einschließlich solcher Gebäude, die direkt über das öffentliche Niederspannungsnetz versorgt werden, ist nicht sichergestellt.



ZUSÄTZLICHE SICHERHEITSVORKEHRUNGEN SCHWEISSARBEITEN:

- in Umgebungen mit erhöhter Stromschlaggefahr
- in beengten Räumen
- in Anwesenheit entflammbarer oder explosionsgefährlicher Stoffe
MUSS ein "verantwortlicher Fachmann" eine Abwägung der Umstände vornehmen. Diese Arbeiten dürfen nur in Anwesenheit weiterer Personen durchgeführt werden, die im Notfall eingreifen können.

MÜSSEN die technischen Schutzausrüstungen benutzt werden, die in 5.10; A.7; A.9 der "TECHNISCHEN SPEZIFIKATION IEC oder CLC/TS 62081" genannt sind.

- **MUSS** das Schweißen verboten werden, wenn die Schweißmaschine oder das Drahtvorschubsystem vom Bediener getragen werden (etwa an Riemen).
- **MUSS** das Schweißen untersagt werden, wenn der Bediener über Bodenhöhe tätig wird, es sei denn, er benutzt eine Sicherheitsplattform.
- **SPANNUNG ZWISCHEN ELEKTRODENKLEMMEN ODER BRENNERN:** Wird mit mehreren Schweißmaschinen an einem einzigen Werkstück oder an mehreren, elektrisch miteinander verbundenen Werkstücken gearbeitet, können sich die Leerlaufspannungen zwischen zwei verschiedenen Elektrodenklemmen oder Brennern gefährlich aufsummieren bis hin zum Doppelten des zulässigen Grenzwertes. Es ist erforderlich, daß ein fachkundiger Koordinator mit einem Gerät nachmißt, um festzustellen, ob das Risiko so groß ist, daß entsprechende Schutzmaßnahmen ergriffen werden müssen, wie in 5.9 der "TECHNISCHEN SPEZIFIKATION IEC oder CLC/TS 62081" beschrieben.



RESTRISIKEN

- **KIPPGEFAHR:** Die Schweißmaschine ist auf einer waagerechten Fläche aufzustellen, die das Gewicht tragen kann; andernfalls (z. B. bei Bodengefälle, unregelmäßigem Untergrund etc) besteht Kippgefahr.
- Es ist verboten, die Gesamtheit aus Wagen mit Schweißmaschine, Drahtzuführung und Kühlaggregat (falls vorhanden) anzuheben.
- Die einzig zulässige Art, die Schweißmaschine anzuheben, wird im Abschnitt "INSTALLATION" in diesem Handbuch beschrieben.
- **UNSACHGEMÄSSER GEBRAUCH:** Der Gebrauch der Schweißmaschine für andere als die vorgesehenen Arbeiten ist gefährlich (z. B. Auftauen von Wasserleitungen).
- **UMSETZEN DER SCHWEISSMASCHINE UND DES ZUGEHÖRIGEN WAGENS:** Die Flasche ist stets mit geeigneten Mitteln gegen Herunterfallen zu sichern.



Die Schutzvorrichtungen und beweglichen Teile des Schweißmaschinenmantels und des Drahtvorschubsystems müssen vor dem Anschluß der Schweißmaschine an das Versorgungsnetz an Ort und Stelle angebracht sein.



VORSICHT! Vor jedem manuellen Eingriff an Bewegungsteilen des Drahtvorschubsystems **MUSS** DIE SCHWEISSMASCHINE AUSGESCHALTET UND VON DER STROMVERSORUNG GENOMMEN WERDEN. Beispiele:

- Austausch Rollen oder Drahtführung
- Einsetzen des Drahtes in die Rollen
- Zuführen der Drahtspule
- Reinigung der Rollen, der Zahnräder und der darunter liegenden Bereiche
- Schmieren der Zahnräder.

2. EINFÜHRUNG UND ALLGEMEINE BESCHREIBUNG

2.1 EINFÜHRUNG

Diese Schweißmaschine besteht aus einer Stromquelle und einer integrierten Drahtzuführung.

Die Stromquelle ist ein dreiphasig gespeister Gleichrichter mit mehreren Verfahren (MIG-MAG SYNERGISTISCH kontinuierlich und pulsiert, WIG und MMA). Sie wird elektronisch eingestellt (Switch-mode) und von einem Mikroprozessor mit Vollbrücke auf Primärseite gesteuert. Die Drahtzufuhr hat ein Drahtvorschubsystem mit 4 Motorrollen, bei denen sich der Schleppdruck unabhängig voneinander einstellen läßt; die digitale Kontrolltafel ist mit einer Mikroprozessor-Regelkarte ausgestattet. Die Tafel hat im wesentlichen drei Funktionen:

a) EINSTELLUNG UND REGELUNG DER PARAMETER

Mit dieser Benutzerschnittstelle lassen sich die Betriebsparameter einstellen und regeln, abgespeicherte Programme aufrufen, der Status und der Wert auf dem Display anzeigen.

b) AUFRUFEN GESPEICHERTER SYNERGIEPROGRAMME FÜR DIE SCHWEISSUNG MIG-MAG

Diese Programme werden vom Hersteller geschrieben und gespeichert (sie lassen sich also nicht ändern). Durch den Aufruf eines dieser Programme kann der Nutzer durch Regelung einer einzigen Größe einen bestimmten Arbeitspunkt bestimmen (der einem Satz verschiedener unabhängiger Schweißparameter entspricht). Dies ist das **SYNERGIEKONZEPT**, mit dem sich die Schweißmaschine in Abhängigkeit von allen spezifischen Betriebsbedingungen äußerst einfach optimal einstellen läßt.

c) SPEICHERUNG / AUFRUF VON PERSONALISIERTEN PROGRAMMEN

Die Funktion ist verfügbar sowohl im Bereich eines Synergieprogrammes, als auch im Handmodus (in diesem Fall sind sämtliche Schweißparameter beliebig einstellbar). Diese Betriebsart gestattet es dem Nutzer, einen spezifischen Schweißvorgang zu speichern und anschließend wieder aufzurufen.

2.2 SCHWEISSBARKEIT VON METALLEN

MIG-MAG Die Schweißmaschine eignet sich zum MIG-Schweißen von Aluminium und seinen Legierungen, zum MIG-Löten typischerweise auf verzinkten Blechen und zum MAG-Schweißen von Kohlenstoffstählen, niedrig legierten Stählen und rostfreien Stählen. Beim MIG-Schweißen von Aluminium und seinen Legierungen sind Fülldrähte zu verwenden, deren Zusammensetzung auf den Werkstoff und das reine Schutzgas Ar (99,9%) abgestimmt ist.

Das MIG-Löten wird typischerweise mit Volldrähten aus Kupferlegierung und reinem Schutzgas Ar (99,9%) (z. B. Kupfersilizium oder Kupferaluminium) auf verzinkten Blechen ausgeführt.

Beim MAG-Schweißen von Kohlenstoffstählen und niedrig legierten Stählen werden Fülldrähte benutzt, die von ihrer Zusammensetzung her mit dem Werkstoff, dem Schutzgas CO₂, und seinen Gemischen Ar/CO₂ oder Ar/CO₂-O₂ (Argon typischerweise > 80%) kompatibel sind.

Beim Schweißen von rostfreien Stählen wird meist mit den Gasgemische Ar/O₂ oder Ar/CO₂ gearbeitet (Ar typischerweise > 98%).

WIG - Die Schweißmaschine ist zum gleichstromgeführten (DC) WIG-Schweißen mit Kontaktzündung des Lichtbogens bestimmt (Betriebsart LIFT-ARC). Sie eignet sich für alle Stahlsorten (Kohlenstoffstahl, niedrig legierter und hoch legierter Stahl) und Schwermetalle (Kupfer, Nickel, Titan und ihre Legierungen). Gearbeitet wird mit reinem Schutzgas Ar (99,9%) oder in Sonderfällen mit Argon-Helium-Gemischen.

MMA Die Schweißmaschine eignet sich zum gleichstromgeführten (DC) MMA-Elektroden-schweißen mit allen Arten von umhüllten Elektroden.

2.3 GRUNDZUBEHÖR

- Adapter ARGON-Flasche.
- Rückleitungskabel mit Masseklemme.
- Druckverminderer 2 Manometer.
- Satz Anschlusskabel 1,5m.
- Wasserkühlaggregat G.R.A. (nur für Version R.A.).
- MIG-Brenner (wassergekühlt in der Version R.A.).
- Drahtzufuhreinrichtung.
- Satz Spulenabdeckung.
- Wagen

2.4 SONDERZUBEHÖR

- Handfernbedienung 1 Potenziometer (nur WIG und MMA).
- Handfernbedienung 2 Potenziometer.
- Pedalfernbedienung (nur WIG und MMA).
- Wasserkühlaggregat G.R.A. (gehört nur bei der Version R.A. zur Grundausstattung).
- Satz Anschlusskabel R.A. 4m, 10m, 30m.
- Satz Anschlusskabel 4 oder 10m.
- Satz Rollen Drahtzufuhreinrichtung.
- Satz Aluminiumschweißung.
- Satz Kerndrahtschweißung.
- Satz Schweißung MMA 600A.
- MIG-Brenner 5m 500A.
- MIG-Brenner 3m 500A R.A. (gehört nur bei der Version R.A. zur Grundausstattung).
- MIG-Brenner 5m 500A R.A.
- WIG-Brenner 4 oder 8m, 220A.
- WIG-Brenner 4 oder 8m 350A R.A.
- MIG/WIG-Brenner UP/DOWN mit / ohne Potenziometer.
- Brenner PUSH PULL.
- Brenner mit seriellem Kabel 485.
- Satz Doppelflasche.

3. TECHNISCHE DATEN

3.1 TYPENSCHILD MIT DEN GERÄTEDATEN (ABB. A)

Die wichtigsten Angaben über die Bedienung und Leistungen der Schweißmaschine sind auf dem Typenschild zusammengefaßt:

- 1- Schutzart der Umhüllung.
- 2- Symbol der Versorgungsleitung:
 - 1~: Wechselspannung einphasig;
 - 3~: Wechselspannung dreiphasig.
- 3- Symbol S: Weist darauf hin, daß Schweißarbeiten in einer Umgebung mit erhöhter Stromschlaggefahr möglich sind (z. B. in der Nähe großer metallischer Massen).
- 4- Symbol für das vorgesehene Schweißverfahren.
- 5- Symbol für den inneren Aufbau der Schweißmaschine.
- 6- EUROPÄISCHE Referenznorm für die Sicherheit und den Bau von Lichtbogenschweißmaschinen.
- 7- Seriennummer für die Identifizierung der Schweißmaschine (wird unbedingt benötigt für die Anforderung des Kundendienstes, die Bestellung von Ersatzteilen und die Nachverfolgung der Produktherkunft).
- 8- Leistungen des Schweißstromkreises:
 - U_0 : Maximale Leerlaufspannung (geöffneter Schweißstromkreis).
 - I/U_0 : Entsprechender Strom und Spannung, normalisiert, die von der Schweißmaschine während des Schweißvorganges bereitgestellt werden können.
 - X: Einschaltedauer: Gibt die Dauer an, für welche die Schweißmaschine den entsprechenden Strom bereitstellen kann (gleiche Spalte). Wird ausgedrückt in % basierend auf einem 10-minütigen Zyklus (Bsp: 60% = 6 Minuten Arbeit, 4 Minuten Pause usw.). Werden die Gebrauchsfaktoren (Angaben des Typenschildes bezogen auf eine Raumtemperatur von 40°C) überschritten, schreitet die thermische Absicherung ein (die Schweißmaschine wird in den Stand-by-Modus versetzt, bis die Temperatur den Grenzwert wieder unterschritten hat).
 - $A/V-A/V$: Gibt den Regelbereich des Schweißstroms (Minimum - Maximum) bei der entsprechenden Lichtbogenspannung an.
- 9- Kenndaten der Versorgungsleitung:
 - U_1 : Wechselspannung und Frequenz für die Versorgung der Schweißmaschine (Zulässige Grenzen $\pm 10\%$).
 - $I_{1\max}$: Maximale Stromaufnahme der Leitung.
 - $I_{1\text{eff}}$: Tatsächliche Stromversorgung.
- 10- : Für den Leitungsschutz erforderlicher Wert der trägen Sicherungen.

11-Symbole mit Bezug auf Sicherheitsnormen. Die Bedeutung ist im Kapitel 1 "Allgemeine Sicherheit für das Lichtbogenschweißen" erläutert.

Anmerkung: Das Typenschild in diesem Beispiel gibt nur die Bedeutung der Symbole und Ziffern wieder, die genauen Werte der technischen Daten für Ihre eigene Schweißmaschine ist unmittelbar dem dort sitzenden Typenschild zu entnehmen.

3.2 SONSTIGE TECHNISCHE DATEN:

- **SCHWEISSMASCHINE:** siehe Tabelle (TAB.1)
- **BRENNER:** siehe Tabelle (TAB.2A)
- **DRAHTZUFUHREINRICHTUNG:** siehe Tabelle (TAB.2B)

4. BESCHREIBUNG DER SCHWEISSMASCHINE

4.1 EINRICHTUNGEN FÜR STEUERUNG, REGULIERUNG UND ANSCHLUSS

4.1.1 Schweißmaschine (ABB. B1)

auf der Vorderseite:

- 1- Bedienfeld (siehe Beschreibung).
- 2- Schnellanschlussbuchse minus (-) für Schweißstromkabel (Massekabel für MIG und MMA, Brennerkabel für WIG).
- 3- Gasverbindungsstück für WIG-Brenner.
- 4- 3p-Stecker für Steuerkabel WIG-BRENNER.
- 5- 14p-Stecker für Anschluss der Fernbedienung (auf Anfrage erhältlich).
- 6- Schnellanschlussbuchse plus (+) für Massekabel WIG-Schweißung.

auf der Rückseite:

- 7- Hauptschalter ON/OFF.
- 8- Gasschlauchkupplung (Flasche) zum WIG-Schweißen.
- 9- Schnellanschlussbuchse plus (+) für Schweißstromkabel zur Drahtzufuhreinrichtung.
- 10- 14p-Stecker für Steuerkabel Drahtzufuhreinrichtung.
- 11- Versorgungskabel mit Kabelhalter.
- 12- 5p-Stecker für Wasserkühlaggregat.

- 13- Schmelzsicherung.
- 14- USB-Buchse.

4.1.2 Drahtzufuhreinrichtung (ABB. B2)

- auf der Vorderseite:**
- 1- Bedienfeld (siehe Beschreibung).
 - 2- 14p-Stecker für den Anschluss der Fernbedienung.
 - 3- Schnellverbindungsstücke für Wasserleitungen des MIG-Brenners.
 - 4- Zentralkupplung für MIG-Brenner (Euro).
- auf der Rückseite:**
- 5- 14p-Stecker für Steuerkabel zur Verbindung mit der Schweißmaschine.
 - 6- Schnellanschlussbuchse plus (+) für Schweißstromkabel zur Verbindung mit der Schweißmaschine.
 - 7- Gasschlauchkupplung (Flasche) für MIG-Schweißung.
 - 8- Schnellverbindungen für Anschluss Vor- und Rücklaufrohre Kühlwasser.
 - 9- Schmelzsicherung.

4.2 BEDIENFELD DER SCHWEISSMASCHINE (ABB. C)

Das Bedienfeld ist nur ansprechbar (d. h. die Bedienelemente und Anzeigen sind aktiviert), wenn die Schweißmaschine nicht mit der Drahtzufuhreinrichtung verbunden ist oder wenn als Verfahren MMA oder WIG gewählt ist. Ist die Schweißmaschine mit der Drahtzufuhreinrichtung verbunden oder ist die MIG-Funktion gewählt, übernimmt die Drahtzufuhreinrichtung automatisch die vollständige Kontrolle, auf dem Display (3) der Schweißmaschine erscheint dann "feed".

- 1- **LED für Alarmmeldungen** (der Ausgang der Schweißmaschine ist abgeschaltet). Auf dem Display (3) erscheint eine Alarmmeldung. Die Schweißmaschine wird, wenn die Alarmursache weggefallen ist, automatisch zurückgestellt.
- 2- **LED Spannung am Ausgang** (Ausgang aktiviert).
- 3- **Alphanumerisches Display, dreistellig.** Angezeigt werden:
 - Der Schweißstrom in Ampere. Arbeitet die Schweißmaschine im Leerlaufbetrieb, wird der Einstellwert angezeigt, während des Betriebes erscheint der Istwert.
 - Eine der wie folgt verschlüsselten Alarmmeldungen:
 - "AL1": Auslösung Thermoschutz des Primärkreislaufes.
 - "AL2": Auslösung Thermoschutz des Sekundärkreislaufes.
 - "AL3": Auslösung Überspannungsschutz der Versorgungsleitung.
 - "AL4": Auslösung Unterspannungsschutz der Versorgungsleitung.
 - "AL5": Modell mit GRA: Auslösung Schutz gegen Unterdruck im Wasserkühlkreis des Brenners. Keine automatische Rückstellung. Modell ohne GRA: Polarisierungsstecker nicht an Maschine angeschlossen (ABB. E).
 - "AL9": Auslösung Schutz Magnetkomponenten.
 - "AL10": Serielle Leitung gestört: Serielle Verbindung nicht hergestellt.
 - "AL11": Auslösung Phasenausfallschutz der Versorgungsleitung.
 - "AL12": Serielle Leitung gestört: Datenfehler.
 - "AL13": Zu starke Staubablagerungen in der Schweißmaschine, Rückstellung durch:
 - Reinigung des Maschineninneren;
 - Parameterauswahlte des Bedienfeldes.

Beim Ausschalten der Schweißmaschine kommt es vor, dass für einige Sekunden "AL11" und "OFF" erscheint.

3a, 3b, 3c - LED für die Angabe der benutzten Maßeinheit (Ampere, Sekunden, Prozent).

4- Griffknopf für die Encodersteuerung.

Mit ihm lassen sich die Schweißparameter einstellen (4a).

: Schweißstrom im Modus WIG/MMA.

: Im Modus WIG kann der Strom beim Loslassen des Brennerknopfes stufenweise zurückgeführt werden (Einstellung 0-3 Sekunden). Die LED (3b) leuchtet auf.

: Bedeutung im Modus WIG: "Gasnachströmung" ("Post-gas"); es ist möglich, die Schutzgas-Austrittsdauer ab der Unterbrechung des Schweißvorganges anzupassen (Einstellung 0,1-10 Sekunden und LED (3b) aufleuchtend).

: Nur aktiviert, wenn der Modus "SPOT" mit der Taste (7) gewählt wurde. Dann können im WIG-Modus Punktschweißungen mit Kontrolle der Schweißdauer durchgeführt werden (Einstellung 0,1-10 Sekunden und LED (3b) aufleuchtend).

: Im Elektrodenbetrieb MMA nimmt der Parameter die Bedeutung "Arc force" an. Dann ermöglicht er die Einstellung des dynamischen Überstroms (Einstellung 0-100% und LED (3c) aufleuchtend).

5- Taste für die Auswahl des Schweißverfahrens.

Bei Betätigung der Taste leuchtet die LED des gewünschten Schweißverfahrens auf:

MMA : Umhüllte Elektrode "MMA".

TIG : WIG-DC mit Kontaktzündung des Lichtbogens (LIFT-ARC).

MIG : MIG.

6- Taste für die Einschaltung der Fernbedienung.

Wenn die LED REMOTE aufleuchtet, kann die Einstellung ausschließlich an der Fernbedienung vorgenommen werden:

a) **Bedienung mit einem Potenziometer:** Gestattet die Einstellung des Schweißstroms im Modus WIG/MMA.

b) **Bedienung mit zwei Potenziometern:** Gestattet die Einstellung des Schweißstroms WIG/MMA und die Einstellung SLOPE DOWN im WIG-Modus oder ARC FORCE im Modus MMA (Automatische Anwahl der Parameter-LED).

c) **Pedalsteuerung:** Gestattet die Einstellung des Schweißstroms im Modus WIG/MMA.

ANMERKUNG: Die "FERNWAHL" (REMOTE) ist nur möglich, wenn tatsächlich eine Fernbedienung an ihren Steckkontakt angeschlossen ist.

7- Taste zur Auswahl der Steuerungsart für den Knopf des MIG-Brenners.

Bei Betätigung der Taste leuchtet die folgende LED auf:

2t : 2-Takt-Betrieb, ON-OFF bei gedrücktem Knopf.

4t : 4-Takt-Betrieb, ON-OFF bei losgelassenem Knopf.

SPOT : Punktschweißbetrieb WIG (SPOT).

4.2.1 BEDIENFELD DER DRAHTZUFUHRREINRICHTUNG (ABB. D)

- 1- **ALARM-LED** (der Maschinenausgang ist gesperrt). Die Rückstellung erfolgt bei Wegfall der Alarmursache automatisch. Alarmmeldungen, die nur auf den Displays (15) und (16) angezeigt werden:
 - "AL7": Auslösung Überstromschutz beim MIG-MAG-Schweißen.
 - "AL8": Störung serielle Leitung: Brennerkurzschluss.
 Die restlichen Meldungen siehe unter "BEDIENFELD DER SCHWEISSMASCHINE" (Abschnitt 4.2).
- 2- LED SPANNUNGSANZEIGE BRENNER ODER ELEKTRODE.
- 3- **LED für die Anzeige der MASCHINENPROGRAMMIERUNG.**
- 4- **Taste zum Aufrufen (RECALL) individuell erstellter Schweißprogramme** (siehe Abschnitt 4.3.2.4).
- 5- **Taste zum Speichern (SAVE) individuell erstellter Schweißprogramme** (siehe Abschnitt 4.3.2.3).
- 6- **Taste für die Auswahl Schweißprogramm und zweistelliges Display.** Drückt man die Taste mehrmals, erscheinen auf dem Display Zahlen zwischen "0" und "36". Jeder Zahl zwischen "1" und "36" ist ein synergistisches Schweißprogramm zugeordnet (siehe TAB. 3), während die Zahl "0" den Handbetrieb der Schweißmaschine bezeichnet, bei dem alle Parameter vom Bediener einstellbar sind (dies gilt nur für MIG-MAG SHORT und SPRAY ARC).
- 7- **Taste für die Auswahl des Schweißverfahrens.** Bei Betätigung der Taste leuchtet die LED des gewünschten Schweißverfahrens auf:

MIG : MIG-MAG mit "SHORT/SPRAY ARC".

PULSE : MIG-MAG mit "PULSE ARC".

POP : MIG-MAG mit "PULSE ON PULSE".

8- Taste zur Auswahl der Steuerungsart für den Knopf des MIG-MAG-Brenners.

Bei Betätigung der Taste leuchtet die folgende LED auf:

2t : 2-Takt-Betrieb, ON-OFF bei gedrücktem Knopf.

4t : 4-Takt-Betrieb, ON-OFF bei losgelassenem Knopf.

BILEVEL : Bi-Level-Betrieb für MIG-MAG, WIG.

SPOT : Punktschweißbetrieb MIG-MAG (SPOT).

9- Taste zum Einschalten der Fernbedienung.

Wenn die LED REMOTE aufleuchtet, kann die Einstellung ausschließlich an der Fernbedienung vorgenommen werden:

- **Bedienung mit zwei Potenziometern:** Ersetzt die Funktion der Encoderregler (14) und (13).

ANMERKUNG: Die "FERNWAHL" (REMOTE) ist nur möglich, wenn tatsächlich eine Fernbedienung an ihren Steckkontakt angeschlossen ist.

10- Taste für die Auswahl der Schweißparameter.

Drückt man die Taste mehrmals, leuchtet eine der LEDs von (10a) bis (10h) auf, denen ein bestimmter Parameter zugeordnet ist. Der Wert der angesprochenen Parameter kann mit dem Griffknopf (13) eingestellt werden und wird auf dem Display (15) ausgewiesen. Bei der Vornahme dieser Einstellungen regelt der Drehgriff (14) den auf dem Display (16) ausgewiesenen Wert des Hauptschweißpegels als Strom oder Drahtgeschwindigkeit (siehe die Beschreibung Punkt (14)). Die Ausnahme bildet (10b).

Nur wenn die LED (10b) aufleuchtet, kann mit dem Drehgriff (14) der Wert des Sekundärpegels geregelt werden (siehe Beschreibung LED (10b)).

Anmerkung: Die vom Bediener nicht änderbaren Parameter sind abhängig davon, ob mit einem Synergieprogramm oder im Handmodus "PRG 0" gearbeitet wird, automatisch von der Auswahl ausgenommen. Die zugehörige LED leuchtet dann nicht auf.



MIG **PULSE** **POP**

Dieser Parameter wird automatisch während MIG-MAG-Schweißarbeiten angezeigt; ausgewiesen wird die tatsächliche Lichtbogenspannung (LED (15a) aufleuchtend).
Einstellungen:

MIG **Short arc**

Während der Erstellung eines Synergieprogrammes MIG-MAG Short arc kann die Korrektur reguliert werden, die an der synergistisch berechneten Lichtbogenlänge vorgenommen werden soll (Einstellbereich -5% bis +5%) (LED (15c) aufleuchtend).

Unter derselben Bedingung nimmt der Parameter, wenn die Bi-Level-Funktion vorgegeben wird, die Bedeutung als Korrektur der Lichtbogenlänge des Hauptschweißpegels an, die ebenfalls synergistisch berechnet wird (Einstellbereich -5% bis +5%) (LED (15c) aufleuchtend).

MIG **Short arc "PRG 0"**

Wiederum in der Betriebsart MIG-MAG Short arc, Handprogramm "PRG 0", kann die tatsächliche Lichtbogenspannung vorgegeben werden (Einstellbereich 10-40) (LED (15a) aufleuchtend).

Unter derselben Bedingung nimmt der Parameter, wenn die Bi-Level-Funktion gewählt wird, die Bedeutung als Lichtbogenspannung des Hauptschweißpegels an (Einstellbereich 10-40) (LED (15a) aufleuchtend).

PULSE **POP**

Während der Erstellung eines Synergieprogrammes MIG-MAG Pulse arc kann die Korrektur reguliert werden, die an der synergistisch berechneten Lichtbogenlänge vorgenommen werden soll (Einstellbereich -5% bis +5%) (LED (15c) aufleuchtend).

Unter derselben Bedingung nimmt der Parameter, wenn die Funktion Bi-Level, pulse on pulse oder T_{start} gewählt wird, die Bedeutung als Korrektur der Lichtbogenlänge des Hauptschweißpegels an, die ebenfalls synergistisch berechnet wird (Einstellbereich -5% bis +5%) (LED (15c) aufleuchtend).



MIG **Short arc**

In den Synergieprogrammen MIG-MAG short arc kann, wenn die Bi-Level-Funktion gewählt wird, der Strom / die Drahtgeschwindigkeit reguliert werden (mit Drehknopf (14)) sowie die Korrektur der synergistisch berechneten Lichtbogenlänge (mit Drehknopf (13)) des Sekundärschweißpegels (Einstellbereich -5% bis +5%) (LED (15c) aufleuchtend).

MIG Short arc "PRG 0"

Wählt man das manuelle Programm "PRG 0" mit Bi-Level-Funktion, können die Drahtgeschwindigkeit (mit Drehknopf (14), (LED 16c) aufleuchtend) und die tatsächliche Lichtbogenspannung des Sekundärschweißpegels I_1 reguliert werden (mit Drehknopf (13)) (Einstellbereich 10-40) (LED (15a) aufleuchtend).

PULSE POP

Im Modus MIG-MAG pulse arc können, wenn die Funktion Bi-level, pulse on pulse oder T_{start} gewählt wird, der Strom I_1 und $I_s(I_{start})$ (mit Drehknopf (14)) und die Korrektur der synergistisch berechneten Lichtbogenlänge (mit Drehknopf (13)) des Sekundärschweißpegels reguliert werden (Einstellbereich -5% bis +5%) (LED (15c) aufleuchtend).



MIG Short arc "PRG 0"

Im manuellen Modus "PRG 0" kann zur Optimierung der Lichtbogenzündung die Drahtgeschwindigkeit beim Start des Schweißvorgangs angepasst werden (Einstellung 1-100% und LED (15c) aufleuchtend).

PULSE

Im Modus MIG-MAG Pulse arc 2-TAKT kann die Dauer des Anfangsstroms eingestellt werden (T_{start}). Wird der Parameter auf null gesetzt, ist die Funktion ausgeschaltet, setzt man ihn auf einen beliebigen Wert größer als null (Einstellung 0,1-3 Sekunden), kann die LED (10b) gewählt werden, um die Korrektur der Lichtbogenspannung und den Anfangsstromwert (Sekundärpegel) zu regulieren. Der Anfangsstrom kann höher oder niedriger als der Hauptschweißstrom eingestellt werden; ein höherer Anfangsstrom ist sehr zweckmäßig vor allem zum Schweißen von Aluminium und seinen Legierungen, weil das Werkstück schneller erhitzt wird ("Hot-start").

POP

Im Modus MIG-MAG Pulse on pulse kann die Dauer des Hauptschweißstroms reguliert werden (Einstellung 0,1-10 Sekunden und LED (15b) aufleuchtend).



MIG Short arc "PRG 0"

Im manuellen Modus MIG-MAG "PRG 0" kann die elektronische Reaktanz reguliert werden (Einstellung 20-80% und LED (15c) aufleuchtend). Ein höherer Wert bedeutet ein heißeres Schweißbad. Im Bi-Level-Modus ist die elektronische Reaktanz für beide Pegel gleich.

PULSE

Im Modus MIG-MAG pulse arc bestimmt dieser Parameter die Abschnürung des Lichtbogens. Je höher der Wert, desto konzentrierter ist der Lichtbogen während des Schweißens. In einem Schweißmodus mit zwei Strompegeln (Bi-Level, pulse on pulse oder T_{start}) ist die Lichtbogenabschnürung für beide vorgegebenen Pegel gleich (+1% / -1%).

POP

Im Modus MIG-MAG Pulse on pulse kann die Dauer des Sekundärschweißstroms eingestellt werden (Einstellung 0,1-10 Sekunden und LED (15b) aufleuchtend).



Nachbrennen des Drahtes bei Unterbrechung des Schweißvorgangs (BURN-BACK). Einstellbar ist die Nachbrenndauer des Drahtes bei einer Unterbrechung der Schweißung.

MIG PULSE POP

Während der Erstellung eines Synergieprogramms MIG-MAG kann die Korrektur vorgegeben werden, die an der synergistisch berechneten BURN_BACK TIME vorgenommen werden soll (Einstellbereich -1% / +1% LED (15c) aufleuchtend).

MIG Short arc "PRG 0"

Bei sachgerechter Einstellung kann das Verkleben des Drahtes am Werkstück vermieden werden (Einstellung 0,001-1 Sekunden und LED (15b) aufleuchtend).



MIG PULSE POP POST-GAS

Gestattet die Anpassung der Schutzgasaustrittsdauer ab der Unterbrechung des Schweißvorgangs (Einstellung 0,1-10 Sekunden und LED (15b) aufleuchtend).



Abstiegsrampe des Schweißstroms (SLOPE DOWN).

MIG PULSE POP

Sie ist nur dann aktiviert, wenn die Synergieprogramme MIG-MAG SHORT ARC, PULSE ARC und PULSE on PULSE benutzt werden. Der Strom kann beim Loslassen des Brennerknopfes stufenweise zurückgeführt werden (Einstellung 0-3 Sekunden und LED (15b) aufleuchtend).



Punktschweißdauer (SPOT TIME).

Sie ist nur dann aktiviert, wenn der Modus "SPOT" mit der Taste (8) ausgewählt wird. Gestattet die Durchführung von MIG-MAG-Punktschweißungen mit Kontrolle der Schweißdauer (Einstellung 0,1-10 Sekunden und LED (15b) aufleuchtend).

- Taste für die manuelle Betätigung des elektrischen Gasventils.** Die Taste gestattet die Freigabe des Gasaustritts (Entlüftung der Leitungen - Einstellung des Durchsatzes), ohne den Brennerknopf benutzen zu müssen. Die Taste wird nicht dauerhaft betätigt.
- Taste für den manuellen Drahtvorschub.** Die Taste ermöglicht es, den Draht in der Führungsseele des Brenners vorzuschieben, ohne den Brennerknopf betätigen zu müssen; die Taste wird nicht dauerhaft betätigt, die Vorschubgeschwindigkeit ist unveränderlich.
- Encoder-Drehknopf für die Einstellung der Schweißparameter (siehe 10a-10h).**
- Encoder-Drehknopf.**

Mit dem Drehknopf werden geregelt:

- Der Schweißstrom I_1 (LED (16a) aufleuchtend).
 - Die Drahtvorschubgeschwindigkeit (LED (16c) aufleuchtend).
 - Die Dicke des Schweißwerkstückes (LED (16b) aufleuchtend).
 - In einem Schweißmodus mit zwei Strompegeln (Bi-Level, pulse on pulse oder T_{start}) können bei leuchtender LED (10b) mit dem Drehknopf geregelt werden:
 - Der Schweißstrom I_1 (LED (16a) aufleuchtend) des Sekundärpegels.
 - Die Drahtvorschubgeschwindigkeit des Sekundärschweißpegels (LED (16c) aufleuchtend).
 - Die Dicke des Schweißwerkstückes (LED (16b) aufleuchtend) auf dem Sekundärpegel.
- Alphanumerisches Display mit 3 Stellen.** Hier werden angezeigt:
 - der Wert der Schweißparameter (siehe (10a) bis (10h)) im Leerlaufbetrieb.
 - die tatsächliche Lichtbogenspannung beim Schweißen.ANMERKUNG: Bei der Unterbrechung des Schweißvorgangs wechselt das Display automatisch auf den Einstellwert.
 - Alarmmeldungen (siehe Punkt 1).
 - 15a, 15b, 15c- LED für die Anzeige der benutzten Maßeinheit (Volt, Sekunden, Prozent).**
 - Alphanumerisches Display mit 3 Stellen.** Hier werden ausgewiesen:
 - der mit dem Encoder-Drehknopf (14) eingestellte Wert.
 - der Iststrom beim Schweißen.ANMERKUNG: Bei der Unterbrechung des Schweißvorgangs wechselt das Display automatisch auf den Einstellwert.
 - Alarmmeldungen (siehe Punkt 1).
 - 16a, 16b, 16c- LED für die Anzeige der benutzten Maßeinheit (Strom in Ampere (A), Dicke in Millimetern (mm) und Drahtgeschwindigkeit in Metern pro Minute (m/min)).**
 - Taste für die Auswahl der Maßeinheit Ampere/Dicke in m/min (LED (16a) (16b) (16c)).** Bei den Synergieprogrammen MIG/MAG kann per Encoder (14) die zu schweißende Werkstückdicke, der Schweißstrom oder die Drahtgeschwindigkeit eingestellt werden. Die Vorgabe jedes einzelnen Parameters (z. B. Werkstückdicke) definiert automatisch auch die übrigen Parameter (z. B. Schweißstrom und Drahtgeschwindigkeit). Bei "PRG 0" manuelle Auswahl: Einstellbar ist nur die Drahtgeschwindigkeit (LED (16c) aufleuchtend).

4.3 AUFRUF UND SPEICHERUNG VON PROGRAMMEN

4.3.1 AUFRUF WERKSEITIG GESPEICHERTER PROGRAMME

4.3.1.1 Synergieprogramme MIG-MAG

Die Schweißmaschine hat Speicherplatz für 36 Synergieprogramme, deren Eigenschaften in der Tabelle (TAB.3) genannt sind. Diese Tabelle ist ausschlaggebend für die Auswahl eines Programmes, das sich für das gewünschte Schweißverfahren eignet.

Ein bestimmtes Programm wird durch wiederholtes Drücken der Taste "PRG" ausgewählt. Auf dem Display erscheinen die Programmnummern von "0" bis "36" (der Nummer "0" entspricht kein Synergieprogramm, sondern der Handbetrieb, wie er im folgenden Abschnitt beschrieben wird).

Anmerkung: Innerhalb eines Synergieprogrammes hat die Auswahl der gewünschten Übertragungsart Vorrang, also PULSE ARC oder SHORT/SPRAY ARC. Die Auswahl wird mit der zugehörigen Taste getroffen (siehe ABB. D (7)). Anmerkung: Alle nicht in der Tabelle genannten Drahttypen können im Handmodus "PRG 0" verwendet werden.

4.3.1.2 Betrieb im handmodus ("PRG 0")

Der Handbetrieb entspricht der Ziffer "0" auf dem Display und ist nur dann aktiv, wenn zuvor die Übertragungsart SHORT/SPRAY ARC ausgewählt wurde (ABB. D (7)). In diesem Modus ist keine Synergie vorgesehen, alle Schweißparameter müssen deshalb vom Bediener manuell eingestellt werden.

Achtung! Sämtliche Parameter können frei eingestellt werden, die ihnen zugeordneten Werte sind deshalb unter Umständen für ein korrektes Schweißverfahren nicht geeignet.

Anmerkung: Es ist NICHT möglich, im Handmodus die Übertragungsart PULSE ARC zu benutzen.

4.3.2 SPEICHERUNG UND AUFRUF PERSONALISierter PROGRAMME IN MIG-MAG

4.3.2.1 Einführung

Mit der Schweißmaschine lassen sich personalisierte Arbeitsprogramme mit einem PARAMETERSATZ (SET) speichern (SAVE), die für eine bestimmte Schweißung gelten. Jedes gespeicherte Programm kann jederzeit aufgerufen (RECALL) werden, sodaß der Schweißmaschinennutzer eine "betriebsbereite" Schweißmaschine für eine spezifische, zuvor optimierte Arbeit vorfindet.

4.3.2.2 Speicherplatz für individuell erstellte MIG-MAG-Programme

Die Schweißmaschine ermöglicht die Speicherung von 40 individuell erstellten Programmen für die drei synergistischen Übertragungsarten (SHORT/SPRAY ARC Pulse arc und Pulse on pulse) und den Betrieb im Handmodus. Es gelten folgende Daten:

- SHORT/SPRAY ARC SYNERGIE: 10 Programme speicherbar (verfügbare Nummern "1" bis "10");
- SHORT/SPRAY ARC MANUELL ("PRG=0"): 10 Programme speicherbar (verfügbare Nummern "1" bis "10");
- PULSE ARC SYNERGIE: 10 Programme speicherbar (verfügbare Nummern "1" bis "10");
- PULSE ARC SYNERGIE PULSE ON PULSE: 10 Programme speicherbar (verfügbare Nummern "1" bis "10").

ANMERKUNG: Das gewünschte Programm wird wie folgt aufgerufen:

- Die gewünschte Übertragungsart auswählen: PULSE ARC, PULSE ARC PULSE-ON- PULSE oder SHORT/SPRAY ARC oder "PRG=0" wählen, falls Programme im Handmodus bereits gespeichert sind;
- Die Programmnummer wählen (wie in Abschnitt 4.3.1 beschrieben).

4.3.2.3 Vorgehensweise für die Speicherung (SAVE).

Nachdem die Schweißmaschine für einen bestimmten Schweißvorgang optimal eingestellt wurde, gehen Sie folgendermaßen vor (siehe ABB. D):

- Taste (5) "SAVE" drücken.
- Auf dem Display (16) erscheint "Pr", auf dem Display (15) eine Nummer (zwischen "1" und "10").
- Durch Drehen am Encoderregler (egal ob (13) oder (14)) wird die Nummer gewählt, unter der das Programm gespeichert werden soll (siehe auch 4.3.2).
- Erneut die Taste "SAVE" drücken.
- Die Displays (15) und (16) blinken.
- Innerhalb von zwei Sekunden nochmals die Taste "SAVE" drücken.
- Auf den Displays erscheint "St Pr", das Programm wurde also gespeichert; nach 2 Sekunden schalten die Displays automatisch auf die Werte der soeben

gespeicherten Parameter um.

Anmerkung: Wenn die Displays blinken und die Taste "SAVE" nicht noch einmal innerhalb von 2 Sekunden gedrückt wird, erscheint auf den Displays "No St", und das Programm wird nicht gespeichert; die Displays kehren automatisch zur ursprünglichen Anzeige zurück.

4.3.2.4 Vorgehensweise für den Aufruf eines personalisierten Programmes (RECALL)

Vor dem Aufrufen eines Programmes ist zu prüfen, ob die ausgewählte Übergangsart (PULSE ARC, PULSE ARC PULSE-ON-PULSE, SHORT/SPRY ARC oder "PRG=0") tatsächlich diejenige ist, mit der gearbeitet werden soll.

Anschließend wie folgt vorgehen (siehe **ABB. D**):

- Die Taste "RECALL" drücken.
- Auf dem Display (16) erscheint "Pr", auf dem Display (15) eine Nummer (zwischen "1" und "10").
- Durch Drehen des Encoderreglers (egal ob (13) oder (14)) wird die Nummer ausgewählt, unter der das gewünschte Programm abgespeichert wurde.
- Erneut die Taste "RECALL" für länger als 2 Sekunden drücken.
- Auf den Displays erscheint "Ld Pr", das Programm wurde somit aufgerufen; die Displays schalten automatisch nach 2 Sekunden auf die Werte des soeben aufgerufenen Programmes um.
Anmerkung: Wenn die Taste "RECALL" nicht noch einmal länger als 2 Sekunden gedrückt wird, ist auf den Displays "No Ld" zu erkennen und das Programm wird nicht geladen; die Displays kehren automatisch zur Ursprungsanzeige zurück.

ANMERKUNGEN:

- WÄHREND DER BENUTZUNG DER TASTEN "SAVE" UND "RECALL" LEUCHTET DIE LED "PRG" AUF.
- EIN AUFRUFENES PROGRAMM KANN VOM SCHWEISSENDEN NACH BELIEBEN VERÄNDERT WERDEN, ABER DIE GEÄNDERTEN WERTE WERDEN NICHT AUTOMATISCH GESPEICHERT. SOLLEN DIE NEUEN WERTE IM SELBEN PROGRAMM GESPEICHERT WERDEN, MUSS SO VORGANGEN WERDEN, WIE ES FÜR DIE SPEICHERUNG BESCHRIEBEN WURDE (siehe 4.3.2.3).
- DIE REGISTRIERUNG DER PERSONALISIERTEN PROGRAMME UND DIE ABLAUFPLANUNG DER ZUGEHÖRIGEN PARAMETER IST SACHE DES NUTZERS.
- IN DEN BETRIEBSARTEN ELEKTRODE MMA ODER WIG KÖNNEN KEINE PERSONALISIERTEN PROGRAMME GESPEICHERT WERDEN.

5. INSTALLATION



VORSICHT! VOR BEGINN ALLER ARBEITEN ZUR INSTALLATION UND ZUM ANSCHLUSS AN DIE STROMVERSORGUNG MUSS DIE SCHWEISSMASCHINE UNBEDINGT AUSGESCHALTET UND VOM STROMNETZ GETRENNT WERDEN. DIE STROMANSCHLÜSSE DÜRFEN AUSSCHLIESSLICH VON FACHKUNDIGEM PERSONAL DURCHFÜHRT WERDEN.

5.1 AUFBAU

- Den Wagen von der Verpackung befreien und nach der beiliegenden Anleitung montieren.
- Die Schweißmaschine, die Drahtzufuhreinrichtung und, falls vorhanden, das Kühlaggregat von der Verpackung befreien und auf den Wagen installieren.
ANMERKUNG: Den Polarisierungsstecker einfügen, wenn kein Kühlaggregat GRA angeschlossen wird (ABB. E).

5.2 ANHEBEN DER SCHWEISSMASCHINE ODER DER SCHWEISSAUSRÜSTUNG

- Die Schweißmaschine muss angehoben werden, wie in der Abbildung (**ABB. O**) dargestellt, und zwar ohne abnehmbare Teile (Brenner, Gasschläuche, Kabel etc.), die sich lösen könnten.
Die Befestigungsringe wie in der Abbildung gezeigt anordnen und mit den beiden als Zubehör enthaltenen Schrauben M8x25 montieren.
Achtung: Die Hebeösen mit Gewindebohrung M8 sind nicht im Lieferumfang enthalten.
- Die Schweißausrüstung muss, wie in der Abbildung (**ABB. P**) dargestellt; ohne abnehmbare Teile (Drahtzufuhreinrichtung, Flasche, Kabel, Fernbedienung) angehoben werden, die sich lösen könnten.
Achtung: Verwenden Sie gleichzeitig die 4 entsprechend eingerichteten Hebestellen.

5.3 LAGE DER SCHWEISSMASCHINE

Suchen Sie den Installationsort der Schweißmaschine so aus, daß der Ein- und Austritt der Kühlluft nicht behindert wird (Zwangsumwälzung mit Ventilator, falls vorhanden); stellen Sie gleichzeitig sicher, daß keine leitenden Stäube, korrosiven Dämpfe, Feuchtigkeit u. a. angesaugt werden.
Um die Schweißmaschine herum müssen mindestens 250mm Platz frei bleiben.



VORSICHT! Die Schweißmaschine ist auf einer flachen, ausreichend tragfähigen Oberfläche aufzustellen, um das Umkippen und Verschieben der Maschine zu verhindern.

5.4 NETZANSCHLUSS

5.4.1 Hinweise

Bevor die elektrischen Anschlüsse hergestellt werden, ist zu prüfen, ob die Daten auf dem Typenschild der Schweißmaschine mit der Netzspannung und Frequenz am Installationsort übereinstimmen.

Die Schweißmaschine darf ausschließlich mit einem Speisesystem verbunden werden, das einen geerdeten Nulleiter hat.

Zum Schutz vor indirektem Kontakt müssen folgende Differenzialschalertypen benutzt werden:

- Typ A () für einphasige Maschinen;

- Typ B () für dreiphasige Maschinen.

Um den Anforderungen der Norm EN 61000-3-11 (Flicker) gerecht zu werden, empfiehlt es sich, die Schweißmaschinen an den Schnittstellen des Versorgungsnetzes anzuschließen, die eine Impedanz von unter $Z_{max} = 0,283\Omega$.

- Die Schweißmaschine genügt nicht den Anforderungen der Norm IEC/EN 61000-3-12. Wenn sie an ein öffentliches Versorgungsnetz angeschlossen wird, hat der Installierende oder der Betreiber pflichtgemäß unter seiner Verantwortung zu prüfen, ob die Schweißmaschine angeschlossen werden darf (falls erforderlich, ziehen Sie den Betreiber des Verteilernetzes zurate).

5.4.2 Stecker und Buchse

Verbinden Sie mit dem Versorgungskabel einen Normstecker (3P + T) mit ausreichender Stromfestigkeit und richten Sie eine Netzdose mit Schmelzsicherungen oder Leistungsschalterein. Der zugehörige Erdungsanschluß muß mit dem Schutzleiter (gelb-grün) der Versorgungsleitung verbunden werden.

In Tabelle (**TAB.1**) sind die empfohlenen Amperewerte der trägen Leitungssicherungen aufgeführt, die auszuwählen sind nach dem von der Schweißmaschine abgegebenen max. Nennstrom und der Versorgungsspannung.

5.5. ANSCHLÜSSE DES SCHWEISSSTROMKREISES



VORSICHT! BEVOR DIE FOLGENDEN ANSCHLÜSSE VORGENOMMEN WERDEN, IST SICHERZUSTELLEN, DASS DIE SCHWEISSMASCHINE AUSGESCHALTET UND VOM VERSORGNUNGSNETZ GENOMMEN IST. In der Tabelle (**TAB. 1**) ist der empfohlene Wert für die Schweißkabel aufgeführt (in mm²)

5.5.1 DRAHTSCHWEISSVERFAHREN MIG-MAG (ABB. F)

5.5.1.1 Anschluss der Gasflasche

- Den Druckverminderer auf das Ventil der Gasflasche schrauben. Bei Verwendung von Argon oder einem Ar/CO₂-Gemisch wird das als Zubehör mitgelieferte Reduzierstück zwischengeschraubt.
- Den Gaszufuhrschlauch an den Reduzierer anschließen und die mitgelieferte Schlauchschelle festziehen; dann das andere Schlauchende an das zugehörige Verbindungsstück auf der Rückseite der Schweißmaschine anschließen und mit dem im Lieferumfang enthaltenen Schelle befestigen.
- Den Einstellring des Druckverminderers vor dem Öffnen des Flaschenventils lockern.

5.5.1.2 Anschluss des Brenners

- Den Brenner in seine Aufnahmevorrichtung stecken und den Feststellung von Hand fest anziehen.
- Den Brenner durch das Abnehmen der Düse und des Kontaktrohrchens auf die erstmalige Drahtzuführung vorbereiten, denn in diesem Zustand tritt der Draht leichter aus.
- Schweißstromkabel an den Schnellanschluss (+) legen.
- Steuerkabel an den zugehörigen Steckanschluss legen.
- In den Ausführungen mit wassergekühltem Brenner die Wasserleitungen an die Schnellverbindungen legen.
- Um Überhitzungen und Leistungsverluste zu vermeiden, achten Sie darauf, dass die Steckverbindungen fest sitzen.
- Den Gaszufuhrschlauch an den Reduzierer anschließen und die mitgelieferte Schelle festziehen; dann das andere Schlauchende an das Verbindungsstück auf der Rückseite der Schweißmaschine anschließen und mit der im Lieferumfang enthaltenen Schelle fixieren.

5.5.1.3 Anschluß Schweißstrom-Rückleitungskabel

- Es wird mit dem Werkstück oder der Metallbank verbunden, auf dem es aufliegt, und zwar so nah wie möglich an der Schweißnaht.
- Dieses Kabel ist an die Klemme mit dem Symbol (-) anzuschließen.

5.5.2 WIG-SCHWEISSEN (ABB.G)

5.5.2.1 Verbindung mit der Gasflasche

- Druckverminderer an das Ventil der Gasflasche schrauben. Dazwischen wird das Reduzierstück gesetzt, das als Zubehör geliefert wird, wenn Argon oder Gemische aus Argon/CO₂ verwendet werden.
- Gaszufuhrschlauch an den Druckverminderer anschließen und die mitgelieferte Schlauchschelle festziehen; dann das andere Ende des Schlauches an der zugehörigen Verbindungsstelle auf der Rückseite der Schweißmaschine anschließen und mit der beiliegenden Schelle befestigen.
- Den Einstellring des Druckverminderers lockern, bevor das Flaschenventil geöffnet wird.

5.5.2.2 Anschluß Schweißstrom-Rückleitungskabel

- Es wird mit dem Werkstück oder der Metallbank verbunden, auf dem es aufliegt, und zwar so nah wie möglich an der Schweißnaht.
- Dieses Kabel ist an die Klemme mit dem Symbol (+) anzuschließen.

5.5.2.3 Anschluß des Brenners

- Verbinden Sie den WIG-Brenner mit dem Schnellanschluß (-) auf der vorderen Tafel der Schweißmaschine; schließen die Gasleitung und das Steuerkabel für den Brenner an.

5.5.3 SCHWEISSEN MIT UMHÜLLTER ELEKTRODE MMA (ABB. H)

5.5.3.1 Anschluss der Elektrodenklemme

Nahezu sämtliche Arten von umhüllten Elektroden müssen an den Pluspol (+) des Generators angelegt werden, nur sauer umhüllte Elektroden werden mit dem Minuspol (-) verbunden.

Das Kabel der Elektrodenklemme an den Schnellanschluss (+) auf dem vorderen Bedienfeld anschließen.

Anmerkung: In einigen Fällen wird für die Elektrodenklemme der Minuspol (-) empfohlen, prüfen Sie deshalb die Angaben des Elektrodenherstellers.

5.5.3.2 Anschluß Schweißstrom-Rückleitungskabel

- Es wird mit dem Werkstück oder der Metallbank verbunden, auf dem es aufliegt, und zwar so nah wie möglich an der Schweißnaht.
- Dieses Kabel ist an die Klemme mit dem Symbol (-) anzuschließen.

5.5.4 EMPFEHLUNGEN

- Drehen Sie die Stecker der Schweißkabel so tief es geht in die Schnellanschlüsse, damit ein einwandfreier elektrischer Kontakt sichergestellt ist; andernfalls überhitzen sich die Stecker, verschleifen vorzeitig und büßen an Wirkung ein.
- Verwenden Sie möglichst kurze Schweißkabel.
- Vermeiden Sie es, anstelle des Schweißstrom-Rückleitungskabels metallische Strukturen zu verwenden, die nicht zum Werkstück gehören; dadurch wird die Sicherheit beeinträchtigt und möglicherweise nicht zufriedenstellende Schweißergebnisse hervorgebracht.

5.6 EINLEGEN DER DRAHTSPULE (ABB. I)



VORSICHT! BEVOR MIT DER ZUFÜHRUNG DES DRAHTES BEGONNEN WIRD, MUSS SICHERGESTELLT SEIN, DASS DIE SCHWEISSMASCHINE AUSGESCHALTET UND VOM VERSORGNUNGSNETZ GETRENNT IST.

PRÜFEN SIE, OB DIE DRAHTFÖRDERROLLEN, DIE DRAHTFÜHRUNGSSLEELE UND DAS KONTAKTROHR DES BRENNERS MIT DEM DURCHMESSER UND DER ART DES VORGESEHENEN KABELS KOMPATIBEL UND KORREKT ANGEBRACHT SIND. WÄHREND DER DRAHT EINGEFÄDELT WIRD, DÜRFEN KEINE SCHUTZHANDSCHUHE GETRAGEN WERDEN.

- Das Haspelfach öffnen.
- Drahtspule auf die Haspel setzen, das Drahtende dabei nach oben gerichtet. Der Mitnahimestift der Haspel muß dabei korrekt in der dafür vorgesehenen Öffnung sitzen (**1a**).
- Nun die Andrück-Gegenrolle(n) lösen und von der / den unteren Rolle(n) entfernen

- (2a).
- Prüfen Sie, ob das Vorschubröllchen für den verwendeten Draht passend ist (2b).
 - Das Drahtende freilegen, und das verformte Ende mit einem glatten, gratfreien Schnitt abtrennen; die Spule gegen den Uhrzeigersinn drehen und das Drahtende einseitig in die Drahtführung leiten. Es wird 50-100 mm in die Drahtführung des Brenneranschlusses geschoben (2c).
 - Die Gegenrolle(n) werden wieder positioniert und auf einen Zwischenwert eingestellt. Prüfen Sie, ob der Draht korrekt in der Nut der unteren Rolle läuft (3).
 - Die Haspel wird mit Hilfe der entsprechenden, in der Haspelmitte sitzenden Stellschraube leicht gebremst (1b).
 - Düse und Kontaktrohr entfernen (4a).

- Stecker in die Netzsteckdose stecken, Schweißmaschine einschalten, Brennerkopf und abwarten, bis das Drahtende die gesamte Drahtführungsseele durchquert hat und 10-15 cm aus dem vorderen Brennteil hervorschaut. Nun den Knopf loslassen.



VORSICHT! Während dieser Vorgänge steht der Elektrodendraht unter Strom und unterliegt mechanischen Kräften. Bei Nichtanwendung der entsprechenden Vorsichtsmaßnahmen besteht die Gefahr von Stromschlägen, Verletzungen und der unerwünschten Zündung von elektrischen Lichtbögen.

- Das Mundstück des Brenners nicht auf Körperteile richten.
- Nicht den Brenner der Flasche annähern.
- Das Kontaktrohr und die Düse müssen wieder an den Brenner montiert werden (4b).
- Prüfen Sie, ob der Draht gleichmäßig vorgeschoben wird; stellen Sie den Rollendruck und die Haspelbremse auf die Mindestwerte ein und kontrollieren Sie, ob der Draht in der Nut rutscht und ob sich beim Anhalten des Vorschubes die Drahtwindungen wegen der Trägheitskräfte der Spule lockern.
- Das aus der Düse hervorstehende Drahtende ist auf 10-15 mm abzutrennen.
- Das Haspelfach wieder schließen.

5.7 AUSTAUSCH DER DRAHTFÜHRUNGSSEELE IM BRENNER (ABB. L)

Bevor die Seele ausgewechselt wird, ziehen Sie das Brennerkabel glatt, sodaß sich keine Biegungen bilden.

5.7.1 Spiralförmige Führungsseele für Stahldraht

- 1- Düse und Kontaktrohr vom Brennerkopf abschrauben.
- 2- Die Feststellmutter der mittleren Steckverbindung abschrauben, welche die Führungsseele festhält. Dann die vorhandene Führungsseele entfernen.
- 3- Die neue Seele in den Kanal des Brennerkabels einführen und vorsichtig weiterschieben, bis sie aus dem Brennerkopf austritt.
- 4- Nun die Feststellmutter für die Führungsseele von Hand wieder anschrauben.
- 5- Das überstehende Seelenstück bündig abschneiden, indem man die Seele leicht zusammendrückt; dann die Seele wieder aus dem Brennerkabel entfernen.
- 6- Den Schnittbereich der Seele abschragen und die Seele wieder in den Kanal des Brennerkabels einführen.
- 7- Anschließend die Mutter wieder anschrauben und mit einem Schlüssel festziehen.
- 8- Kontaktrohr und Düse wieder anbringen.

5.7.2 Führungsseele aus synthetischem Material für Aluminiumdraht

Die Schritte 1, 2, 3 durchführen, wie sie für die Stahlführungsseele beschrieben sind (die Schritte 4, 5, 6, 7, 8 gelten hier nicht).

- 9- Das Kontaktrohr für Aluminium wieder anschrauben und prüfen, ob es die Führungsseele berührt.
- 10- Am anderen Ende der Seele (Seite des Brenneranschlusses) Messingnippel und O-Ring einsetzen, und - die Seele leicht gedrückt haltend - die Befestigungsmutter für die Führungsseele festziehen. Der überschüssige Teil des Futterrohrs wird anschließend auf Maß gekürzt (siehe (13)). Aus dem Brenneranschluß des Drahtvorschubsystems das Kapillarrohr für Stahlseelen entnehmen.
- 11- Für Aluminiumdrahtseelen des Durchmessers 1,6 bis 2,4mm (gelb) IST DAS KAPILLARROHR NICHT VORGESEHEN; Die Führungsseele wird deshalb ohne es in den Anschluß eingesetzt.
Das Kapillarrohr für Aluminiumdrahtseelen des Durchmessers 1-1,2mm (rot) auf ein Maß schneiden, das 2mm unter dem des Stahlrohres liegt. Dann wird das Kapillarrohr am freien Ende der Führungsseele eingeführt.
- 12- Nun den Brenner in den Anschluß des Drahtvorschubsystems einsetzen und festspannen; Die Seele wird in 1-2mm Abstand von den Rollen markiert; Den Brenner wieder entnehmen.
- 13- Die Seele auf das vorgesehene Maß zuschneiden, ohne die Eingangsöffnung zu verformen.
Den Brenner wieder in den Anschluß des Drahtvorschubsystems montieren und die Gasdüse anbringen.

6. SCHWEISSEN: VERFAHRENSBESCHREIBUNG

6.1 SCHWEISSEN MIG-MAG

6.1.1 ÜBERTRAGUNGSART SHORT ARC (KURZLICHTBOGEN)

Das Schmelzen des Drahtes sowie das Abtrennen des Tropfen wird durch aufeinanderfolgende Kurzschlüsse der Drahtspitze im Schmelzbad (bis zu 200 Mal/Sek.) erzielt.

Kohlenstoffstahl und niedrig legierter Stahl

- Drahtdurchmesser: 0,6-1,2mm
- Schweißstrom: 40-210A
- Bogenspannung: 14-23V
- Gasart: CO₂ und Ar/CO₂, Ar/CO₂/O₂

Rostfreier Stahl

- Drahtdurchmesser: 0,8-1mm
- Schweißstrom: 40-160A
- Bogenspannung: 14-20V
- Gasart: Ar/O₂ o Ar/CO₂ (1-2%)

Aluminium und Legierungen

- Drahtdurchmesser: 0,8-1,6mm
- Schweißstrom: 75-160A
- Bogenspannung: 16-22V
- Gasart: Ar 99,9%

Typischerweise muß das Kontaktrohr bündig mit der Düse liegen oder die dünneren Drähte schauen leicht hervor bei der niedrigsten Lichtbogenspannung; die Länge des freiliegenden Drahtes (stick-out) liegt normalerweise zwischen 5 und 12mm.

Im HANDMODUS ("PRG 0") muß der Reaktanzwert angepaßt werden:

- 20%-60% mit Drähten des Durchmessers 0,8-1mm Kohlenstoffstahl.
- 50%-80% mit Drähten des Durchmessers 1,2-1,6mm Kohlenstoffstahl.
- 60%-80% mit Drähten aus Stahl rostfrei und Aluminium.

Anwendung: Schweißen in allen Lagen von dünnwandigen Werkstoffen oder im

ersten Schweißgang innerhalb von Gehrungen, unterstützt durch den begrenzten Wärmeeintrag und das gut kontrollierbare Schmelzbad.

Anmerkung: Der SHORT ARC - Übergang beim Schweißen von Aluminium und Legierungen muß mit Vorsicht angewendet werden (besonders bei Drähten mit Durchmesser >1mm), weil die Gefahr von Schmelzfehlern besteht.

6.1.2 ÜBERTRAGUNGSART SPRAY ARC (SPRÜHLICHTBOGEN)

Das Schmelzen des Drahtes stellt sich bei höherer Spannung und höherem Stromwert ein als bei Short Arc: die Drahtspitze kommt nicht mehr mit dem Schmelzbad in Kontakt; von der Spitze aus spannt sich ein Bogen, den die Metalltropfen, die beim ununterbrochenem Schmelzen des Drahtes entstehen, durchlaufen. Kurzschlüsse fehlen also.

Kohlenstoffstahl und niedrig legierter Stahl

- Drahtdurchmesser: 0,8-1,6mm
- Schweißstrom: 180-450A
- Bogenspannung: 24-40V
- Gasart: Ar/CO₂ o Ar/CO₂/O₂

Rostfreier Stahl

- Drahtdurchmesser: 1-1,6mm
- Schweißstrom: 140-390A
- Bogenspannung: 22-32V
- Gasart: Ar/O₂ o Ar/CO₂ (1-2%)

Aluminium und Legierungen

- Drahtdurchmesser: 0,8-1,6mm
- Schweißstrom: 120-360A
- Bogenspannung: 24-30V
- Gasart: Ar 99,9%

Das Kontaktrohr steckt im Normalfall 5-10mm innerhalb der Düse, je höher die Lichtbogenspannung, desto tiefer das Kontaktrohr; die Länge des freiliegenden Drahtes (stick-out) liegt normalerweise zwischen 10 und 20mm.

Sind im HANDMODUS ("PRG 0") die Parameter Drahtgeschwindigkeit und Lichtbogenspannung korrekt eingestellt (also mit kompatiblen Werten), spielt der Einstellwert der Reaktanz keine Rolle.

Anwendung: Waagrechtes Schweißen bei Dicken nicht unter 3-4mm (sehr dünnflüssiges Schmelzbad); Die Ausführungsgeschwindigkeit und das Nahtvolumen sind sehr hoch (hoher Wärmeeintrag).

6.1.3 ÜBERTRAGUNGSART PULSE ARC (IMPULSLICHTBOGEN)

Es handelt sich um einen "kontrollierten" Übergang, der zum Funktionsbereich des "spray-arc" gehört (modifizierter spray-arc). Die Vorteile bestehen darin, daß bei bemerkenswert niedrigen Stromwerten die Schmelze schnell abläuft und kein Material herausgeschleudert wird, sodaß auch viele typische Anwendungen des "short-arc" abgedeckt werden.

Bei jedem Stromimpuls löst sich ein einzelner Tropfen des Elektrodendrahtes ab; die Häufigkeit dieses Phänomens verhält sich proportional zur Drahtvorschubgeschwindigkeit nach einer Variationsregel, die vom Typ und dem Durchmesser des Drahtes abhängt (typische Frequenzwerte: 30-300Hz).

Kohlenstoffstahl und niedrig legierter Stahl

- Drahtdurchmesser: 0,8-1,6mm
- Schweißstrom: 60-360A
- Bogenspannung: 18-32V
- Gasart: Ar/CO₂ o Ar/CO₂/O₂ (CO₂ max 20%)

Rostfreier Stahl

- Drahtdurchmesser: 0,8-1,2mm
- Schweißstrom: 50-230A
- Bogenspannung: 17-26V
- Gasart: Ar/O₂ o Ar/CO₂ (1-2%)

Aluminium und Legierungen

- Drahtdurchmesser: 0,8-1,6mm
- Schweißstrom: 40-320A
- Bogenspannung: 17-28V
- Gasart: Ar 99,9%

Typischerweise muß das Kontaktrohr im Innern der Düse 5-10mm messen, je höher die Lichtbogenspannung, desto höher dieses Maß. Die freie Drahtlänge (stick-out) beträgt im Normalfall zwischen 10 und 20mm.

Anwendung: Schweißen in "Zwangslage" auf niedrigen bis mittleren Dicken und thermisch empfindlichen Werkstoffen, besonders geeignet zum Schweißen auf leichten Legierungen (Aluminium und seine Legierungen) auch bei Dicken unter 3mm.

6.1.4 EINSTELLUNG DER SCHWEISSPARAMETER IN MIG-MAG

6.1.4.1 Schutzgas

Der Schutzgasdurchsatz muß betragen:

short arc: 8-14 l/min

spray arc und pulse arc: 12-20 l/min

je nach Schweißstromstärke und Düsendurchmesser.

6.1.4.2 Schweißstrom

Der Schweißstrom wird vom Schweißenden durch Drehen am Encoderregler (ABB. D (14)) eingestellt. Im Modus SPRAY/SHORT ARC entspricht jeder Drehung des Encoderreglers (14) die Einstellung der Drahtgeschwindigkeit (m/Minute), die auf dem Display (16) angezeigt wird; während der Schweißung schaltet das Display automatisch auf den Iststromwert um (Ampere). Wenn PULSE ARC oder PULSE ARC PULSE-ON-PULSE ausgewählt werden, entspricht jeder Drehung des Encoderreglers (14) die Einstellung der Schweißstromstärke, die auf dem Display (16) angezeigt wird. Während des Schweißvorganges schaltet das Display automatisch auf den Istwert der Stromstärke um.

In beiden Modi ist es mit der Taste (17) möglich, zur Einstellung der mm-Stärke mit Encoder (14) zu wechseln (LED (16b) aufleuchtend). Die Maschine berechnet automatisch die Stromstärke, die zum Schweißen dieser Stärke erforderlich ist. Auch in diesem Fall schaltet das Display während des Schweißvorganges auf den Istwert der Stromstärke (Ampere) um.

Man beachte, daß in allen synergetischen Programmen die einstellbaren Mindest- und Höchstwerte (m/Minute, Ampere oder Stärke in mm) werkseitig programmiert wurden und nicht vom Benutzer änderbar sind.

Orientierungswerte für den Schweißstrom mit den gängigsten Drähten sind in der Tabelle (TAB. 4) aufgeführt.

6.1.4.3 Lichtbogenspannung und Lichtbogenabschnürung (pinch-off)

In den Synergieprogrammen MIG-MAG pulse-arc und pulse-on-pulse (10d) bestimmen diese beiden Parameter die Abmessungen des Lichtbogens während der Schweißung.

Die Lichtbogenspannung gibt den Abstand des Drahtes zum Werkstück an, die Eingriffsmöglichkeiten des Bedieners beschränken sich auf eine einfache Korrektur in Höhe von -5% bis +5% des in jedem Programm vorgegebenen Spannungswertes, um bei Bedarf die tatsächliche Lichtbogenschweißung an spezifische Anforderungen anzupassen. Je höher der Wert, desto weiter ist der Draht vom Werkstück entfernt. In einem manuellen Programm "PRG 0" wird die Lichtbogenspannung definiert, indem man nach der folgenden Relation einen der Drahtgeschwindigkeit angepassten Wert vorgibt:

$U_2 = (14 + 0,05 I_2)$ wobei:

- U_2 = Lichtbogenspannung in Volt.

- I_2 = Schweißstrom in Ampere.

Bitte beachten Sie, dass der im Leerlaufbetrieb gewählte Spannungswert unter Last (beim Schweißen) einer Spannung entspricht, die 2 bis 4V darunter liegt.

Die Lichtbogenabschnürung hingegen bestimmt die Konzentration oder die Amplitude des Lichtbogens; der Einstellbereich dieses Parameters liegt zwischen -10% und +10% des standardmäßig in die Programme eingetragenen Wertes. Je höher dieser Wert, desto konzentrierter ist der Lichtbogen.

6.1.5 BETRIEB BI-LEVEL UND PULSE ON PULSE

Der Bi-Level-Betrieb: Er wird mit der Taste (ABB. D (8)) vorgegeben und kann im Modus MIG-MAG pulse arc und im Modus short arc gewählt werden. Der Schweißzyklus beginnt, wenn der Brennerknopf betätigt und losgelassen wird (wie beim 4-Takt-Betrieb), der anfängliche Arbeitspunkt der Schweißmaschine entspricht dem Hauptschweißpegel (ABB. D (LED (10a))), die Maschine zeigt den Strom und die Spannung dieses Arbeitspunktes an. Drückt man den Brennerknopf kürzer als 0,5 Sekunden, wechselt die Maschine den Arbeitspunkt vom Hauptpegel zum Sekundärpegel (ABB. D (LED (10b))) und zeigt auf dem Display den Strom und die Spannung des Sekundärpegels an. Bei jeder nachfolgenden Betätigung des Brennerknopfes wechselt die Maschine erneut von einem Pegel zum anderen, bis der Knopf länger als 0,5 Sekunden gedrückt wird, der Strom in die Abstiegsrampe geht und die Schweißung abgeschlossen wird.

Während der Schweißung kann, auch wenn die Maschine den momentanen Strom- und Spannungswert anzeigt, nur der Strom und die Lichtbogenspannung des Hauptschweißpegels geändert werden.

Die Betriebsart MIG-MAG Pulse on Pulse: Sie wird mit der Taste (ABB. D (7)) gemeinsam mit der LED von MIG-MAG Pulse arc aktiviert. Diese Betriebsart ist eine besondere Art des Bi-Level-Betriebs, weil auch in diesem Fall zwei Arbeitspunkte vorhanden sind, die nach denselben Kriterien wie beim Bi-Level einstellbar sind (ABB. D (LED (10a) und (10b))). Die Dauer der einzelnen Pegel t_1 und t_2 kann vorgegeben werden (ABB. D (LED (10c) und (10d))). Sie wird nicht manuell bestimmt, wie beim Bi-Level-Betrieb. Während der Schweißung ändert die Maschine weiterhin automatisch den Arbeitspunkt vom Hauptpegel (mit der Dauer t_1) zum Sekundärpegel (mit der Dauer t_2).

Dabei entsteht das Phänomen, dass wir eine Pulsation in der Pulsation haben, daher auch der Name. Werden die beiden Pegel und die beiden Zeitdauern korrekt eingestellt, kann eine „gewellte“ Schweißung ausgeführt werden, die der WIG-Schweißung sehr ähnlich ist.

6.2 WIG-SCHWEISSEN (DC)

Nachdem der Anschluss des Schweißkreises nach Abschnitt 5.5.2 vorgenommen worden ist, ist Folgendes erforderlich:

- Das WIG-Verfahren auf dem Bedienfeld der Schweißmaschine wählen (ABB. C (5)).
- Den Schweißstrom mit dem Encoder-Drehknopf (ABB. C (4)) auf den gewünschten Wert einstellen (der Wert kann auch während der Schweißung laufend verstellt werden). Falls erforderlich, die Stromabstiegsrampe mit der Taste (ABB. C (4a)) einschalten (kurzzeitige Anzeige auf dem Display (ABB. C (3))).

6.2.1 LIFT-Zündung

Die Elektrodenspitze mit leichtem Druck auf das Werkstück legen. Den Brennerknopf ganz durchdrücken und die Elektrode mit einigen Augenblicken Verzögerung 2-3 mm anheben, um den Lichtbogen zu zünden. Die Schweißmaschine gibt anfänglich einen Strom I_{BASE} ab, nach einigen Augenblicken wird der eingestellte Schweißstrom bereitgestellt. Am Schluss des Zyklus wird der Strom mit der vorgegebenen Abstiegsrampe auf null zurückgeführt.

In der Tabelle (TAB. 5) sind einige Orientierungsdaten für das Schweißen auf Edelstahl oder anderen Legierungen zusammengefasst.

6.3 SCHWEISSEN MIT UMHÜLLTER ELEKTRODE „MMA“

Nachdem die Anschlüsse des Schweißkreises nach Abschnitt 5.5.3 vorgenommen worden sind, muss das Verfahren MMA mit dem entsprechenden Knopf (ABB. C (5)) gewählt werden:

Den Schweißstrom mit dem Encoder-Drehknopf (ABB. C (4)) auf den gewünschten Wert einstellen. Ein eventueller dynamischer Überstrom "ARC FORCE" zwischen 0 und 100% kann mit dem Encoder-Drehknopf (ABB. C (4)) verändert werden, wobei der Wert vorübergehend auf dem Display angezeigt wird (ABB. C (3)).

In der Tabelle (TAB. 6) sind einige Orientierungsdaten für den Strom in Abhängigkeit vom Elektrodendurchmesser zusammengefasst.

6.4 SCHWEISSGÜTE

Die Qualität der Schweißnaht einschließlich der Bildung von Spritzern hängt hauptsächlich von der richtigen Abstimmung der Schweißparameter wie etwa Strom (Drahtgeschwindigkeit), Drahtdurchmesser und Lichtbogenspannung ab.

Um die übermäßige Bildung von Spritzern und Nahtfehler zu vermeiden, ist auch die Position des Brenners anzupassen, wie in der Abbildung M gezeigt.

Für eine einwandfreie Beschaffenheit der Naht ist zudem die Schweißgeschwindigkeit zu berücksichtigen (Vorschubgeschwindigkeit entlang der Schweißfuge), die entscheidend für den Einbrand und die Nahtform ist.

Die häufigsten Schweißfehler sind tabellarisch zusammengefasst (TAB. 7).

7. WARTUNG



VORSICHT! VOR BEGINN DER WARTUNGSARBEITEN IST SICHERZUSTELLEN, DASS DIE SCHWEISSMASCHINE AUSGESCHALTET UND VOM VERSORGNUNGSNETZ GETRENNT IST.

7.1 PLANMÄSSIGE WARTUNG
 DIE PLANMÄSSIGEN WARTUNGSTÄTIGKEITEN KÖNNEN VOM SCHWEISSER ÜBERNOMMEN WERDEN.

7.1.1 Brenner

- Der Brenner und sein Kabel sollten möglichst nicht auf heiße Teile gelegt werden, weil das Isoliermaterial schmelzen würde und der Brenner bald betriebsunfähig wäre.
- Es ist regelmäßig zu prüfen, ob die Leitungen und Gasanschlüsse dicht sind.

- Bei jedem Wechsel der Drahtspule ist die Drahtführungsseele mit trockener Druckluft zu durchblasen (max 5bar) und auf ihren Zustand hin zu überprüfen.
- Kontrollieren Sie mindestens einmal täglich folgende Endstücke des Brenners auf ihren Verschleißzustand und daraufhin, ob sie richtig montiert sind: Düse, Kontaktrohr, Gasdiffusor.

7.1.2 Drahtzuführung

- Prüfen Sie die Drahtvorschubrollen häufiger auf ihren Verschleißzustand. Metallstaub, der sich im Schleppbereich angesammelt hat, ist regelmäßig zu entfernen (Roller und Drahtführung am Ein- und Austritt).

7.2. AUSSERPLANMÄSSIGE WARTUNG

AUSSERPLANMÄSSIGE WARTUNGEN DÜRFEN NUR VON FACHPERSONAL AUS DEM BEREICH ELEKTROMECHANIK DURCHGEFÜHRT WERDEN.



VORSICHT! BEVOR DIE TAFELN DER SCHWEISSMASCHINE ENTFERNT WERDEN, UM AUF IHR INNERES ZUZUGREIFEN, IST SICHERZUSTELLEN, DASS SIE ABGESCHALTET UND VOM VERSORGNUNGSNETZ GETRENNT IST.

Werden Kontrollen durchgeführt, während das Innere der Schweißmaschine unter Spannung steht, besteht die Gefahr eines schweren Stromschlages bei direktem Kontakt mit spannungsführenden Teilen oder von Verletzungen beim direkten Kontakt mit Bewegungselementen.

- In regelmäßigen Zeitabständen, die von den Einsatzbedingungen und dem Staubgehalt in der Umgebung abhängen, muss das Innere der Schweißmaschine inspiziert werden. Staubablagerungen auf elektronischen Platinen sind mit einer sehr weichen Bürste und geeigneten Lösemitteln zu entfernen.
- Wenn Gelegenheit besteht, prüfen Sie, ob die elektrischen Anschlüsse festsitzen und ob die Kabelisolierungen unversehrt sind.
- Nach Beendigung dieser Arbeiten werden die Tafeln der Schweißmaschine wieder angebracht und die Feststellschrauben wieder vollständig angezogen.
- Vermeiden Sie unter allen Umständen, bei geöffneter Schweißmaschine zu arbeiten.

8. STÖRUNGEN, URSACHEN UND ABHILFEMASSNAHMEN (TAB. 8)



ACHTUNG! BEI EINIGEN KONTROLLEN BESTEHT DIE GEFAHR, MIT SPANNUNGSFÜHRENDEN ODER SICH BEWEGENDEN TEILEN IN BERÜHRUNG ZU GELANGEN.

BEI NICHT ZUFRIEDENSTELLENDE ERGEBNISSEN SOLLTEN VOR BEGINN SYSTEMATISCHER NACHFORSCHUNGEN ODER VOR EINSCHALTUNG DES KUNDENDIENSTES DIE FOLGENDEN PUNKTE ABGEKLÄRT WERDEN:

- Ist der per Encoder eingestellte Wert des Schweißstroms sachgerecht?
- Bestehen Alarme wegen Auslösung des Thermoschutzes gegen Überspannung, Unterspannung oder Kurzschluss?
- Überzeugen Sie sich, dass Sie die korrekte Einschaltdauer beachtet haben. Bei Auslösung der Thermosicherung warten, bis die Schweißmaschine auf natürlichem Wege abgekühlt ist, dann den Ventilator auf seine Funktionsfähigkeit überprüfen.
- Die Leitungsspannung überprüfen: Wenn der Wert zu hoch oder zu niedrig ist, gibt die Schweißmaschine eine Störungsmeldung aus (siehe Abschnitt 4.2).
- Prüfen Sie den Ausgang der Schweißmaschine auf Kurzschluss: Wird tatsächlich ein solcher festgestellt, muss die Störung beseitigt werden.
- Sind die Anschlüsse des Schweißstromkreises einwandfrei vorgenommen worden? Insbesondere die Zange des Massekabels muss ohne zwischenliegendes Isoliermaterial (z. B. Lack) tatsächlich mit dem Werkstück verbunden sein.
- Wird mit dem richtigen Schutzgas und mit Schutzgas in der richtigen Menge gearbeitet?

Vor Zugriffen auf die Drahtzufuhreinrichtung oder auf das Innere der Schweißmaschine muss das Kapitel 7 "WARTUNG" nochmals durchgelesen werden.



1. SEGURIDAD GENERAL PARA LA SOLDADURA POR ARCO	pág. 33	5.5.1.3 Conexión del cable de retorno de la corriente de soldadura	pág. 37
2. INTRODUCCIÓN Y DESCRIPCIÓN GENERAL	34	5.5.2 SOLDADURA TIG	37
2.1 INTRODUCCIÓN	34	5.5.2.1 Conexión a la bombona de gas	37
2.2 SOLDABILIDAD DE LOS METALES	34	5.5.2.2 Conexión del cable de retorno de la corriente de soldadura	37
2.3 ACCESORIOS DE SERIE	34	5.5.2.3 Conexión del soplete	37
2.4 ACCESORIOS BAJO SOLICITUD	34	5.5.3 SOLDADURA CON ELECTRODO REVESTIDO MMA	37
3. DATOS TÉCNICOS	34	5.5.3.1 Conexión de la pinza portaelectrodo	37
3.1 CHAPA DE DATOS	34	5.5.3.2 Conexión del cable de retorno de la corriente de soldadura	37
3.2 OTROS DATOS TÉCNICOS	34	5.5.4 RECOMENDACIONES	37
4. DESCRIPCIÓN DE LA SOLDADORA	34	5.6 CARGA DE LA BOBINA DE HILO SOLDADURA	37
4.1 DISPOSITIVOS DE CONTROL, REGULACIÓN Y CONEXIÓN	34	5.7 SUSTITUCIÓN DEL LA VAINA DE LA GUÍA DEL HILO EN EL SOPLETE	38
4.1.1 Soldadora	34	5.7.1 Vaina en espiral para hilos de acero	38
4.1.2 Alimentador de hilo	35	5.7.2 Vaina en material sintético para hilos de aluminio	38
4.2 PANEL DE CONTROL DE LA SOLDADORA	35	6. SOLDADURA: DESCRIPCIÓN DEL PROCEDIMIENTO	38
4.2.1 PANEL DE CONTROL DEL ALIMENTADOR DE HILO	35	6.1 SOLDADURA MIG-MAG	38
4.3 RECUPERACIÓN Y MEMORIZACIÓN DE LOS PROGRAMAS	36	6.1.1 MODALIDAD DE TRANSFERENCIA SHORT ARC (ARCO CORTO)	38
4.3.1 RECUPERACIÓN DE LOS PROGRAMAS	36	6.1.2 MODALIDAD DE TRANSFERENCIA SPRAY ARC (ARCO DE PULVERIZACIÓN)	38
PREMEMORIZADOS POR EL FABRICANTE	36	6.1.3 MODALIDAD DE TRANSFERENCIA PULSE ARC (ARCO PULSADO)	38
4.3.1.1 Programas MIG-MAG SINÉRGICOS	36	6.1.4 REGULACIÓN DE LOS PARÁMETROS DE SOLDADURA EN MIG-MAG	38
4.3.1.2 Funcionamiento EN MODALIDAD MANUAL ("PRG 0")	36	6.1.4.1 Gas de protección	38
4.3.2 MEMORIZACIÓN Y RECUPERACIÓN DE PROGRAMAS PERSONALIZADOS EN MIG-MAG	36	6.1.4.2 Corriente de soldadura	38
4.3.2.2 Capacidad de memorización de programas personalizados en MIG-MAG	36	6.1.4.3 Tensión de arco y estrangulamiento de arco (pinch-off)	38
4.3.2.3 Procedimiento de memorización (SAVE)	36	6.1.5 FUNCIONAMIENTO BI-LEVEL Y PULSE ON PULSE	38
4.3.2.4 Procedimiento de recuperación de un programa personalizado (RECALL)	36	6.2 SOLDADURA TIG (CC)	39
5. INSTALACIÓN	37	6.2.1 Cebado LIFT	39
5.1 PREPARACIÓN	37	6.3 SOLDADURA CON ELECTRODO REVESTIDO MMA	39
5.2 MODALIDAD DE ELEVACIÓN DE LA SOLDADORA	37	6.4 CALIDAD DE LA SOLDADURA	39
5.3 UBICACIÓN DE LA SOLDADORA	37	7. MANTENIMIENTO	39
5.4 CONEXIÓN A LA RED	37	7.1 MANTENIMIENTO ORDINARIO	39
5.4.1 Advertencias	37	7.1.1 Soplete	39
5.4.2 Enchufe y toma	37	7.1.2 Alimentador de hilo	39
5.5 CONEXIONES DEL CIRCUITO DE SOLDADURA	37	7.2 MANTENIMIENTO EXTRAORDINARIO	39
5.5.1 SOLDADURA DE HILO MIG-MAG	37	8. ANOMALÍAS, CAUSAS Y SOLUCIONES	39
5.5.1.1 Conexión de la bombona de gas	37		
5.5.1.2 Conexión del soplete	37		

SOLDADORAS DE HILO CONTINUO PARA LA SOLDADURA POR ARCO MIG-MAG Y FLUX, TIG, MMA PREVISTAS PARA USO PROFESIONAL Y INDUSTRIAL.
Nota: En el texto que sigue se empleará el término "soldadora".

1. SEGURIDAD GENERAL PARA LA SOLDADURA POR ARCO

El operador debe tener un conocimiento suficiente sobre el uso seguro del aparato y debe estar informado sobre los riesgos relacionados con los procedimientos de soldadura por arco, las relativas medidas de protección y los procedimientos de emergencia.

(Vea como referencia también la "ESPECIFICACIÓN TÉCNICA IEC o CLC/TS 62081": INSTALACIÓN Y USO DE LOS APARATOS PARA SOLDADURA POR ARCO).



- Evitar los contactos directos con el circuito de soldadura; la tensión sin carga suministrada por la soldadora puede ser peligrosa en algunas circunstancias.
- La conexión de los cables de soldadura, las operaciones de comprobación y de reparación deben ser efectuadas con la soldadora apagada y desenchufada de la red de alimentación.
- Apagar la soldadora y desconectarla de la red de alimentación antes de sustituir los elementos desgastados del soplete.
- Hacer la instalación eléctrica respetando las normas y leyes de prevención de accidentes previstas.
- La soldadora debe conectarse exclusivamente a un sistema de alimentación con conductor de neutro conectado a tierra.
- Asegurarse de que la toma de corriente esté correctamente conectada a la tierra de protección.
- No utilizar la soldadora en ambientes húmedos o mojados o bajo la lluvia.
- No utilizar cables con aislamiento deteriorado o conexiones mal realizadas.
- En presencia de una unidad de enfriamiento de líquido las operaciones de llenado deben efectuarse con la soldadora apagada y desconectada de la red de alimentación.



- No soldar sobre contenedores, recipientes o tuberías que contengan o hayan contenido productos inflamables líquidos o gaseosos.
- Evitar trabajar sobre materiales limpiados con disolventes clorurados o en las cercanías de dichos disolventes.
- No soldar en recipientes a presión.
- Alejar del área de trabajo todas las sustancias inflamables (por ejemplo, madera, papel, trapos, etc.).
- Asegurarse de que hay un recambio de aire adecuado o de que existen medios aptos para eliminar los humos de soldadura en la cercanía del arco; es necesario adoptar un enfoque sistemático para la valoración de los límites de exposición a los humos de soldadura en función de su composición, concentración y duración de la exposición.
- Mantener la bombona protegida de fuentes de calor, incluso de los rayos solares (si se utiliza).



- Adoptar un aislamiento eléctrico adecuado respecto al electrodo, la pieza en elaboración y posibles partes metálicas puesta a tierra colocadas en las cercanías (accesibles). Esto normalmente se consigue usando los guantes, calzado, cascos e indumentaria previstos para este objetivo y mediante el uso de plataformas o tapetes aislantes.
- Proteger siempre los ojos con los vidrios adecuados inactivos montados

sobre máscara o gafas.

Usar ropa ignífuga de protección evitando exponer la piel a los rayos ultravioletas e infrarrojos producidos por el arco; la protección debe extenderse a otras personas que estén cerca del arco por medio de pantallas o cortinas no reflectantes.

- Ruido: Si a causa de operaciones de soldadura especialmente intensivas se produce un nivel de exposición cotidiana personal (LEPD) igual o mayor que 85dB(A), es obligatorio el uso de medios de protección individual adecuados.



- El paso de la corriente de soldadura hace que se produzcan campos electromagnéticos (EMF) localizados alrededor del circuito de soldadura.

Los campos electromagnéticos pueden interferir con algunos aparatos médicos (por ejemplo, marcapasos, respiradores, prótesis metálicas, etc).

Los portadores de estos aparatos deben adoptar las medidas de protección adecuadas. Por ejemplo, prohibir el acceso al área de utilización de la soldadora. Esta soldadora satisface los requisitos del estándar técnico de producto para su uso exclusivo en ambientes industriales y con objetivos profesionales. No se asegura el cumplimiento de los límites de base relativos a la exposición humana a los campos electromagnéticos en ambiente doméstico.

El operador debe adoptar los siguientes procedimientos para reducir la exposición a los campos electromagnéticos:

- Fijar juntos lo más cerca posible los dos cables de soldadura.
- Mantener la cabeza y el tronco del cuerpo lo más lejos posible del circuito de soldadura.
- No enrollar nunca los cables de soldadura alrededor del cuerpo.
- No soldar con el cuerpo en medio del circuito de soldadura. Mantener los dos cables en la misma parte del cuerpo.
- Conectar el cable de retorno de la corriente de soldadura a la pieza que se debe soldar lo más cerca posible a la junta en ejecución.
- No soldar cerca, sentados o apoyados en la soldadora (distancia mínima: 50cm).
- No dejar objetos ferromagnéticos cerca del circuito de soldadura.
- Distancia mínima d= 20cm (Fig. N).



- Aparato de clase A:

Esta soldadora satisface los requisitos del estándar técnico de producto para su uso exclusivo en ambiente industrial y con objetivos profesionales. No se asegura el cumplimiento de la compatibilidad electromagnética en los edificios domésticos y en los directamente conectados a una red de alimentación de baja tensión que alimenta los edificios para el uso doméstico.



PRECAUCIONES SUPLEMENTARIAS

- LAS OPERACIONES DE SOLDADURA:

- En ambiente con mayor riesgo de descarga eléctrica
- En espacios cerrados
- En presencia de materiales inflamables o explosivos

Estas situaciones DEBEN ser valoradas a priori por un "Responsable experto" y efectuarse siempre con la presencia de otras personas preparadas para efectuar las necesarias intervenciones en caso de emergencia. DEBEN adoptarse los medios técnicos de protección descritos en 5.10; A.7; A.9 de la "ESPECIFICACIÓN TÉCNICA IEC o CLC/TS 62081".

- DEBE prohibirse la soldadura mientras la soldadora o el alimentador de hilo es sostenido por el operador (Ej. por medio de correas).
 - DEBE prohibirse la soldadura mientras el operador esté elevado del suelo, excepto si se usan plataformas de seguridad.
 - TENSIÓN ENTRE PORTAELECTRODOS O SOPLETES: trabajando con varias soldadoras en una sola pieza o varias piezas conectadas eléctricamente se puede generar una suma peligrosa de tensiones en vacío entre dos portaelectrodos o sopletes diferentes, con un valor que puede alcanzar el doble del límite admisible.
- Es necesario que un coordinador experto efectúe la medición instrumental para determinar si existe un riesgo y se puedan adoptar medidas de protección adecuadas como se indica en el 5.9 de la "ESPECIFICACIÓN TÉCNICA IEC o CLC/TS 62081".



RIESGOS RESTANTES

- VUELCO: colocar la soldadora en una superficie horizontal con una capacidad adecuada para la masa; en caso contrario, (por ejemplo, pavimentos inclinados o no igualados) existe el peligro de vuelco.
- Se prohíbe la elevación del conjunto del carro con soldadora, alimentador de hilo y grupo de enfriamiento (cuando está presente).
- La única modalidad de elevación admitida es la prevista en la sección "INSTALACIÓN" de este manual.
- USO IMPROPIO: es peligrosa la utilización de la soldadora para cualquier elaboración diferente de la prevista (Ej. descongelación de tuberías de la red hídrica).
- DESPLAZAMIENTO DE LA SOLDADURA Y CARRO RELATIVO: Sujetar siempre la bombona de gas con medios adecuados para evitar caídas accidentales.



Las protecciones y las partes móviles del envoltorio de la soldadora y del alimentador de hilo deben estar en la posición correcta antes de conectar la soldadora a la red de alimentación.



¡ATENCIÓN! Cualquier intervención manual en partes en movimiento del alimentador de hilo, por ejemplo:

- Sustitución rodillos y/o guía-hilo
- Introducción del hilo en los rodillos
- Carga de la bobina del hilo
- Limpieza de los rodillos, de los engranajes y de la zona situada debajo de éstos
- Lubricación de los engranajes

DEBE EFECTUARSE CON LA SOLDADORA APAGADA Y DESCONECTADA DE LA RED DE ALIMENTACIÓN.

2. INTRODUCCIÓN Y DESCRIPCIÓN GENERAL

2.1 INTRODUCCIÓN

Esta soldadora se compone de una fuente de corriente y de un alimentador de hilo integrado.

La fuente de corriente es un rectificador con alimentación trifásica multiprocedimiento (MIG-MAG SINÉRGICO continuo y pulsador, TIG y MMA) con regulación electrónica (switch-mode) controlada con microprocesador, con puente entero en lado primario. El alimentador de hilo está provisto de un grupo de arrastre del hilo con 4 rodillos motorizados con regulación independiente de la presión de arrastre; el panel de control digital está integrado con la tarjeta de regulación con microprocesador y en él se han agrupado tres funciones:

a) FIJACIÓN Y REGULACIÓN DE LOS PARÁMETROS

Con esta interfaz se puede efectuar la fijación y la regulación de los parámetros operativos, la selección de programas memorizados, la visualización en display de las condiciones de estado y del valor de los parámetros.

b) RECUPERACIÓN DE LOS PROGRAMAS SINÉRGICOS PREMEMORIZADOS PARA SOLDADURA MIG-MAG

Estos programas son predefinidos y memorizados por el fabricante (por lo tanto no se pueden modificar); recuperando uno de estos programas, el usuario puede seleccionar un punto de trabajo determinado (que corresponde a una serie de parámetros diferentes independientes de soldadura) regulando un solo tamaño. Este es el concepto de SINERGIA, la cual permite obtener con extrema facilidad una regulación óptima de la soldadura en función de cada condición operativa específica.

c) MEMORIZACIÓN / RECUPERACIÓN DE PROGRAMAS PERSONALIZADOS

Esta función está disponible tanto trabajando en el ámbito de un programa sinérgico como en modalidad manual (es este caso la fijación de todos los parámetros de soldadura es arbitraria). Esta operatividad permite al usuario memorizar y a continuación recuperar una soldadura específica.

2.2 SOLDABILIDAD DE LOS METALES

MIG-MAG La soldadura está indicada para la soldadura MIG del aluminio y sus aleaciones, la cobsoldadura MIG efectuada en chapas galvanizadas y la soldadura MAG de los aceros al carbono, bajo aleados y aceros inoxidables. La soldadura MIG del aluminio y de sus aleaciones debe efectuarse utilizando hilos macizos con una composición compatible con el material a soldar y gas de protección AR puro (99,9%). La cobsoldadura MIG se puede efectuar en chapas galvanizadas con hilos macizos de aleación de cobre (por Ej. cobre-silicio o cobre-aluminio) con gas de protección AR puro (99,9%).

La soldadura MAG de los aceros al carbono y bajo aleados debe efectuarse utilizando hilos macizos de composición compatible con el material que se debe soldar, gas de protección CO₂ mezclas Ar/CO₂ o Ar/CO₂-O₂ (Argón normalmente > 80%).

Para la soldadura de los aceros inoxidable se utilizan normalmente mezclas de gas Ar/O₂ o Ar/CO₂ (Ar normalmente > 98%).

TIG La soldadora está indicada para la soldadura TIG en corriente continua (CC) con cebado del arco por contacto (modalidad LIFT ARC), adecuada para el empleo con todos los aceros (al carbono, bajo-aleados, y alto-aleados) y de los metales pesados (cobre, níquel, titanio y sus aleaciones) con gas de protección Ar puro (99,9%) o, para empleos especiales, con mezclas de argón/helio.

MMA La soldadora está indicada para la soldadura con electrodo MMA en corriente continua (CC) con todos los tipos de electrodos revestidos.

2.3 ACCESORIOS DE SERIE

- Adaptador bombona ARGÓN.
- Cable de retorno con pinza de masa.
- Reductor de presión 2 manómetros.
- Kit cables de conexión 1,5m.
- Grupo de enfriamiento por agua G.R.A. (sólo para versión R.A.).
- Soplete MIG (enfriada por agua en la versión R.A.).
- Alimentador de hilo.
- Kit cubre-bobina.
- Carro

2.4 ACCESORIOS BAJO SOLICITUD

- Mando a distancia manual 1 potenciómetro (solo TIG y MMA).
- Mando a distancia manual de 2 potenciómetros.
- Mando a distancia manual de pedal (solo TIG y MMA).
- Grupo de enfriamiento por agua G.R.A. (accesorio de serie solo para versión R.A.)
- Kit cables de conexión R.A. 4m, 10m, 30m.
- Kit cables de conexión 4 o 10m.
- Kit ruedas de alimentador de hilo.
- Kit de soldadura de aluminio.
- Kit de soldadura de hilo tubular.
- Kit de soldadura MMA 600A.
- Soplete MIG 5m 500A.
- Soplete MIG 3m 500A R.A. (accesorio de serie solo para versión R.A.)
- Soplete MIG 5m 500A R.A.
- Soplete TIG 4 o 8m, 220A.
- Soplete TIG 4 o 8m, 350A R.A.
- Soplete MIG/TIG UP/DOWN con/sin potenciómetro.
- Soplete PUSH PULL.
- Soplete con serial 485.
- Kit doble bombona.

3. DATOS TÉCNICOS

3.1 CHAPA DE DATOS (FIG. A)

Los principales datos relativos al empleo y a las prestaciones de la soldadora se resumen en la chapa de características con el siguiente significado:

- Grado de protección del envoltorio.
- Símbolo de la línea de alimentación:
 - : tensión alterna monofásica;
 - : tensión alterna trifásica.
- Símbolo **S**: indica que pueden efectuarse operaciones de soldadura en un ambiente con riesgo aumentado de descarga eléctrica (ejemplo, cerca de grandes masas metálicas).
- Símbolo del procedimiento de soldadura previsto.
- Símbolo de la estructura interna de la soldadora.
- Norma EUROPEA de referencia para la seguridad y la fabricación de las máquinas para soldadura por arco.
- Número de matrícula para la identificación de la soldadora (indispensable para la asistencia técnica, solicitud de recambio, búsqueda del origen del producto).
- Prestaciones del circuito de soldadura:
 - **U**: tensión máxima en vacío (circuito de soldadura abierto).
 - **I_n/U_n**: Corriente y tensión correspondiente normalizada que pueden ser distribuidas por la soldadora durante la soldadura.
 - **X**: Relación de intermitencia: indica el tiempo durante el cual la soldadora puede distribuir la corriente correspondiente (misma columna). Se expresa en % sobre la base de un ciclo de 10 minutos (por ejemplo 60% = 6 minutos de trabajo, 4 minutos parada; y así sucesivamente).

En el caso que los factores de utilización sean superados (de chapa, referidos a 40°C ambiente) se producirá la intervención de la protección térmica (la soldadora permanece en stand-by hasta que su temperatura entra dentro de los límites admitidos).

 - **AV-AV**: Indica la gama de regulación de la corriente de soldadura (mínimo - máximo) a la correspondiente tensión de arco.
- Datos de las características de la línea de alimentación:
 - **U_n**: Tensión alterna y frecuencia de alimentación de la soldadora /límites admitidos ±10%).
 - **I_{1max}**: Corriente máxima absorbida por la línea.
 - **I_{1eff}**: Corriente efectiva de alimentación.
- : Valor de los fusibles de accionamiento retardado a preparar para la protección de la línea.
- Símbolos referidos a normas de seguridad cuyo significado se indica en el capítulo 1 "Seguridad general para la soldadura por arco".

Nota: El ejemplo de chapa incluido es una indicación del significado de los símbolos y de las cifras; los valores exactos de los datos técnicos de la soldadora en su posesión deben controlarse directamente en la chapa de la misma soldadora.

3.2 OTROS DATOS TÉCNICOS:

- SOLDADORA: vea tabla (TAB.1)
- SOPLETE: vea tabla (TAB.2A)
- ALIMENTADOR DE HILO: vea tabla (TAB.2B)

4. DESCRIPCIÓN DE LA SOLDADURA

4.1 DISPOSITIVOS DE CONTROL, REGULACIÓN Y CONEXIÓN

4.1.1 Soldadora (FIG. B1)

en el lado anterior:

- Panel de control (vea descripción).
- Toma rápida negativa (-) para cable de corriente de soldadura (cable de masa para MIG y MMA, cable soplete para TIG).
- Racor de gas para soplete TIG.
- Conector 3p para cable de control SOPLETE TIG.
- Conector de 14p para conexión del mando a distancia (bajo solicitud).
- Toma rápida positiva (+) para cable de masa de soldadura TIG.

en el lado posterior:

- Interruptor general ON/OFF.
- Conexión del tubo de gas (bombona) para soldadura TIG.
- Toma rápida positiva (+) para cable de corriente de soldadura hacia el alimentador de hilo.
- Conector 14p para cable de mando del alimentador de hilo.
- Cable de alimentación con sujeta-cable.
- Conector 5p para grupo de enfriamiento por agua.
- Fusible.
- Toma USB.

4.1.2 Alimentador de hilo (FIG. B2)

en el lado anterior:

- 1- Panel de control (vea descripción).
- 2- Conector 14 p para la conexión del mando a distancia.
- 3- Racores rápidos para tuberías de agua del soplete MIG.
- 4- Conexión centralizada para soplete MIG (Euro).

en el lado posterior:

- 5- Conector 14 p para cable de mando de conexión con la soldadora.
- 6- Toma rápida positiva (+) para cable de corriente de soldadura de conexión con la soldadora.
- 7- Conexión del tubo de gas (bombona) para soldadura MIG.
- 8- Racores rápidos para la conexión de los tubos de impulsión y retorno del agua de enfriamiento.
- 9- Fusible.

4.2 PANEL DE CONTROL DE LA SOLDADORA (FIG. C)

El panel de control está habilitado (esto es, los mandos y las señalizaciones están activos) solo si la soldadora no está conectada al alimentador de hilo, o se ha fijado el proceso MMA o TIG. Si la soldadora está conectada al alimentador de hilo, o la función fijada es MIG, este último asume automáticamente el control completo y en la pantalla (3) de la soldadora se mostrará el mensaje "feed".

- 1- **LED de señalación Alarma** (el output de la soldadora está bloqueado). En la pantalla (3) aparece un mensaje de alarma. El restablecimiento de la soldadora es automático cuando finaliza la causa de la alarma.
- 2- **LED presencia de tensión en salida** (output activo).
- 3- **Pantalla alfanumérica de 3 dígitos** Indica:
 - La corriente de soldadura en amperios. El valor indicado es el fijado, con la soldadora en vacío, mientras que real es el medido durante el funcionamiento.
 - Un mensaje de alarma con el siguiente código:
 - "AL1": intervención de la protección térmica del circuito primario.
 - "AL2": intervención de la protección térmica del circuito secundario.
 - "AL3": intervención de la protección por subida de tensión de la línea de alimentación.
 - "AL4": intervención de la protección por bajada de tensión de la línea de alimentación.
 - "AL5": modelo con GRA: intervención de la protección por presión insuficiente del circuito de enfriamiento por agua del soplete. Restablecimiento no automático. modelo sin GRA: falta de conexión del conector de polarización en la máquina (FIG. E).
 - "AL9": intervención de la protección de los componentes magnéticos.
 - "AL10": avería de la línea serial: serial desconectada.
 - "AL11": intervención de la protección por falta de fase de la línea de alimentación.
 - "AL12": avería de la línea serial: error en los datos.
 - "AL13": depósito excesivo de polvo dentro de la soldadora, restablecimiento con:
 - limpieza interna de la máquina;
 - tecla de selección de parámetros del panel de control.

Cuando se apaga la soldadora puede producirse, durante unos segundos, la señalación "AL11" y "OFF".

3a, 3b, 3c- **LED de indicación de la unidad de medida en curso (amperios, segundos, porcentaje).**

4- Asa de mando del codificador.

Permite la regulación de la corriente de soldadura (4a).

 : Corriente de soldadura en modalidad TIG/MMA.

 : En modalidad TIG permite efectuar la reducción gradual de la corriente al soltar el pulsador del soplete (regulación 0-3 segundos) y LED (3b) iluminado.

 : En modalidad TIG, asume el significado de "Post-gas", permitiendo adecuar el tiempo del flujo de gas de protección a partir del paro de la soldadura (regulación 0,1-10 segundos y LED (3c) iluminado).

 : Se pone en activo exclusivamente si está seleccionada la modalidad "SPOT" con la tecla (7). Permite la ejecución de soldadura por puntos en modalidad TIG con control de la duración de la soldadura (regulación 0,1-10 segundos y LED (3b) iluminado).

 : En funcionamiento con electrodo MMA, el parámetro asume el significado de "Arc force" permitiendo la fijación de la subida de corriente dinámica (regulación 0-100% y LED (3c) iluminado).

5- Tecla de selección del procedimiento de soldadura.

Pulsando la tecla se ilumina el led en correspondencia con la modalidad de soldadura que se quiere adoptar:

MMA  : electrodo revestido "MMA".

TIG  : TIG-DC con cebado del arco por contacto (LIFT-ARC).

MIG  : MIG.

6- Tecla de inserción del mando a distancia.

Con LED  iluminado, la regulación puede efectuarse exclusivamente con el mando a distancia y más precisamente:

a) **Comando de un potenciómetro:** permite la regulación de la corriente de soldadura en modalidad TIG/MMA.

b) **Comando de dos potenciómetros:** permite la regulación de la corriente de soldadura TIG/MMA y la regulación de la SLOPE DOWN en TIG o ARC FORCE en MMA (selección LED parámetro automática).

c) **Comando de pedal:** permite la regulación de la corriente de soldadura en modalidad TIG/MMA.

NOTA: La selección "A DISTANCIA" (REMOTE) sólo es posible si un mando a distancia está efectivamente conectado a su conector.

7- Tecla de selección de la modalidad de control del pulsador soplete TIG.

Pulsando la tecla se ilumina el LED en correspondencia del:

2t  : funcionamiento a 2 tiempos, ON-OFF con pulsador apretado.

4t  : funcionamiento a 4 tiempos, ON-OFF con pulsador soltado.

SPOT  : funcionamiento en soldadura por puntos TIG (SPOT)

4.2.1 PANEL DE CONTROL DEL ALIMENTADOR DE HILO (FIG. D)

- 1- **LED de señalación ALARMA** (el output de la máquina está bloqueado) El restablecimiento es automático cuando finaliza la causa de la alarma. Mensajes de alarma exclusivos indicados en las pantallas (15) y (16):
 - "AL7": intervención de la protección por sobrecorriente en soldadura MIG-MAG.
 - "AL8": avería de la línea serial: corto en soplete.
 Para los restantes véase "PANEL DE CONTROL DE LA SOLDADORA" (par. 4.2).
- 2- LED de señalación de PRESENCIA TENSIÓN EN SOPLETE O EN ELECTRODO.
- 3- **LED de señalación de PROGRAMACIÓN DE LA SOLDADORA.**
- 4- **Tecla de recuperación (RECALL) de los programas de soldadura personalizados (véase par. 4.3.2.4).**
- 5- **Tecla de memorización (SAVE) de los programas de soldadura personalizados (véase par. 4.3.2.3).**
- 6- **Tecla de selección del programa de soldadura y pantalla de 2 dígitos.** Pulsando continuamente la tecla, la pantalla muestra los números comprendidos entre "0" y "36". A cada número entre "1" y "36" se ha asociado un programa de soldadura sinérgico (véase TAB. 3) mientras que al número "0" se ha asociado la función en manual de la soldadora, en la que el operador puede fijar todos los parámetros (solo en MIG-MAG SHORT y SPRAY ARC).
- 7- **Tecla de selección del procedimiento de soldadura.** Pulsando la tecla se ilumina el LED en correspondencia de la modalidad de soldadura que se quiere adoptar:
 - MIG  : MIG-MAG con modalidad "SHORT/SPRAY ARC".

PULSE  : MIG-MAG con modalidad "PULSE ARC".

POP  : MIG-MAG con modalidad "PULSE ON PULSE".

8- Tecla de selección de la modalidad de control del pulsador soplete MIG-MAG.

Pulsando la tecla se ilumina el LED en correspondencia del:

2t  : funcionamiento a 2 tiempos, ON-OFF con pulsador apretado.

4t  : funcionamiento a 4 tiempos, ON-OFF con pulsador soltado.

BILEVEL  : funcionamiento bi-level para MIG-MAG, TIG

SPOT  : funcionamiento en soldadura por puntos MIG-MAG (SPOT).

9- Tecla de inserción del mando a distancia.

Con LED  iluminado, la regulación puede efectuarse exclusivamente con el mando a distancia y más precisamente:

- **comando de dos potenciómetros:** sustituye la función del mando codificador (14) y (13).

NOTA: La selección "A DISTANCIA" (REMOTE) sólo es posible si un mando a distancia está efectivamente conectado a su conector.

10- Tecla de selección de los parámetros de soldadura.

Pulsando varias veces la tecla, se ilumina uno de los LEDs de (10a) a (10h) a los que se ha asociado un parámetro específico. La fijación del valor de cada parámetro activado se puede efectuar con el mando (13) y se indica en la pantalla (15). Durante estos ajustes el mando (14) regula el valor del nivel principal de soldadura indicado en la pantalla (16), sea éste corriente o velocidad del hilo (véase descripción del punto (14), excepto para el (10b)).

Sólo con el led (10b) encendido el mando (14) permite regular el valor del nivel secundario (véase descripción del led (10b)).

Nota: los parámetros que el operador no puede modificar, dependiendo de si se está trabajando con un programa sinérgico o en modalidad manual "PRG 0" se excluyen automáticamente de la selección; el LED correspondiente no se ilumina.

10a- 

MIG **PULSE** **POP**

Este parámetro se muestra automáticamente durante las operaciones de soldadura MIG-MAG, indicando la tensión de arco real (led (15A) iluminado).

Ajustes:

MIG **Short arc**

Durante la fijación de un programa sinérgico MIG-MAG Short arc permite regular la corrección que se quiere aportar a la longitud de arco calculada en sinergia (campo -5% a +5%) (led (15c) iluminado).

En la misma condición, fijando la función bi-level, el parámetro asume el significado de corrección de la longitud de arco del nivel principal de soldadura, calculada siempre en sinergia (campo de -5% a +5%) (led (15c) iluminado).

MIG **Short arc "PRG 0"**

Siempre en funcionamiento MIG-MAG Short arc, programa manual "PRG 0" permite fijar la tensión de arco efectiva (campo 10-40) (led (15a) iluminado).

En la misma condición, fijando la función bi-level el parámetro asume el significado de tensión de arco efectiva del nivel principal de soldadura (campo 10-40) (led (15a) iluminado).

PULSE **POP**

Durante la fijación de un programa sinérgico MIG-MAG Pulse arc permite regular la corrección que se quiere aportar a la longitud de arco calculada en sinergia (campo -5% a +5%) (led (15c) iluminado).

En la misma condición, fijando la función bi-level, pulse on pulse o T_{start}, el parámetro asume el significado de corrección de la longitud de arco del nivel principal de soldadura, calculada siempre en sinergia (campo de -5% a +5%) (led (15c) iluminado).

10b- 

MIG **Short arc**

En los programas sinérgicos MIG/MAG short arc, fijando las funciones bi-level permite regular la corriente/velocidad del hilo (con mando (14)) y la corrección de la longitud de arco (con mando (13)) del nivel secundario de soldadura, calculada en sinergia (campo de -5% a +5%) (led (15c) iluminado).

MIG **Short arc "PRG 0"**

Seleccionando el programa manual ("PRG 0") con la función bi-level, permite regular la velocidad del hilo (con mando (14), led (16c) iluminado) y la tensión de arco efectiva (con mando (13)) del nivel secundario I₁ de soldadura (campo 10-40) (led (15a)) iluminado).

PULSE POP

En modalidad MIG-MAG pulse arc, fijando las funciones bi-level, pulse on pulse o T_{start} permite regular la corriente I_1 y I_2 (I_{start}) (con mando (14)) y la corrección de la longitud de arco (con mando (13)) del nivel secundario de soldadura, calculada en sinergia (campo de -5% a +5%) (led (15c) iluminado).



MIG Short arc "PRG 0"

En modalidad manual ("PRG 0"), permite adecuar la velocidad del hilo al inicio de la soldadura para optimizar el cebado del arco (regulación 1-100% y LED (15c) iluminado).

PULSE

En modalidad MIG-MAG Pulse arc 2 TIEMPOS permite regular la duración de la corriente inicial (T_{start}). Fijando en cero el parámetro se desactiva la función, mientras que fijando un valor cualquiera mayor que cero (regulación 0,1-3 segundos) se puede seleccionar el LED (10b) para regular la corrección de la tensión de arco y el valor de la corriente inicial (nivel secundario). La corriente inicial puede fijarse más alta o más baja que la principal de soldadura; una corriente inicial más alta es mucho más útil sobre todo para la soldadura del aluminio y de sus aleaciones, esto permite calentar más rápidamente la pieza ("Hot-start").

POP

En modalidad MIG-MAG Pulse on pulse, permite regular la duración de la corriente principal de soldadura (regulación 0,1-10 segundos y LED (15b) iluminado).



MIG Short arc "PRG 0"

En modalidad manual MIG-MAG "PRG 0" permite regular la reactancia electrónica (regulación 20-80% y LED (15c) iluminado). Un valor más alto determina un baño de soldadura más caliente. En modalidad bi-level, la reactancia electrónica es común para los dos niveles fijados.

PULSE

En modalidad MIG-MAG pulse arc, el parámetro determina el estrangulamiento del arco. Cuanto más alto es el valor, más concentrado será el arco durante la soldadura. En una modalidad de soldadura que utiliza dos niveles de corriente (bi-level, pulse on pulse o T_{start}) el estrangulamiento del arco es común para los dos niveles fijados (+1% / -1%).

POP

En modalidad MIG-MAG Pulse on pulse, permite regular la duración de la corriente secundaria de soldadura (regulación 0,1-10 segundos y LED (15b) iluminado).



Quemado del hilo al parar la soldadura (BURN-BACK).

Permite regular el tiempo de quemado del hilo cuando para la soldadura.

MIG PULSE POP

Durante la fijación de un programa sinérgico MIG-MAG, permite regular la corrección que se quiere aportar al BURN_BACK TIME calculado en sinergia (campo -1% / +1% LED (15c) iluminado).

MIG Short arc "PRG 0"

Con una configuración adecuada, permite evitar que se pegue el hilo a la pieza (regulación 0,001-1 segundos y led (15b) iluminado).



MIG PULSE POP POST-GAS

Permite adecuar el tiempo de flujo del gas de protección a partir del paro de la soldadura (regulación 0,1-10 segundos y LED (15b) iluminado).



Rampa de bajada de corriente de soldadura (SLOPE DOWN).

MIG PULSE POP

Se activa exclusivamente utilizando programas sinérgicos MIG-MAG SHORT ARC, PULSE ARC y PULSE ON PULSE. Permite efectuar la reducción gradual de la corriente al soltar el pulsador del soplete (regulación 0-3 segundos y LED (15b) iluminado).



Tiempo de soldadura por puntos (SPOT TIME).

Se pone en activo exclusivamente si está seleccionada la modalidad "SPOT" con la tecla (8). Permite la ejecución de soldadura por puntos MIG-MAG con control de la duración de la soldadura (regulación 0,1-10 segundos y LED (15b) iluminado).

- Tecla de activación manual de la electroválvula del gas.**
La tecla permite el flujo del gas (purga de tuberías - regulación de la capacidad) sin necesidad de usar el pulsador del soplete; la tecla es de acción momentánea.
- Tecla de avance manual del hilo.**
La tecla permite hacer avanzar el hilo en la vaina del soplete sin necesidad de usar el pulsador del soplete; es de acción momentánea y la velocidad de avance es fija.
- Mando codificador para la regulación de los parámetros de soldadura (véase 10a-10h).**
- Asa del codificador.**
El asa regula:
 - La corriente de soldadura I_1 (led (16a) iluminado).
 - La velocidad de avance del hilo (led (16c) iluminado).
 - El espesor de la pieza usada en soldadura (led (16b) iluminado).En una modalidad de soldadura que utiliza dos niveles de corriente (bi-level, pulse on pulse o T_{start}) con el led (10b) encendido el mando regula:
 - La corriente de soldadura I_1 (led (16a) iluminado) del nivel secundario.
 - La velocidad de avance del hilo del nivel secundario de soldadura (led (16c)

iluminado).

- El espesor de la pieza usada en soldadura (led (16b) iluminado) referido al nivel secundario.

- Pantalla alfanumérica de 3 dígitos** Indica:
 - el valor de los parámetros de soldadura (véase de (10a) a (10h)) con funcionamiento en vacío.
 - la tensión real de arco, en soldadura.NOTA: al parar la soldadura, la pantalla cambia automáticamente al valor fijado.
 - una señalación de alarma (véase punto 1).**15a, 15b, 15c- LED de indicación de la unidad de medida en curso (voltios, segundos, porcentaje).**
- Pantalla alfanumérica de 3 dígitos.** Indica:
 - el valor fijado con el mando codificador (14).
 - la corriente real, en soldadura.NOTA: al parar la soldadura, la pantalla cambia automáticamente al valor fijado.
 - una señalación de alarma (véase punto 1).**16a, 16b, 16c - LED de indicación de la unidad de medida en curso (corriente amperios (A), espesor en milímetros (mm) y velocidad del hilo en metros/minuto (m/min)).**
- Tecla de selección de la unidad de medida Amperios /Espesor en m/min (LED (16a) (16b) (16c)).**
En los programas sinérgicos MIG/MAG permite configurar mediante el codificador (14) respectivamente el espesor del material que se debe soldar, la corriente de la soldadura, la velocidad del hilo.
La configuración de cada parámetro (por ejemplo, espesor del material) define automáticamente los otros parámetros (por ejemplo, corriente de soldadura y velocidad del hilo).
En "PRG 0" selección manual: solo es posible la regulación de la velocidad del hilo (led (16c) iluminado).

4.3 RECUPERACIÓN Y MEMORIZACIÓN DE LOS PROGRAMAS

4.3.1 RECUPERACIÓN DE LOS PROGRAMAS PREMEMORIZADOS POR EL FABRICANTE

4.3.1.1 Programas MIG-MAG SINÉRGICOS

La soldadora prevé 36 programas sinérgicos memorizados, con las características identificadas en la tabla (TAB.3) a las que es necesario hacer referencia para la selección de un programa adecuado al tipo de soldadura que se quiere efectuar. La selección de un determinado programa se efectúa apretando varias veces la tecla "PRG" a la que corresponde en la pantalla un número comprendido entre "0" y "36" (al número "0" no se corresponde ningún programa sinérgico sino el funcionamiento en modalidad manual, como se describe en el siguiente párrafo).

Nota: Dentro de un programa sinérgico es prioritario efectuar la elección de la modalidad de transferencia deseada, PULSE ARC o SHORT/SPRAY ARC, con la tecla relativa (véase FIG. D (7)).

Nota: Todos los tipos de hilo no previstos en la tabla pueden utilizarse en modalidad manual "PRG 0".

4.3.1.2 Funcionamiento EN MODALIDAD MANUAL ("PRG 0")

El funcionamiento en manual corresponde a la cifra "0" en la pantalla y está activo sólo si antes se ha seleccionado la modalidad de transferencia SHORT/SPRAY ARC (FIG. D (7)).

En esta modalidad, dado que no está prevista ninguna sinergia, todos los parámetros de soldadura deben ser fijados manualmente por el operador.

¡ATENCIÓN! La fijación de todos los parámetros es libre, por lo tanto los valores a ésta atribuidos pueden ser incompatibles con un procedimiento de soldadura correcto. **Nota: NO es posible utilizar la modalidad de transferencia PULSE ARC en selección manual.**

4.3.2 MEMORIZACIÓN Y RECUPERACIÓN DE PROGRAMAS PERSONALIZADOS EN MIG-MAG

4.3.2.1 Introducción

La soldadora permite memorizar (SAVE) programas de trabajo personalizados relativos a un SET de parámetros válidos para una soldadura determinada. Cada programa memorizado puede recuperarse (RECALL) en cualquier momento poniendo de esta manera a disposición del utilizador la soldadora "preparada para su uso" para un trabajo específico que se había optimizado antes.

4.3.2.2 Capacidad de memorización de programas personalizados en MIG-MAG

La soldadora prevé la memorización de 40 programas personalizados que se refieren a las tres modalidades de transferencia en sinergia (SHORT/SPRAY ARC Pulse arc y Pulse on pulse) y al funcionamiento en modalidad manual, con las siguientes especificaciones:

- SHORT/SPRAY ARC SINÉRGICO: 10 programas memorizables (números disponibles de "1" a "10");
- SHORT/SPRAY ARC MANUAL ("PRG=0"): 10 programas memorizables (números disponibles de "1" a "10");
- PULSE ARC SINÉRGICO: 10 programas memorizables (números disponibles de "1" a "10");
- PULSE ARC SINÉRGICO PULSE ON PULSE: 10 programas memorizables (números disponibles de "1" a "10").

NOTA: Para recuperar el programa que se desea utilizar:

- efectuar la elección de la modalidad de transferencia deseada PULSE ARC, PULSE ARC PULSE-ON- PULSE o SHORT/SPRAY ARC o seleccionar "PRG=0" si los programas han sido memorizados en modalidad manual;
- seleccionar el número de programa (como descrito en el pár. 4.3.1).

4.3.2.3 Procedimiento de memorización (SAVE).

Después de haber regulado la soldadora de manera óptima para una determinada soldadura, seguir los siguientes pasos (véase FIG. D):

- Pulsar la tecla (5) "SAVE".
- Aparece "Pr" en la pantalla (16) y un número (comprendido entre "1" y "10") en la pantalla (15).
- Girotando el mando encoder (indiferentemente la (13) o la (14)), elegir el número en el que se desea memorizar el programa (véase también 4.3.2).
- Pulsar de nuevo la tecla "SAVE".
- Las pantallas (15) y (16) parpadean.
- Volviendo a pulsar, en dos segundos, la tecla "SAVE".
- En la pantalla se muestra "St Pr" y entonces se ha memorizado el programa; después de 2 segundos las pantallas cambian automáticamente a los valores relativos a los parámetros que se acaban de guardar.

Nota. Si, con las pantallas parpadeantes, no se vuelve a pulsar la tecla "SAVE" en 2 segundos, las pantallas indican "No St" y el programa no se memoriza; las pantallas vuelven automáticamente a la indicación inicial.

4.3.2.4 Procedimiento de recuperación de un programa personalizado (RECALL)

Antes de efectuar las operaciones de recuperación de un programa, comprobar que la modalidad de transferencia seleccionada (PULSE ARC, PULSE ARC PULSE-ON- PULSE, SHORT/SPRAY ARC o "PRG=0") sea efectivamente aquella con la que se quiere trabajar.

Seguir los siguientes pasos (véase FIG. D):

- Pulsar la tecla "RECALL".
- Aparece "Pr" en la pantalla (16) y un número (comprendido entre "1" y "10") en la pantalla (15).
- Girando el mando encoder (indiferentemente la (13) o la (14)), elegir el número en el que se había memorizado el programa con el que ahora se quiere trabajar.
- Volver a pulsar la tecla "RECALL" durante más de 2 segundos.
- En la pantalla se muestra "Ld Pr" y entonces se ha recuperado el programa; después de 2 segundos las pantallas cambian automáticamente a los valores relativos al programa que se acaba de recuperar.

Nota. Si no se pulsa la tecla "RECALL" durante más de 2 segundos, las pantallas indican "No Ld" y no se carga el programa; las pantallas vuelven automáticamente a la indicación inicial.

NOTAS:

- DURANTE LAS OPERACIONES CON LA TECLA "SAVE" Y "RECALL" SE ILUMINA EL LED "PRG".**
- UN PROGRAMA RECUPERADO PUEDE MODIFICARSE A PLACER POR EL OPERADOR, PERO LOS VALORES MODIFICADOS NO SE GUARDAN AUTOMÁTICAMENTE. SI SE QUIEREN MEMORIZAR LOS NUEVOS VALORES EN EL MISMO PROGRAMA ES NECESARIO EFECTUAR EL PROCEDIMIENTO DE MEMORIZACIÓN (véase 4.3.2.3).**
- EL REGISTRO DE LOS PROGRAMAS PERSONALIZADOS Y LA PLANIFICACIÓN RELATIVA DE LOS PARÁMETROS ASOCIADOS ESTÁN A CARGO DEL UTILIZADOR.**
- NO PUEDEN GUARDARSE PROGRAMAS PERSONALIZADOS EN MODALIDAD ELECTRODO MMA O TIG.**

5. INSTALACIÓN



¡ATENCIÓN! EFECTUAR TODAS LAS OPERACIONES DE INSTALACIÓN Y CONEXIONES ELÉCTRICAS CON LA SOLDADORA RIGUROSAMENTE APAGADA Y DESCONECTADA DE LA RED DE ALIMENTACIÓN. LAS CONEXIONES ELÉCTRICAS DEBEN SER EFECTUADAS EXCLUSIVAMENTE POR PERSONAL EXPERTO O CUALIFICADO.

5.1 PREPARACIÓN

- Desembalar el carro y efectuar su montaje de acuerdo con las instrucciones incluidas.
- Desembalar la soldadora, el alimentador de hilo y eventualmente el grupo de enfriamiento; instalarlos en el carro.

NOTA: introducir el conector de polarización si no se conecta el GRA (FIG. E).

5.2 MODALIDAD DE ELEVACIÓN DE LA SOLDADORA O DEL EQUIPO DE SOLDADURA

La soldadora debe elevarse como se muestra en la figura (FIG. O), sin las partes extraíbles (soplete, tubos de gas, cables, etc) que podrían soltarse. Como se ve en la figura, se debe efectuar el montaje de los anillos de fijación utilizando los dos tornillos M8x25 incluidos como accesorios.

Atención: los anillos de elevación con ranura con agujero de rosca M8 no están incluidos en el suministro.

El equipo de soldadura debe elevarse como se muestra en la figura (FIG. P), sin las partes extraíbles (alimentador de hilo, bombona, cables, mando a distancia) que podrían soltarse.

Atención: utilizar al mismo tiempo los 4 puntos de elevación especialmente preparados.

5.3 UBICACIÓN DE LA SOLDADORA

Localizar el lugar de instalación de la soldadora de manera que no haya obstáculos cerca de la apertura de entrada y de salida del aire de enfriamiento (circulación forzada a través de ventilador, si está presente); asegúrese al mismo tiempo que no se aspiran polvos conductivos, vapores corrosivos, humedad, etc...

Mantener al menos 250mm de espacio libre alrededor de la soldadora.



¡ATENCIÓN! Coloque la soldadora encima de una superficie plana con una capacidad adecuada para el peso, para evitar que se vuelque o se desplace peligrosamente.

5.4 CONEXIÓN A LA RED

5.4.1 Advertencias

Antes de efectuar cualquier conexión eléctrica, compruebe que los datos de la chapa de la soldadora correspondan a la tensión y frecuencia de red disponibles en el lugar de instalación.

La soldadora debe conectarse exclusivamente a un sistema de alimentación con conductor de neutro conectado a tierra.

Para garantizar la protección contra el contacto indirecto usar interruptores diferenciales de tipo:

- Tipo A () para máquinas monofásicas;

- Tipo B () para máquinas trifásicas.

Para satisfacer los requisitos de la Norma EN 61000-3-11 (Flicker) se aconseja la conexión de la soldadora a los puntos de interfaz de la red de alimentación que presentan una impedancia menor que $Z_{max} = 0.283\Omega$.

La soldadora no cumple los requisitos de la norma IEC/EN 61000-3-12.

Si ésta se conecta a una red de alimentación pública, es responsabilidad del instalador o del utilizador comprobar que puede conectarse la soldadora (si es necesario, consultar con el gestor de la red de distribución).

5.4.2 Enchufe y toma

Conectar al cable de alimentación un enchufe normalizado, (3P + T) de capacidad adecuada y preparar una toma de red dotada de fusibles o interruptor automático; el relativo terminal de tierra debe conectarse al conducto de tierra (amarillo-verde) de la línea de alimentación. La tabla (TAB.1) indica los valores aconsejados en amperios de los fusibles retrasados en base a la corriente máxima nominal distribuida por la soldadora, y a la tensión nominal de alimentación.

5.5 CONEXIONES DEL CIRCUITO DE SOLDADURA



¡ATENCIÓN! ANTES DE EFECTUAR LAS SIGUIENTES CONEXIONES ASEGURARSE DE QUE LA SOLDADORA ESTÁ APAGADA Y DESCONECTADA DE LA RED DE ALIMENTACIÓN.

La tabla (TAB. 1) indica el valor aconsejado para los cables de soldadura (en mm²)

5.5.1 SOLDADURA DE HILO MIG-MAG (FIG.F)

5.5.1.1 Conexión de la bombona de gas

- Enrosacar el reductor de presión a la válvula de la bombona de gas poniendo la reducción adecuada suministrada como accesorio, cuando se utilice gas Argón o

mezcla Argón/CO₂.

- Conectar el tubo de entrada del gas al reductor y ajustar la brida incluida; conectar entonces el otro extremo del tubo al relativo racor presente en la parte posterior de la soldadora y ajustar con la brida incluida.
- Aflojar la abrazadera de regulación del reductor de presión antes de abrir la válvula de la bombona.

5.5.1.2 Conexión del soplete

- Acoplar el soplete en el conector de éste, ajustando a fondo manualmente la abrazadera de bloqueo.
- Prepararla para la primera carga del hilo, desmontando la boquilla y el tubo de contacto, para facilitar la salida.
- Cable de corriente de soldadura a la toma rápida (+).
- Cable de mando al conector relativo.
- Tubería de agua para versiones R.A. (soplete enfriado por agua) con racores rápidos.
- Prestar atención en que los conectores estén bien apretados para evitar sobrecalentamientos y pérdidas de eficiencia.
- Conectar el tubo de entrada del gas al reductor y ajustar la brida incluida; conectar entonces el otro extremo del tubo al relativo racor presente en la parte posterior de la soldadora y ajustar con la brida incluida.

5.5.1.3 Conexión del cable de retorno de la corriente de soldadura

- Se conecta a la pieza a soldar o al banco metálico en el que se apoya, lo más cerca posible de la junta en ejecución.
- Este cable se conecta al borne con el símbolo (-).

5.5.2 SOLDADURA TIG (FIG. G)

5.5.2.1 Conexión a la bombona de gas

Atomillar el reductor de presión a la válvula de la bombona de gas poniendo la reducción adecuada suministrada como accesorio, cuando se utilice gas Argón o mezcla Argón/CO₂.

Conectar el tubo de entrada del gas al reductor y ajustar la brida incluida; conectar entonces el otro extremo del tubo en el relativo racor en la parte posterior de la soldadora y ajustar con la abrazadera incluida.

Aflojar la abrazadera de regulación del reductor de presión antes de abrir la válvula de la bombona.

5.5.2.2 Conexión del cable de retorno de la corriente de soldadura

- Se conecta a la pieza a soldar o al banco metálico en el que se apoya, lo más cerca posible de la junta en ejecución.
- Este cable se conecta al borne con el símbolo (+).

5.5.2.3 Conexión del soplete

- Conectar el soplete TIG a la toma rápida (-) en el panel anterior de la soldadora; completar la conexión del tubo del gas y del cable de mando del soplete.

5.5.3 SOLDADURA CON ELECTRODO REVESTIDO MMA (FIG. H)

5.5.3.1 Conexión de la pinza portaelectrodo

Casi totalidad de los electrodos revestidos se conecta al polo positivo (+) del generador; excepcionalmente al polo negativo (-) para electrodos con revestimiento ácido.

Conectar el cable de la pinza portaelectrodo a la toma rápida (+) en el panel anterior.

Nota: en algunos casos se aconseja la polaridad (-) en la pinza portaelectrodo; por lo tanto, es necesario controlar las indicaciones del fabricante de los electrodos.

5.5.3.2 Conexión del cable de retorno de la corriente de soldadura

- Se conecta a la pieza a soldar o al banco metálico en el que se apoya, lo más cerca posible de la junta en ejecución.
- Este cable se conecta al borne con el símbolo (-).

5.5.4 RECOMENDACIONES

- Girar a fondo los conectores de los cables de soldadura en las tomas rápidas para garantizar un contacto eléctrico perfecto; en caso contrario se producirán sobrecalentamientos de los mismos conectores lo que tendrá como resultado un rápido deterioro y pérdida de eficiencia.
- Utilizar cables de soldadura lo más cortos posible.
- Evitar utilizar estructuras metálicas que no formen parte de la pieza en elaboración, en sustitución del cable de retorno de la corriente de soldadura; esto puede ser peligroso para la seguridad y provocar una soldadura no satisfactoria.

5.6 CARGA DE LA BOBINA DE HILO SOLDADURA (FIG. I)



¡ATENCIÓN! ANTES DE COMENZAR LAS OPERACIONES DE CARGA DEL HILO, ASEGURARSE DE QUE LA SOLDADURA ESTÉ APAGADA Y DESCONECTADA DE LA RED DE ALIMENTACIÓN.

COMPROBAR QUE LOS RODILLOS DEL ALIMENTADOR DE HILO, LA VAINA DEL ALIMENTADOR DE HILO Y EL TUBO DE CONTACTO DEL SOPLETE CORRESPONDAN AL DIÁMETRO Y A LA NATURALEZA DEL HILO QUE SE QUIERE UTILIZAR Y QUE ESTÉN CORRECTAMENTE MONTADOS. DURANTE LAS FASES DE PASADA DEL HILO NO PONERSE GUANTES DE PROTECCIÓN.

- Abrir el compartimento del carrete.
- Colocar la bobina de hilo en el carrete, manteniendo e cabo del hilo hacia arriba; asegurarse de que la clavija de arrastre del carrete esté bien colocada en el agujero previsto (1a).
- Liberar el/los contrarodillo/s de presión y alejarlo/s de los rodillo/s inferior/es (2a).
- Comprobar que el rodillo de alimentación sea adecuado al hilo utilizado (2b).
- Liberar el cabo del hilo, cortar el extremo deformado con un corte limpio y sin rebaba; girar la bobina en sentido antihorario y pasar el cabo del hilo en el alimentador de hilo de entrada empujándolo unos 50-100 mm en el alimentador de hilo del racor del soplete (2c).
- Volver a colocar el/los contrarodillo/s regulando la presión en una valor intermedio, comprobar que el hilo esté bien colocado en la ranura del rodillo inferior (3).
- Frenar ligeramente el carrete usando el tornillo de regulación colocado en el centro del mismo carrete (1b).
- Quitar la boquilla y el tubo de contacto (4a).

- Introducir el enchufe en la toma de alimentación, encender la soldadora, apretar el pulsador del soplete y esperar a que el cabo del hilo recorra toda la vaina del alimentador de hilo y salga unos 10-15 cm por la parte anterior del soplete, soltando entonces el pulsador.



¡ATENCIÓN! Durante estas operaciones el hilo está bajo tensión eléctrica y sometido a fuerza mecánica; por lo tanto puede causar, si no se adoptan las precauciones oportunas, peligro de descarga eléctrica, heridas y cebar arcos eléctricos.

- No dirigir la boca del soplete contra partes del cuerpo.
- No acercar el soplete a la bombona.
- Volver a montar en el soplete el tubo de contacto y la boquilla (4b).

- Comprobar que el avance del hilo sea regular; calibrar la presión de los rodillos y el frenado del carrete en los valores mínimos posible comprobando que el hilo no se salga de la ranura y que en el momento del arrastre las espiras de hilo no se aflojen debido a la excesiva inercia de la bobina.
- Cortar el extremo del hilo que sale por la boquilla a unos 10-15 mm.
- Cerrar el compartimento del carrete.

5.7 SUSTITUCIÓN DEL LA VAINA DE LA GUÍA DEL HILO EN EL SOPLETE (FIG. L)
Antes de efectuar la sustitución de la vaina, extender el cable del soplete evitando que forme curvas.

5.7.1 Vaina en espiral para hilos de acero

- 1- Destornillar la boquilla y el tubo de contacto de la cabeza del soplete.
- 2- Destornillar la tuerca sujeta-vaina del conector central y quitar la vaina existente.
- 3- Pasar la nueva vaina en el conducto del cable-soplete y empujarla suavemente hasta hacerla salir por la cabeza del soplete.
- 4- Volver a atornillar la tuerca sujeta-vaina a mano.
- 5- Cortar con hilo el trozo de vaina que sobra comprimiéndola un poco; volver a sacarla del cable del soplete.
- 6- Biselar la zona de corte de la vaina y volver a introducirla en el conducto del cable-soplete.
- 7- Volver a atornillar entonces la tuerca apretándola con una llave.
- 8- Volver a montar el tubo de contacto y la boquilla.

5.7.2 Vaina en material sintético para hilos de aluminio

Efectuar las operaciones **1, 2, 3** como se ha indicado para la vaina de acero (no considerar las operaciones **4, 5, 6, 7, 8**).

- 9- Volver a atornillar el tubo de contacto para aluminio comprobando que esté en contacto con la vaina.
- 10- Introducir en el extremo opuesto de la vaina (lado de conexión del soplete) el niple de latón, el anillo OR y, manteniendo la vaina ligeramente presionada, ajustar la tuerca sujeta-vaina. La parte de la vaina que sobra debe quitarse a medida a continuación (véase **(13)**). Extraer del racor del soplete del alimentador de hilo el tubo capilar para vainas de acero.
- 11- NO SE HA PREVISTO EL TUBO CAPILAR para vainas de aluminio con un diámetro de 1,6-2,4mm (color amarillo); por lo tanto, la vaina se introducirá en el racor del soplete sin éste.
Cortar el tubo capilar para vainas de aluminio de diámetro 1-1,2mm (color rojo) con una medida 2mm más pequeña que la del tubo de acero, e introducirlo en el extremo libre de la vaina.
- 12- Introducir y bloquear el soplete en el racor del alimentador de hilo; marcar la vaina a 1-2mm de distancia de los rodillos; volver a sacar el soplete.
- 13- Cortar la vaina, a la medida prevista, sin deformar el agujero de entrada.
Volver a montar el soplete en el racor del alimentador de hilo y montar la boquilla de gas.

6. SOLDADURA: DESCRIPCIÓN DEL PROCEDIMIENTO

6.1 SOLDADURA MIG-MAG

6.1.1 MODALIDAD DE TRANSFERENCIA SHORT ARC (ARCO CORTO)

La fusión del hilo y separación de la gota producida por corto circuitos sucesivos de la punta del hilo en el baño de fusión (hasta 200 veces por segundo).

Aceros al carbono y aleaciones bajas

- Diámetros de hilos utilizables: 0,6-1,2mm
- Gama corriente de soldadura: 40-210A
- Gama de tensión de arco: 14-23 V
- Gas utilizable: CO₂ y mezcla Ar/CO₂, Ar/CO₂/O₂

Aceros inoxidables

- Diámetros de hilos utilizables: 0,8-1mm
- Gama corriente de soldadura: 40-160A
- Gama de tensión de arco: 14-20V
- Gas utilizable: mezcla Ar/O₂, Ar/CO₂ (1-2%)

Aluminio y aleaciones

- Diámetros de hilos utilizables: 0,8-1,6mm
- Gama corriente de soldadura: 75-160A
- Gama de tensión de arco: 16-22V
- Gas utilizable: Ar 99,9%

Normalmente el tubo de contacto debe estar al nivel de la boquilla o debe salir ligeramente con los hilos más finos y tensiones de arco más bajas; la longitud libre del hilo (stick-out) normalmente estará comprendida entre 5 y 12mm.

En MANUAL ("PRG 0") adecuar el valor de la reactancia:

- 20%-60% con hilos con un diámetro 0,8-1mm acero al carbono.
- 50%-80% con hilos con un diámetro 1,2-1,6mm acero al carbono.
- 60%-80% con hilos inoxidable y aluminio.

Aplicación: Soldadura en cualquier posición, en espesores finos o para la primera pasada en bisel favorecida por la aportación térmica limitada y el baño bien controlable.

Nota: La transferencia SHORT ARC para la soldadura del aluminio y aleaciones debe adoptarse con precaución (especialmente con hilos de diámetro > 1mm) ya que puede presentarse el riesgo de defectos de fusión.

6.1.2 MODALIDAD DE TRANSFERENCIA SPRAY ARC (ARCO DE PULVERIZACIÓN)

La fusión de hilo tendrá una corriente o tensión mas elevada con respecto a arco corto; la punta del hilo no entra mas en contacto con el baño de fusión; de elle tiene origen un arco a través del cual pasan las gotas metálicas procedentes de la fusión continua del hilo electrodo, en ausencia por tanto de cortos circuitos.

Aceros al carbono y aleaciones bajas

- Diámetros de hilos utilizables: 0,8-1,6mm
- Gama corriente de soldadura: 180-450A
- Gama tensión del arco: 24-40V
- Gas utilizable: mezcla Ar/CO₂, Ar/CO₂/O₂

Aceros inoxidables

- Diámetros de hilos utilizables: 1-1,6mm
- Gama corriente de soldadura: 140-390A
- Gama tensión del arco: 22-32V
- Gas utilizable: mezcla Ar/O₂, Ar/CO₂ (1-2%)

Aluminio y aleaciones

- Diámetros de hilos utilizables: 0,8-1,6mm
- Gama corriente de soldadura: 120-360A
- Gama tensión del arco: 24-30V

- Gas utilizable: Ar 99,9%

Normalmente el tubo de contacto debe estar en el interior de la boquilla unos 5-10mm, tanto más cuanto más elevada es la tensión de arco; la longitud libre del hilo (stick-out) normalmente estará comprendida entre 10 y 20mm.
En MODALIDAD MANUAL ("PRG 0") una vez que los parámetros de velocidad de hilo y de tensión de arco han sido seleccionados correctamente (o sea, con valores compatibles) el valor de reactancia a seleccionar es indiferente.

Aplicación: Soldadura en plano con espesores no inferiores a 3-4mm (baño muy fluido); la velocidad de ejecución y la tasa de depósitos son muy elevados (alta aportación térmica).

6.1.3 MODALIDAD DE TRANSFERENCIA PULSE ARC (ARCO PULSADO)

Es una transferencia controlada situada en la zona de funciones "spray-arc" (spray-arc modificado) y por lo tanto posee las ventajas de velocidad de fusión y ausencia de proyecciones ampliándose para valores de corriente notablemente bajos, para satisfacer también muchas aplicaciones típicas del "short-arc".

A cada impulso de corriente corresponde la separación de una sola gota del hilo electrodo; el fenómeno se produce con una frecuencia proporcional a la velocidad de avance del hilo con una ley de variación ligada al tipo y al diámetro del mismo hilo (valores típicos de frecuencia: 30-300Hz).

Aceros al carbono y aleaciones bajas

- Diámetros de hilos utilizables: 0,8-1,6mm
- Gama corriente de soldadura: 60-360A
- Gama tensión del arco: 18-32V
- Gas utilizable: mezcla Ar/CO₂, Ar/CO₂/O₂ (CO₂ max 20%)

Aceros inoxidables

- Diámetros de hilos utilizables: 0,8-1,2mm
- Gama corriente de soldadura: 50-230A
- Gama tensión del arco: 17-26V
- Gas utilizable: mezcla Ar/O₂, Ar/CO₂ (1-2%)

Aluminio y aleaciones

- Diámetros de hilos utilizables: 0,8-1,6mm
- Gama corriente de soldadura: 40-320A
- Gama tensión del arco: 17-28V
- Gas utilizable: Ar 99,9%

Normalmente, el tubo de contacto debe estar en el interior de la boquilla unos 5-10mm, tanto más cuanto más elevada es la tensión de arco; la longitud libre del hilo (stick-out) normalmente estará comprendida entre 10 y 20mm.

Aplicación: soldadura en "posición" en espesores medio-bajos y en materiales térmicamente susceptibles, especialmente adecuado para soldar aleaciones ligeras (aluminio y sus aleaciones) incluso con espesores inferiores a 3mm.

6.1.4 REGULACIÓN DE LOS PARÁMETROS DE SOLDADURA EN MIG-MAG

6.1.4.1 Gas de protección

El caudal del gas de protección debe ser:

short arc: 8-14 l/min

spray arc y pulse arc: 12-20 l/min

en función de la intensidad de la corriente de soldadura y del diámetro de la boquilla.

6.1.4.2 Corriente de soldadura

La regulación de la corriente de soldadura es efectuada por el operador girando el mando encoder (**FIG. D (14)**). Con la selección SPRAY/SHORT ARC a cada rotación del mando encoder (**14**) corresponde la regulación de la velocidad del hilo (m/minuto) mostrada en la pantalla (**16**); durante la soldadura, la pantalla cambia automáticamente al valor de la corriente real (amperios). Con la selección PULSE ARC o PULSE ARC PULSE-ON-PULSE a cada rotación del mando del codificador (**14**) corresponde la regulación de la corriente de soldadura, mostrada en la pantalla (**16**); durante la soldadura, la pantalla cambia automáticamente al valor de la corriente real.

En las dos modalidad se puede apretando la tecla (**17**) pasar a la regulación del espesor en mm (LED (**16b**) iluminado) con codificador (**14**). La máquina calcula inmediatamente la corriente necesaria para soldar dicho espesor. También en este caso el display cambia al valor de la corriente real (amperios) durante la soldadura. Nótese que en todos los programas sinérgicos los valores mínimos y máximos que se pueden fijar (m/minuto, amperios o espesor en mm) son los programados en fábrica y no pueden ser modificados por el usuario.

En la tabla (**TAB.4**) se muestran los valores de orientación de la corriente con los hilos que normalmente se usan.

6.1.4.3 Tensión de arco y estrangulamiento de arco (pinch-off)

En los programas sinérgicos MIG/MAG pulse-arc y pulse-on-pulse (**10d**) estos dos parámetros determinan la dimensión del arco durante la soldadura.

La tensión de arco indica la distancia del hilo a la pieza, el margen de discrecionalidad del operador está limitado únicamente a la corrección de -5% a +5% del valor de tensión predefinido en cada programa, para poder eventualmente adecuar la longitud efectiva del arco a necesidades específicas. Cuanto más alto es el valor, a más distancia estará el hilo de la pieza.

En el programa manual "PRG 0" la tensión de arco se define fijando un valor adecuado a la velocidad del hilo seleccionada según la siguiente relación:

$$U_a = (14 + 0,05 I_a) \text{ donde:}$$

- U_a = Tensión de arco en voltios.

- I_a = Corriente de soldadura en amperios.

Teñer en cuenta que al valor de tensión seleccionado sin carga corresponderá una tensión con carga (en soldadura) unos 2-4 V inferior.

El estrangulamiento de arco, en cambio, determina la concentración o el ancho del arco, el campo de regulación es este parámetro es de -10% a +10% del introducido por defecto en los programas. Cuanto más alto es este valor, más concentrado será el arco.

6.1.5 FUNCIONAMIENTO BI-LEVEL Y PULSE ON PULSE

El funcionamiento bi-level: se configura con la tecla (**FIG. D (8)**) y se puede seleccionar en modalidad MIG-MAG pulse arc y short arc. El ciclo de soldadura comienza pulsando y soltando el pulsador soplete (como en 4 tiempos), el punto de trabajo inicial de la soldadora es igual al nivel principal de soldadura (**FIG. D (LED (10a))**) y la máquina visualiza corriente y tensión de este punto de trabajo. Apretando el pulsador soplete durante un intervalo menor de 0,5 segundos, la máquina cambia el punto de trabajo principal al secundario (**FIG. D (LED (10b))**), mostrando en la pantalla la corriente y tensión del nivel secundario. En cada presión posterior del pulsador soplete, la máquina continúa pasando de un nivel a otro hasta que el pulsador de aprieta durante un tiempo superior a 0,5 segundos para poner en marcha la rampa de bajada de la corriente, y por lo tanto la conclusión de la soldadura.
Durante la soldadura incluso si la máquina muestra el valor instantáneo de corriente

y tensión, se puede variar sólo la corriente y la tensión de arco del nivel principal de soldadura.

El funcionamiento MIG-MAG Pulse on Pulse: se activa con la tecla (FIG. D (7)) junto con el led del MIG-MAG Pulse arc. Esta modalidad es un tipo especial de bi-level ya que en este caso tenemos dos puntos de trabajo a fijar con los mismos criterios que el bi-level (FIG. D (LED (10a) y (10b))). Las duraciones de cada nivel t_1 y t_2 se pueden fijar ambas (FIG. D (LED (10c) y (10d))) y no se deciden manualmente como sucede, en cambio, en el bi-level. Por lo tanto, durante la soldadura la máquina continúa variando en automático el punto de trabajo del nivel principal (con duración t_1) al secundario (con duración t_2).

El fenómeno que se crea es tener una pulsación dentro de la pulsación de la que se deriva el nombre. Fijando correctamente los dos niveles y sus dos duraciones se puede obtener una soldadura "ondulada" muy similar a la soldadura TIG.

6.2 SOLDADURA TIG (C)

Después de haber efectuado las conexiones del circuito de soldadura como se ha descrito en el párrafo 5.5.2 es necesario:

- Seleccionar el procedimiento TIG en el panel de control de la soldadora (FIG. C (5)).
- Fijar la corriente de soldadura en el valor deseado con el mando codificador (FIG. C (4)) (el valor se puede ajustar siempre, incluso durante la soldadura). Si es necesario, introducir la rampa de bajada de la corriente con la tecla (FIG. C (4a)) (indicación momentánea en la pantalla (FIG. C (3))).

6.2.1 Cebado LIFT

Apoyar la punta del electrodo en la pieza, con una ligera presión. Apretar a fondo el pulsador soplete y subir el electrodo 2-3 mm con unos instantes de retraso, obteniendo de esta manera el cebado del arco. La soldadora inicialmente distribuye una corriente I_{BASE} , después de unos instantes, se distribuirá la corriente de soldadura configurada. Al final del ciclo la corriente se anula con rampa de bajada programada.

En la tabla (TAB.5) se resumen algunos datos de orientación para la soldadura en aceros inoxidables y de alta aleación.

6.3 SOLDADURA CON ELECTRODO REVESTIDO MMA

Después de haber efectuado las conexiones del circuito de soldadura como se ha descrito en el párrafo 5.5.3 es necesario seleccionar el procedimiento MMA con el relativo pulsador (FIG. C (5)).

La corriente de soldadura deberá regularse con el valor deseado usando el mando codificador) y la eventual sobrecorriente dinámica "ARC FORCE" podrá variarse de 0 a 100% con el mando codificador (FIG. C (4)) (con indicación momentánea del valor en la pantalla (FIG. C (3))).

En la tabla (TAB.6) se resumen algunos datos de referencia sobre la corriente en función del diámetro de los electrodos.

6.4 CALIDAD DE LA SOLDADURA

La calidad del cordón de soldadura, incluyendo la cantidad de salpicaduras producidas, estará determinada sobre todo por el equilibrio de los parámetros de soldadura: corriente (velocidad del hilo), diámetro del hilo, tensión de arco, etc.

También la posición del soplete se adecuará como se indica en la figura M, para evitar una producción excesiva de salpicaduras y defectos del cordón.

Para una correcta ejecución del cordón se deberá tener en cuenta también la velocidad de soldadura (velocidad de avance a lo largo de la junta), que es determinante para una adecuada penetración y para la forma del mismo cordón.

Los defectos de soldadura más comunes se resumen en la tabla (TAB. 7).

7. MANTENIMIENTO



¡ATENCIÓN! ANTES DE EFECTUAR LAS OPERACIONES DE MANTENIMIENTO, ASEGURARSE DE QUE LA SOLDADORA ESTÉ APAGADA Y DESCONECTADA DE LA RED DE ALIMENTACIÓN.

7.1 MANTENIMIENTO ORDINARIO

LAS OPERACIONES DE MANTENIMIENTO ORDINARIO PUEDEN SER EFECTUADAS POR EL OPERADOR.

7.1.1 Soplete

- Evitar apoyar el soplete y su cable en piezas a alta temperatura; esto causaría la fusión de los materiales aislantes dejándolo rápidamente fuera de servicio.
- Comprobar periódicamente la estanqueidad de las tuberías y racores de gas.
- Cada vez que se sustituya la bobina de hilo soplar con aire comprimido seco (máx.5bar) en la vaina del alimentador de hilo, comprobando su integridad.
- Controlar al menos una vez al día si las partes terminales del soplete están gastadas y correctamente montadas: boquilla, tubo de contacto, difusor de gas.

7.1.2 Alimentador de hilo

- Comprobar de manera frecuente el estado de desgaste de los rodillos del alimentador de hilo, quitar periódicamente el polvo metálico que se deposita en la zona de remolque (rodillos y alimentador de hilo de entrada y salida).

7.2. MANTENIMIENTO EXTRAORDINARIO

LAS OPERACIONES DE MANTENIMIENTO EXTRAORDINARIO DEBEN SER EFECTUADAS EXCLUSIVAMENTE POR PERSONAL EXPERTO O CUALIFICADO EN EL ÁMBITO ELÉCTRICO-MECÁNICO.



¡ATENCIÓN! ANTES DE QUITAR LOS PANELES DE LA SOLDADORA Y ACCEDER A SU INTERIOR ASEGURARSE DE QUE LA SOLDADORA ESTÉ APAGADA Y DESCONECTADA DE LA RED DE ALIMENTACIÓN.

Los controles que se puedan realizar bajo tensión en el interior de la soldadora pueden causar una descarga eléctrica grave originada por el contacto directo con partes en tensión y/o lesiones debidas al contacto directo con órganos en movimiento.

- Periódicamente y en cualquier caso con una cierta frecuencia en función de la utilización y del nivel de polvo del ambiente, revisar el interior de la soldadora y quitar el polvo depositado en las tarjetas electrónicas con un cepillo muy suave o disolventes adecuados.
- Aprovechar la ocasión para comprobar que las conexiones eléctricas estén bien ajustadas y que los cableados no presenten daños en el aislamiento.
- Al final de estas operaciones volver a montar los paneles de la soldadora ajustando a fondo los tornillos de fijación.
- Evitar absolutamente efectuar operaciones de soldadura con la soldadora abierta.

8. ANOMALÍAS, CAUSAS Y SOLUCIONES (Tab. 8)



¡ATENCIÓN! LA EJECUCIÓN DE ALGUNOS CONTROLES IMPLICA EL RIESGO DE CONTACTO CON PARTES EN TENSIÓN Y/O MOVIMIENTO. SI SE DETECTA UN FUNCIONAMIENTO NO SATISFACTORIO Y ANTES DE EFECTUAR COMPROBACIONES MÁS SISTEMÁTICAS O DE DIRIGIRSE A SU CENTRO DE ASISTENCIA, CONTROLAR QUE:

- La corriente de soldadura, regulada con el codificador, sea adecuada.
 - No haya una alarma que indique que ha intervenido la seguridad térmica de subida o bajada de tensión o de corto circuito.
 - Asegurarse de haber respetado la relación de intermitencia nominal, en caso de intervención de la protección termostática espere al enfriamiento natural de la soldadora, comprobar el funcionamiento del ventilador.
 - Controlar la tensión de línea: si el valor es demasiado alto o demasiado bajo la soldadora indica la anomalía (véase párrafo 4.2).
 - Controlar que no haya un cortocircuito en la salida de la soldadora: en este caso eliminar el problema.
 - Las conexiones del circuito de soldadura se hayan efectuado correctamente, especialmente que la pinza del cable de masa esté efectivamente conectada a la pieza y sin que se interpongan materiales aislantes (por ejemplo, pinturas).
 - El gas de protección usado sea correcto y la cantidad sea adecuada.
- Antes de efectuar cualquier intervención en el alimentador de hilo o en el interior de la soldadora es necesario consultar el capítulo 7 "MANTENIMIENTO".



	pág.		pág.
1. SEGURANÇA GERAL PARA A SOLDAGEM A ARCO	40	5.5.1.3 Ligação do cabo de retorno da corrente de soldagem	44
2. INTRODUÇÃO E DESCRIÇÃO GERAL	41	5.5.2 SOLDADURA TIG	44
2.1 INTRODUÇÃO	41	5.5.2.1 Ligação ao cilindro de gás	44
2.2 SOLDABILIDADE DOS METAIS	41	5.5.2.2 Ligação do cabo de retorno da corrente de soldagem	44
2.3 ACESSÓRIOS DE SÉRIE	41	5.5.2.3 Conexão da tocha	44
2.4 ACESSÓRIOS SOB ENCOMENDA	41	5.5.3 SOLDADURA COM ELÉCTRODO REVESTIDO MMA	44
3. DADOS TÉCNICOS	41	5.5.3.1 Ligação da pinça porta-electrodo	44
3.1 PLACA DE DADOS	41	5.5.3.2 Ligação do cabo de retorno da corrente de soldagem	44
3.2 OUTROS DADOS TÉCNICOS	41	5.5.4 RECOMENDAÇÕES	44
4. DESCRIÇÃO DO APARELHO DE SOLDAR	41	5.6 CARREGAMENTO DA BOBINA DO ARAME	44
4.1 DISPOSITIVOS DE CONTROLO, REGULAÇÃO E CONEXÃO	41	5.7 SUBSTITUIÇÃO DA MANGUEIRA GUIA DE ARAME NA TOCHA	45
4.1.1 Aparelho de soldar	41	5.7.1 Mangueira espiral para arames de aço	45
4.1.2 Alimentador de fio	42	5.7.2 Mangueira de material sintético para arames de alumínio	45
4.2 PAINEL DE CONTROLO DO APARELHO DE SOLDAR	42	6. SOLDAGEM: DESCRIÇÃO DO PROCEDIMENTO	45
4.2.1 PAINEL DE CONTROLO DO ALIMENTADOR DE FIO	42	6.1 SOLDADURA MIG-MAG	45
4.3 CHAMADA E MEMORIZAÇÃO DOS PROGRAMAS	43	6.1.1 MODALIDADE DE TRANSFERÊNCIA SHORT ARC (ARCO CURTO)	45
4.3.1 CHAMADA PROGRAMAS PRÉ-MEMORIZADOS PELO CONSTRUTOR	43	6.1.2 MODALIDADE DE TRANSFERÊNCIA SPRAY ARC (ARCO DE BORRIFO)	45
4.3.1.1 Programas MIG-MAG SINÉRGICOS	43	6.1.3 MODALIDADE DE TRANSFERÊNCIA PULSE ARC (ARCO PULSADO)	45
4.3.1.2 Funcionamento EM MODALIDADE MANUAL ("PRG 0")	43	6.1.4 REGULAÇÃO DOS PARÂMETROS DE SOLDADURA EM MIG-MAG	45
4.3.2 MEMORIZAÇÃO E CHAMADA PROGRAMAS PERSONALIZADOS EM MIG-MAG	43	6.1.4.1 Gás de protecção	45
4.3.2.1 Introdução	43	6.1.4.2 Corrente de soldadura	45
4.3.2.2 Capacidade de memorização de programas personalizados em MIG-MAG	43	6.1.4.3 Tensão de arco e Estrangulamento de arco (pinch-off)	45
4.3.2.3 Processo de memorização (SAVE)	43	6.1.5 FUNCIONAMENTO BI-LEVEL E PULSE ON PULSE	45
4.3.2.4 Processo de chamada de um programa personalizado (RECALL)	43	6.2 SOLDADURA TIG (DC)	46
5. INSTALAÇÃO	44	6.2.1 Escorvamento LIFT	46
5.1 PREPARAÇÃO	44	6.3 SOLDADURA COM ELÉCTRODO REVESTIDO MMA	46
5.2 MODALIDADE DE ELEVAÇÃO DO APARELHO DE SOLDAR	44	6.4 QUALIDADE DA SOLDADURA	46
5.3 LOCALIZAÇÃO DA MÁQUINA DE SOLDA	44	7. MANUTENÇÃO	46
5.4.1 Avisos	44	7.1 MANUTENÇÃO ORDINÁRIA	46
5.4.2 Plugue e tomada	44	7.1.1 Tocha	46
5.5 LIGAÇÕES DO CIRCUITO DE SOLDAGEM	44	7.1.2 Alimentador de fio	46
5.5.1 SOLDADURA COM FIO MIG-MAG	44	7.2 MANUTENÇÃO EXTRAORDINÁRIA	46
5.5.1.1 Ligação da garrafa de gás	44	8. PROBLEMAS, CAUSAS E SOLUÇÕES	46
5.5.1.2 Ligação da Tocha	44		

MÁQUINAS DE SOLDA A FIO CONTÍNUO PARA A SOLDAGEM A ARCO MIG-MAG E FLUX, MMA PREVISTAS PARA USO PROFISSIONAL E INDUSTRIAL.
Nota: No texto a seguir será utilizada a frase "máquina de solda".

1. SEGURANÇA GERAL PARA A SOLDAGEM A ARCO

O operador deve ser suficientemente informado sobre o uso seguro da máquina de solda e informado sobre os riscos ligados aos procedimentos com soldagem a arco, às relativas medidas de protecção e aos procedimentos de emergência. (Consultar também a "ESPECIFICAÇÃO TÉCNICA IEC ou CLC/TS 62081": INSTALAÇÃO E USO DAS APARELHAGENS PARA SOLDAGEM A ARCO).



- Evitar os contatos directos com o circuito de solda; a tensão em vazio fornecida pela máquina de soldar pode ser perigosa em algumas circunstâncias.
- A conexão dos cabos de solda, as operações de verificação e de reparação devem ser executadas com a máquina de soldar desligada e desconectada da rede de alimentação.
- Desligar a máquina de soldar e desconectá-la da rede de alimentação antes de substituir as partes desgastadas pela tocha.
- Efetuar a instalação elétrica de acordo com as normas e leis de prevenção e acidentes em vigor.
- A máquina de soldar deve ser ligada exclusivamente a um sistema de alimentação com condutor de neutro ligado à terra.
- Certificar-se que a tomada de alimentação esteja ligada corretamente à terra de protecção.
- Não utilizar a máquina de solda em ambientes úmidos ou molhados ou com chuva.
- Não utilizar fios com isolamento deteriorado ou com conexões afrouxadas.
- Na presença de uma unidade por arrefecimento a líquido as operações de enchimento devem ser executadas com a máquina de soldar desligada e desconectada da rede de alimentação.



- Não soldar sobre reservatórios, recipientes ou tubulações que contenham ou que contiveram produtos inflamáveis ou combustíveis líquidos ou gasosos.
- Evitar de trabalhar sobre materiais limpos com solventes clorados ou nas proximidades de tais substâncias.
- Não soldar recipientes sob pressão.
- Afastar da área de trabalho todas as substâncias inflamáveis (p.ex. madeira, papel, panos, etc.)
- Verificar que haja uma circulação de ar adequada ou de equipamentos capazes de eliminar as fumaças de solda nas proximidades do arco; é necessário um controle sistemático para a avaliação dos limites à exposição das fumaças de solda em função da sua composição, concentração e duração da própria exposição.
- Manter o cilindro protegido de fontes de calor, inclusive a irradiação solar (se utilizada).



- Adotar um isolamento elétrico apropriado em relação ao electrodo, a peça em usinagem e eventuais partes metálicas colocadas no piso nas proximidades (acessíveis). Isto é normalmente obtido com o uso de luvas, calçados, capacetes e vestuários previstos para a finalidade e mediante o uso de estrados ou tapetes isolantes.
- Proteger sempre os olhos com vidros com filtros de luz montados nas máscaras ou capacetes. Usar os vestuários protetores apropriados à prova de

fogo evitando de expor a epiderme aos raios ultravioletas e infravermelhos produzidos pelo arco; a protecção deve ser estendida às outras pessoas nas vizinhanças do arco através de barreiras ou cortinas não refletoras.

- Ruído: Se devido às operações de solda muito intensas for verificado um nível de exposição diária pessoal (LEPd) igual ou maior a 85db(A), é obrigatório o uso de instrumentos individuais de protecção adequada.



- A passagem da corrente de soldadura causa o aparecimento de campos electromagnéticos (EMF) localizados nas proximidades do circuito de soldadura.

Os campos electromagnéticos podem interferir com algumas aparelhagens médicas (p. ex. Pacemaker, respiradores, próteses metálicas etc.). Devem ser tomadas medidas de protecção adequadas para com os portadores desses aparelhos. Por exemplo, proibir o acesso à área de utilização do aparelho de soldar.

Este aparelho de soldar satisfaz os standards técnicos de produto para o uso exclusivo em ambiente industrial e com finalidade profissional. Não é garantida a correspondência aos limites de base relativos à exposição humana aos campos electromagnéticos em ambiente doméstico.

O operador deve utilizar os procedimentos a seguir, de forma a reduzir a exposição aos campos electromagnéticos:

- Fixar juntos, o mais perto possível, os dois cabos de soldadura.
- Manter a cabeça e o tronco do corpo o mais distante possível do circuito de soldadura.
- Os cabos de soldadura nunca devem enrolar ao redor do corpo.
- Não soldar com o corpo no meio do circuito de soldadura. Manter ambos os cabos no mesmo lado do corpo.
- Ligar o cabo de retorno da corrente de soldadura à peça a soldar o mais próximo possível à junção em execução.
- Não soldar perto, sentados ou apoiados no aparelho de soldar (distância mínima: 50cm).
- Não deixar objectos ferromagnéticos próximo do circuito de soldadura.
- Distância mínima d= 20cm (Fig. N).



- Aparelho de classe A:
Este aparelho de solda satisfaz os requisitos do standard técnico de produto para o uso exclusivo em ambiente industrial e com finalidade profissional. Não é garantida a correspondência à compatibilidade electromagnética nos edifícios domésticos e naqueles ligados directamente a uma rede de alimentação de baixa tensão que alimenta os edifícios para o uso doméstico.



CUIDADOS SUPLEMENTARES

- AS OPERAÇÕES DE SOLDAGEM:
 - Em ambiente a risco acrescido de choque elétrico
 - Em espaços confinados
 - Na presença de materiais inflamáveis ou explosivos
- DEVEM ser previamente avaliadas por um "Responsável qualificado" e executadas sempre na presença de outras pessoas instruídas para intervenções em caso de emergência.
- DEVEM ser utilizados os equipamentos técnicos de protecção descritos no item n. 5.10; A.7; A.9. da "ESPECIFICAÇÃO TÉCNICA IEC ou CLC/TS 62081".

- DEVE ser proibida a soldagem enquanto a máquina de solda ou o alimentador de fio for segurada pelo operador (p.ex. por meio de correias).
 - DEVE ser proibida a soldagem com operador suspenso do chão, salvo eventual uso de plataformas de segurança.
 - **TENSÃO ENTRE PORTA ELETRODOS OU TOCHAS:** trabalhando com mais máquinas de solda sobre uma peça só ou sobre mais peças ligadas eletricamente pode-se gerar uma soma perigosa de tensões em vazio entre dois diferentes porta eletrodos ou tochas, a um valor que pode atingir o dobro do limite permitido.
- É necessário que um coordenador qualificado execute a medida instrumental para determinar se existe um risco e possa adotar medidas de proteção adequadas como indicado no item 5.9 da "ESPECIFICAÇÃO TÉCNICA IEC ou CLC/TS 62081".



RISCOS RESÍDUOS

- **QUEDA:** colocar a máquina de solda sobre uma superfície horizontal com capacidade adequada à massa; caso contrário (p.ex. pisos inclinados, desnivelados, etc...) existe o perigo de queda.
- É proibido o levantamento do conjunto carrinho com aparelho de soldar, alimentador de fio e refrigerador (quando estiver presente).
- O único sistema de levantamento permitido é aquele previsto na seção "INSTALAÇÃO" deste manual.
- **USO IMPROPRIO:** é perigoso o uso da máquina de solda para qualquer usinagem diferente daquela prevista (ex. descongelamento de tubulações da rede hídrica).
- **DESLOCAÇÃO DO APARELHO DE SOLDAR E RELATIVO CARRINHO:** garantir sempre a garrafa com adequados meios adaptos para impedir quedas acidentais dos mesmos.



As proteções e as partes móveis do invólucro da máquina de solda e do alimentador de fio devem estar na posição, antes de ligar a máquina de solda à rede de alimentação.



ATENÇÃO! Qualquer intervenção manual em partes em movimento do alimentador de fio, por exemplo:

- Substituição de roletes e/ou guia de fio;
- Introdução do fio nos roletes;
- Carregamento da bobina do fio;
- Limpeza dos roletes, das engrenagens e da área sob os mesmos;
- Lubrificação das engrenagens.

DEVE SER EFETUADA COM A MÁQUINA DE SOLDA DESLIGADA E DESCONECTADA DA REDE DE ALIMENTAÇÃO.

2. INTRODUÇÃO E DESCRIÇÃO GERAL

2.1 INTRODUÇÃO

Este aparelho de soldar é composto por uma fonte de corrente e por um alimentador de fio incorporado.

A sorgente de corrente é um retificador com alimentação trifásica de vários processos (MIG-MAG SINÉRGICO contínuo e pulsado, TIG e MMA) com regulação eletrônica (switch-mode) controlada com microprocessador, com ponte inteira lado primário. O alimentador de fio está provido de grupo rebocador de fio com 4 rolos motorizados com regulação independente da pressão de arrastamento; o painel de controle digital é integrado com a ficha de regulação com microprocessador e no mesmo são fundamentalmente compreendidas três funcionalidades:

a) CONFIGURAÇÃO E REGULAÇÃO DOS PARÂMETROS

Mediante esta interface do usuário é possível configurar e regular os parâmetros operacionais, selecionar programas memorizados, visualizar no display as condições de estado e do valor dos parâmetros.

b) CHAMADA DE PROGRAMAS SINÉRGICOS PRÉ-MEMORIZADOS PARA SOLDADURA MIG-MAG

Estes programas são predefinidos e memorizados pelo construtor (portanto não modificáveis); chamando um destes programas, o usuário pode selecionar um determinado ponto de trabalho (correspondente a um conjunto de diferentes parâmetros independentes de soldadura) regulando uma única grandeza. Este é o conceito de **SINERGIA**, a qual permite de obter com extrema facilidade uma regulação otimizada da máquina de soldar em função de cada específica condição operacional.

c) MEMORIZAÇÃO/CHAMADA DE PROGRAMAS PERSONALIZADOS

Esta funcionalidade é disponível seja trabalhando no âmbito de um programa sinérgico, seja em modalidade manual (neste caso é arbitrária a configuração de todos os parâmetros de soldadura). Esta operacionalidade permite ao usuário de memorizar e sucessivamente chamar uma específica soldadura.

2.2 SOLDABILIDADE DOS METAIS

MIG-MAG A máquina de soldar é indicada para a soldadura MIG do alumínio e das ligas do mesmo, a brasagem MIG efectuada tipicamente sobre chapas zincadas e a soldadura MAG dos aços de carbono, ligas baixas e aços inox.

A soldadura MIG do alumínio e das ligas do mesmo deve ser efectuada utilizando fios cheios de composição compatível com o material a soldar e gás de protecção Ar puro (99,9%).

A brasagem MIG pode ser efectuada tipicamente sobre chapas zincadas com fios cheios de liga de cobre (por ex. cobre silício ou cobre alumínio) com gás de protecção Ar puro (99,9%).

A soldadura MIG dos aços de carbono e baixa liga deve ser executada utilizando fios cheios com composição compatível com o material a soldar, gás de protecção Co2, misturas Ar/CO2 ou Ar/CO2-O2 (Argon tipicamente > 80%).

Para a soldadura dos aços inox utilizam-se tipicamente misturas de gás Ar/O2 ou Ar/CO2 (Ar tipicamente > 98%).

TIG O aparelho de soldar é indicado para a soldadura TIG em corrente contínua (DC) com escorvamento do arco em contacto (modalidade LIFT ARC), apropriado para o uso com todos os aços (de carbono, baixa liga e alta liga) e dos metais pesados (cobre, níquel, titânio e suas ligas) com gás de protecção Ar puro (99,9%) ou, para usos especiais, com misturas Argon/Hélio.

MMA A máquina de soldar é indicada para a soldadura com eléctrodo MMA em corrente contínua (C.C.) com todas as tipologias de eléctrodos revestidos.

2.3 ACESSÓRIOS DE SÉRIE

- Adaptador de garrafa de ARGÓNIO.
- Cabo de retorno completo com pinça de massa;
- Redutor de pressão 2 manómetros.
- Kit de cabos de ligação 1,5m.
- Conjunto de arrefecimento da água G.R.A. (somente para versão R.A.).
- Tocha MIG (arrefecida a água na versão R.A.).
- Alimentador de fio.
- Kit revestimento bobina.
- Carrinho

2.4 ACESSÓRIOS SOB ENCOMENDA

- Controlo à distância manual 1 potenciómetro (somente TIG e MMA).
- Controlo à distância manual 2 potenciómetros.
- Controlo à distância com pedal (somente TIG e MMA).
- Conjunto de arrefecimento da água G.R.A. (acessório de série somente para versão R.A.).
- Kit de cabos de ligação R.A. 4m, 10m, 30m.
- Kit de cabos de ligação 4 ou 10m.
- Kit de rodas do alimentador de fio.
- Kit de soldadura alumínio.
- Kit de soldadura fio com alma.
- Kit soldadura MMA 600A.
- Tocha MIG 5m 500A.
- Tocha MIG 3m 500A R.A. (acessório de série somente para versão R.A.).
- Tocha MIG 5m 500A R.A.
- Tocha TIG 4 ou 8m, 220A.
- Tocha TIG 4 ou 8m, 350A R.A.
- Tocha MIG/TIG UP/DOWN, com ou sem potenciómetro.
- Tocha PUSH PULL.
- Tocha com cabo serial 485.
- Kit garrafa dupla.

3. DADOS TÉCNICOS

3.1 PLACA DE DADOS (FIG. A)

Os principais dados relativos ao uso e às prestações da máquina de solda são resumidos na placa de características com o seguinte significado:

1- Grau de protecção do invólucro.

2- Símbolo da linha de alimentação:

- 1~: tensão alternada monofásica;
- 3~: tensão alternada trifásica.

3- Símbolo S: indica que podem ser executadas operações de soldagem num ambiente com risco acrescido de choque eléctrico (p.ex. muito próximo de grandes massas metálicas).

4- Símbolo do procedimento de soldagem previsto.

5- Símbolo da estrutura interna da máquina de solda.

6- Norma EUROPEIA de referência para a segurança e a fabricação das máquinas de solda a arco.

7- Número de matrícula para a identificação da máquina de solda (indispensável para a assistência técnica, pedido de peças de reposição, busca da origem do produto).

8- Prestações do circuito de soldagem:

- **U** : tensão máxima em vazio (circuito de soldagem aberto).
- **I_U** : Corrente e tensão correspondente normalizada que podem ser distribuídas pela máquina de solda durante a soldagem.
- **X** : Relação de intermitência: indica o tempo durante o qual a máquina de solda pode distribuir a corrente correspondente (mesma coluna). Expressa-se em %, na base de um ciclo de 10 minutos (ex. 60% = 6 minutos de trabalho, 4 minutos de parada; e assim por diante).

No caso em que fatores de utilização (de placa, referidos a 40°C ambiente) sejam ultrapassados se determinará a intervenção da protecção térmica (a máquina de solda permanece em stand-by até quando a sua temperatura retorna nos limites admitidos).

- **AV-AV**: Indica a série de regulação da corrente de soldagem (mínimo - máximo) à correspondente tensão de arco.

9- Dados característicos da linha de alimentação:

- **U** : Tensão alternada e frequência de alimentação da máquina de solda (limites admitidos ±10%).
- **I_{max}** : Corrente máxima absorvida da linha.
- **I_{eff}** : Corrente efetiva de alimentação.

10- : Valor dos fusíveis com acionamento retardado que devem ser instalados para proteger a linha.

11- Símbolos referidos a normas de segurança cujo significado está contido no capítulo 1 "Segurança geral para a soldagem a arco".

Nota: O exemplo de placa reproduzido é indicativo do significado dos símbolos e dos dígitos; os valores exatos dos dados técnicos da máquina de solda em seu poder devem ser detectados diretamente na placa da própria máquina de solda.

3.2 OUTROS DADOS TÉCNICOS:

- **APARELHO DE SOLDAR:** ver tabela (TAB.1)
- **TOCHA:** ver tabela (TAB.2A)
- **ALIMENTADOR DE FIO:** ver tabela (TAB.2B)

4. DESCRIÇÃO DO APARELHO DE SOLDAR

4.1 DISPOSITIVOS DE CONTROLO, REGULAÇÃO E CONEXÃO

4.1.1 Aparelho de soldar (FIG. B1)

no lado dianteiro:

- 1- Painel de controlo (ver descrição).
- 2- Tomada rápida negativa (-) para cabo de corrente de soldadura (cabo de massa para MIG e MMA, cabo tocha para TIG).
- 3- Junta de gás para tocha TIG.
- 4- Conector 3 p para cabo de controlo TOCHA TIG.
- 5- Conector a 14p para conexão do controlo à distância (sob encomenda).
- 6- Tomada rápida positiva (+) para cabo de massa de soldadura TIG.

na parte traseira:

- 7- Interruptor geral ON/OFF.
- 8- Acoplamento do tubo de gás (garrafa) para soldadura TIG.
- 9- Tomada rápida positiva (+) para cabo de corrente de soldadura para o alimentador de fio.
- 10- Conector 14p para cabo de comando do alimentador de fio.
- 11- Cabo de alimentação com prensa cabo.
- 12- Conector 5p para conjunto de arrefecimento da água.
- 13- Fusível.
- 14- Tomada USB.

4.1.2 Alimentador de fio (FIG. B2)

no lado dianteiro:

- 1- Painel de controlo (ver descrição).
- 2- Conector 14p para a conexão do controlo à distância.
- 3- Uniãos rápidas para tubagens da água da tocha MIG.
- 4- Acoplamento centralizado para tocha MIG (Euro).

no lado traseiro:

- 5- Conector 14p para cabo de comando de conexão com o aparelho de soldar.
- 6- Tomada rápida positiva (+) para cabo de corrente de soldadura de conexão com o aparelho de soldar.
- 7- Acoplamento do tubo de gás (garrafa) para soldadura MIG.
- 8- Uniãos rápidas para conexão às tubagens de vazão e retorno da água de arrefecimento.
- 9- Fusível.

4.2 PAINEL DE CONTROLO DO APARELHO DE SOLDAR (FIG. C)

O painel de controlo está habilitado (isto é, os comandos e as sinalizações estão activas) somente se o aparelho de soldar não está ligado ao alimentador de fio, ou está configurado o processo MMA ou TIG. Se o aparelho de soldar está conectado ao alimentador de fio, ou a função configurada for MIG, este último assume automaticamente o controlo completo e no ecrã (3) do aparelho de soldar será visualizada a escrita "feed".





- 1- **LED de sinalização Alarme** (o output do aparelho de soldar está bloqueado). No ecrã (3) aparece uma mensagem de alarme. A restauração do aparelho de soldar é automática na cessação da causa do alarme.
- 2- **LED presença da tensão na saída** (output activo).
- 3- **Ecrã alfanumérico com 3 dígitos**. Indica:
 - A corrente de soldadura em amperes.
 - O valor indicado é aquele configurado com aparelho de soldar vazio, enquanto é aquele real durante o funcionamento.
 - Uma mensagem de alarme com a seguinte codificação:
 - "AL1" : intervenção da protecção térmica do circuito primário.
 - "AL2" : intervenção da protecção térmica do circuito secundário.
 - "AL3" : intervenção da protecção devido à sobrecarga de tensão da linha de alimentação.
 - "AL4" : intervenção da protecção devido à baixa tensão da linha de alimentação.
 - "AL5" : modelo com GRA: intervenção da protecção devido à pressão insuficiente do circuito de arrefecimento a água da tocha. A restauração não é automática. modelo sem GRA: falha de ligação do conector de polarização na máquina (FIG. E).
 - "AL9" : intervenção da protecção dos componentes magnéticos.
 - "AL10" : avaria da linha serial: serial desconexa.
 - "AL11" : intervenção da protecção devido à falha de fase da linha de alimentação.
 - "AL12" : avaria da linha serial: erro nos dados.
 - "AL13" : depósito excessivo de poeira no interior do aparelho de soldar, restaurar com:
 - limpeza interna do aparelho;
 - tecla selecção de parâmetros do painel de controlo.

Ao desligar o aparelho de soldar pode ocorrer, durante alguns segundos, a sinalização "AL11" e "OFF".

3a, 3b, 3c - LED de indicação da unidade de medida em curso (ampere, segundos, percentual).



4- Manipulo de comando codificador.

Permite a regulação dos parâmetros de soldadura (4a).

-  **I₂** : Corrente de soldadura na modalidade TIG/MMA.
-  **SLOPE DOWN** : Na modalidade TIG permite a redução gradual da corrente ao soltar o botão da tocha (regulação 0-3 segundos) e LED (3b) iluminado.
-  **POST GAS** : Na modalidade TIG assume o significado de "Post-gas", permitindo de adaptar o tempo de efluxo do gás de protecção a partir da paragem da soldadura (regulação 0,1-10 segundos e LED (3b) iluminado).
- SPOT** : É activado exclusivamente se for seleccionado o modo "SPOT" com a tecla (7). Permite a execução de soldadura por pontos na modalidade TIG com controlo da duração da soldadura (regulação 0,1-10 segundos e LED (3b) iluminado).
-  **ARC FORCE** : Em funcionamento com eléctrodo MMA, o parâmetro assume o significado de "Arc force" permitindo a configuração da sobrecarga dinâmica de corrente (regulação 0-100% e LED (3c) iluminado).

5- Tecla de selecção do procedimento de soldadura.

Carregando a tecla ilumina-se o led correspondente à modalidade de soldadura que se quer utilizar:

- MMA**  : eléctrodo revestido "MMA".
- TIG**  : TIG-DC com ignição do arco em contacto (LIFT-ARC).
- MIG**  : MIG.

6- Tecla de activação do controlo à distância.



Com o LED  REMOTE iluminado, a regulação pode ser efectuada exclusivamente pelo controlo à distância e exactamente:

- a) **Comando a um potenciómetro**: permite a regulação da corrente de soldadura na modalidade TIG/MMA.
- b) **Comando com dois potenciómetros**: permite a regulação da corrente de soldadura TIG/MMA e a regulação da SLOPE DOWN em TIG ou ARC FORCE em MMA (selecção LED parâmetro automática).
- c) **Comando com pedal**: permite a regulação da corrente de soldadura na modalidade TIG/MMA.







NOTA: A selecção "À DISTÂNCIA" (REMOTE) é possível somente se um controlo à distância for efectivamente interligado ao seu conector.

7- Tecla de selecção da modalidade de controlo do botão tocha TIG.

Carregando a tecla ilumina-se o LED correspondente ao:

- 2t**  : funcionamento com 2 tempos, ON-OFF com botão carregado.
- 4t**  : funcionamento com 4 tempos, ON-OFF com botão solto.
- SPOT** **....** : funcionamento em soldadura por ponto TIG (SPOT).

4.2.1 PAINEL DE CONTROLO DO ALIMENTADOR DE FIO (FIG. D)

- 1- **LED de sinalização ALARME** (o output da máquina está bloqueado). A restauração é automática quando é eliminada a causa do alarme. Mensagens de alarme exclusivas indicadas nos ecrãs (15) e (16):
 - "AL7" : intervenção da protecção devido à sobrecarga de corrente na soldadura MIG-MAG.
 - "AL8" : avaria da linha serial: curto na tocha.Para os restantes ver: "PAINEL DE CONTROLO DO APARELHO DE SOLDAR" (par. 4.2).
- 2- **LED de sinalização PRESENÇA DE TENSÃO NA TOCHA OU NO ELÉCTRODO.**
- 3- **LED de sinalização da PROGRAMAÇÃO DO APARELHO DE SOLDAR.**
- 4 - **Tecla de abertura (RECALL) de programas de soldadura personalizados** (ver par. 4.3.2.4).
- 5- **Tecla de gravação (SAVE) de programas de soldadura personalizados** (ver par. 4.3.2.3).
- 6- **Tecla de selecção do programa de soldadura e ecrã com 2 dígitos**. Carregando seguidamente a tecla, o ecrã visualiza os números compreendidos entre "0" e "36". A cada número entre "1" e "36" é associado um programa de soldadura sinérgico (ver TAB. 3) enquanto ao número "0" é associada a funcionalidade manual do aparelho de soldar, no qual todos os parâmetros podem ser configurados pelo operador (somente em MIG-MAG SHORT e SPRAY ARC).
- 7- **Tecla de selecção do procedimento de soldadura**. Carregando a tecla ilumina-se o LED correspondente à modalidade de soldadura que se quer utilizar:
 - MIG**  : MIG-MAG com modalidade "SHORT/SPRAY ARC".
 - PULSE**  : MIG-MAG com modalidade "PULSE ARC".
 - POP**  : MIG-MAG com modalidade "PULSE ON PULSE".
- 8- **Tecla de selecção da modalidade de controlo do botão tocha MIG-MAG**. Carregando a tecla ilumina-se o LED correspondente ao:
 - 2t**  : funcionamento com 2 tempos, ON-OFF com botão carregado.
 - 4t**  : funcionamento com 4 tempos, ON-OFF com botão solto.
 - BILEVEL**  : funcionamento bi-level para MIG-MAG, TIG.
 - SPOT** **....** : funcionamento em soldadura por ponto MIG-MAG (SPOT).
- 9- **Tecla de activação do controlo à distância**. Com o LED  REMOTE iluminado, a regulação pode ser efectuada exclusivamente pelo controlo à distância e exactamente:
 - **comando com dois potenciómetros**: substitui a função do codificador (14) e (13).NOTA: A selecção "À DISTÂNCIA" (REMOTE) é possível somente se um controlo à distância for efectivamente interligado ao seu conector.
- 10- **Tecla de selecção dos parâmetros de soldadura**. Carregando em sequência a tecla, é iluminado um dos LEDs de (10a) até (10h) ao qual é associado um parâmetro específico. A configuração do valor de cada parâmetro activado pode ser executada através do manipulador (13) e indicado no ecrã (15). Durante estas configurações o manipulador (14) regula o valor do nível principal de soldadura indicado no ecrã (16), quer seja corrente ou velocidade do fio (ver descrição item (14)), excepto para (10b). Somente com o led (10b) aceso pode-se regular com o manipulador (14) o valor do nível secundário (ver descrição led (10b)).**Nota**: os parâmetros que não podem ser modificados pelo operador, se estiver a trabalhar com um programa sinérgico ou no modo manual "PRG 0" são automaticamente excluídos da selecção; o LED correspondente não se ilumina.



MIG **PULSE** **POP**

Este parâmetro é visualizado automaticamente durante as operações de soldadura MIG-MAG, indicando a tensão de arco real (led (15a) iluminado). Regulações:

MIG Short arc

Durante a configuração de um programa sinérgico MIG-MAG Short arc permite de regular a correcção que se quer efectuar no comprimento do arco calculado em sinergia (faixa de -5% até +5%) (led (15c) iluminado).

Na mesma condição configurando a função bi-level, o parâmetro assume o significado de correcção do comprimento de arco do nível principal de soldadura, calculado sempre em sinergia (faixa de -5% até +5%) (led (15c) iluminado).

MIG Short arc "PRG 0"

Sempre em funcionamento MIG-MAG Short arc, programa manual "PRG 0", permite de configurar a tensão de arco efectiva (faixa 10-40) (led (15a) iluminado).

Na mesma condição, configurando a função bi-level, o parâmetro assume o significado de tensão de arco efectiva do nível principal de soldadura (faixa 10-40) (led (15a) iluminado).

PULSE **POP**

Durante a configuração de um programa sinérgico MIG-MAG Pulse arc permite de regular a correcção que se quer efectuar no comprimento do arco calculado em sinergia (faixa de -5% até +5%) (led (15c) iluminado).

Na mesma condição configurando a função bi-level, pulse on pulse ou T_{step} o parâmetro assume o significado de correcção do comprimento de arco do nível principal de soldadura, calculado sempre em sinergia (faixa de -5% até +5%) (led (15c) iluminado).



MIG Short arc

Nos programas sinérgicos MIG-MAG short arc, configurando as funções bi-level permite de regular a corrente/velocidade do fio (com manipulador (14)) e a correcção do comprimento de arco (com manipulador (13)) do nível secundário de soldadura, calculado em sinergia (faixa de -5% até +5%) (led (15c) iluminado).

MIG Short arc "PRG 0"

Seleccionando o programa manual "PRG 0" com a função bi-level, permite de regular a velocidade do fio (com manipulador (14)), (led (16c) iluminado) e a tensão do arco efectiva (com manipulador (13)) do nível secundário I₁ de soldadura (faixa 10-40) (led (15a) iluminado).

PULSE POP

No modo MIG-MAG pulse arc, configurando as funções bi-level, pulse on pulse ou T_{start} , permite de regular a corrente I , e I_s (I_{start}) (com manípulo (14)) e a correcção do comprimento de arco (com manípulo (13)) do nível secundário de soldadura, calculado em sinergia (faixa de -5% até +5%) (led (15c) iluminado).



MIG Short arc "PRG 0"

No modo manual "PRG 0" permite de adaptar a velocidade do fio na partida da soldadura para otimizar a ignição do arco (regulação 1-100% e LED (15c) iluminado).

PULSE

No modo MIG-MAG Pulse arc 2 TEMPOS permite de regular a duração da corrente inicial (T_{start}). Configurando o parâmetro em zero, é desactivada a função, enquanto configurando qualquer valor maior de zero (regulação 0,1-3 segundos) é possível seleccionar o LED (10b) para regular a correcção da tensão de arco e o valor da corrente inicial (nível secundário). A corrente inicial pode ser configurada mais alta ou mais baixa daquela principal de soldadura; uma corrente inicial mais alta é muito útil, sobretudo para a soldadura do alumínio e de suas ligas, isto, com efeito, permite de esquentar mais rapidamente a peça ("Hot-start").

POP

No modo MIG-MAG Pulse on pulse permite de regular a duração da corrente principal de soldadura (regulação 0,1-10 segundos e LED (15b) iluminado).



MIG Short arc "PRG 0"

No modo manual MIG-MAG "PRG 0" permite de regular a reactância electrónica (regulação 20-80% e LED (15c) iluminado). Um valor mais alto estabelece um banho de soldadura mais quente. Na modalidade bi-level a reactância electrónica é comum para ambos os níveis configurados.

PULSE

No modo MIG-MAG pulse arc o parâmetro estabelece o estreitamento do arco. Quanto mais alto o valor mais concentrado será o arco durante a soldadura. Numa modalidade de soldadura que utiliza dois níveis de corrente (bi-level, pulse on pulse ou T_{start}) o estreitamento de arco é comum para ambos os níveis configurados (+1% / -1%).

POP

No modo MIG-MAG Pulse on pulse permite de regular a duração da corrente secundária de soldadura (regulação 0,1-10 segundos e LED (15b) iluminado).



Queimadura do fio na paragem da soldadura (BURN-BACK).

Permite de regular o tempo de queimadura do fio na paragem da soldadura.

MIG PULSE POP

Durante a configuração de um programa sinérgico MIG-MAG permite de regular a correcção que se quer efectuar no BURN_BACK TIME calculado em sinergia (faixa de -1% / +1% LED (15c) iluminado).

MIG Short arc "PRG 0"

Com a configuração oportuna, permite de evitar a colagem do fio à peça (regulação 0,001-1 segundos e led (15b) iluminado).



MIG PULSE POP POST-GAS

Permite de adaptar o tempo de efluxo do gás de protecção a partir da paragem da soldadura (regulação 0,1-10 segundos e LED (15b) iluminado).



Rampa de descida corrente de soldadura (SLOPE DOWN).

MIG PULSE POP

É activado exclusivamente utilizando programas sinérgicos MIG-MAG SHORT ARC PULSE ARC e PULSE ON PULSE.

Permite a redução gradual da corrente ao soltar o botão da tocha (regulação 0-3 segundos e LED (15b) iluminado).



Tempo de soldadura por pontos (SPOT TIME).

É activado exclusivamente se for seleccionado o modo "SPOT" com a tecla (8). Permite a execução de soldadura por pontos MIG-MAG com controlo da duração da soldadura (regulação 0,1-10 segundos e LED (15b) iluminado).

- Tecla de activação manual da electroválvula de gás.**
O botão permite o efluxo do gás (purga das tubagens - regulação de vazão) sem a necessidade de agir no botão da tocha; a tecla é com acção momentânea.
- Tecla de avanço manual do fio.**
A tecla permite de fazer avançar o fio no revestimento da tocha sem a necessidade de agir no botão da tocha; é com acção momentânea e a velocidade de avanço é fixa.
- Manípulo codificador para a regulação dos parâmetros de soldadura (ver 10a-10h).**
- Manípulo codificador.**
O manípulo regula:
 - A corrente de soldadura I_s , (led (16a) iluminado).
 - A velocidade de avanço do fio (led (16c) iluminado).
 - A espessura da peça usada na soldadura (led (16b) iluminado).Numa modalidade de soldadura que utiliza dois níveis de corrente (bi-level, pulse on pulse ou T_{start}) com o led (10b) aceso o manípulo regula:
 - A corrente de soldadura I , (led (16a) iluminado) do nível secundário.
 - A velocidade de avanço do fio do nível secundário de soldadura (led (16c) iluminado).
 - A espessura da peça usada na soldadura (led (16b) iluminado), referido ao nível secundário.

- Ecrã alfanumérico com 3 dígitos.** Indica:
 - o valor dos parâmetros de soldadura (ver de (10a) até (10h)) com funcionamento em vazio.
 - a tensão real de arco, na soldadura.

NOTA: ao parar a soldadura, o ecrã comuta automaticamente no valor de configuração.

 - uma sinalização de alarme (ver item 1).

15a, 15b, 15c- LED de indicação da unidade de medida em curso (volt, segundos, percentual).
- Ecrã alfanumérico com 3 dígitos.** Indica:
 - o valor configurado com o manípulo codificador (14).
 - a corrente real, em soldadura.

NOTA: ao parar a soldadura, o ecrã comuta automaticamente no valor de configuração.

 - uma sinalização de alarme (ver item 1).

16a, 16b, 16c- LED de indicação da unidade de medida em curso (corrente ampere (A), espessura em milímetros (mm) e velocidade do fio metros/minuto (m/min)).
- Tecla de selecção da unidade de medida Ampere/Espessura em m/min (LED (16a)(16b) (16c)).**
Nos programas sinérgicos MIG/MAG permite de configurar mediante o codificador (14) respectivamente a espessura do material a soldar, a corrente de soldadura, a velocidade do fio.
A configuração de cada parâmetro (ex. espessura do material) define automaticamente os outros parâmetros (ex. correntes de soldadura e velocidade do fio).
Em "PRG 0" selecção manual: é possível somente a regulação da velocidade do fio (led (16c) iluminado).

4.3 CHAMADA E MEMORIZAÇÃO DOS PROGRAMAS

4.3.1 CHAMADA PROGRAMAS PRÉ-MEMORIZADOS PELO CONSTRUTOR

4.3.1.1 Programas MIG-MAG SINÉRGICOS

A máquina de soldar prevê 36 programas sinérgicos memorizados, com características identificadas na tabela (TAB.3) à qual é necessário fazer referência para seleccionar um programa adapto ao tipo de soldadura que quiserem efectuar.

A selecção de um determinado programa é efectuada premendo em sucessão a tecla "PRG" à qual corresponde no display um número compreendido entre "0" e "36" (ao número "0" não corresponde um programa sinérgico mas o funcionamento em modalidade manual, conforme descrito no parágrafo sucessivo).

Nota: No interior de um programa sinérgico é prioritário efectuar a escolha da modalidade de transferência desejada, PULSE ARC ou SHORT/SPRAY ARC, mediante a apropriada tecla (ver FIG.D (7)).

Nota: Todas as tipologias de fio não previstas na tabela podem ser utilizadas em modalidade manual "PRG 0".

4.3.1.2 Funcionamento EM MODALIDADE MANUAL ("PRG 0")

O funcionamento em manual corresponde ao algarismo "0" no display e é activo somente se anteriormente tiver sido seleccionado a modalidade de transferência SHORT/SPRAY ARC (FIG. D (7)).

Nesta modalidade, não sendo prevista alguma sinergia, todos os parâmetros de soldadura devem ser configurados manualmente pelo operador.

Cuidado! A configuração de todos os parâmetros é livre, portanto, os valores aos mesmos atribuídos poderiam resultar incompatíveis com um correcto processo de soldadura.

Nota: NÃO é possível utilizar a modalidade de transferência PULSE ARC em selecção manual.

4.3.2 MEMORIZAÇÃO E CHAMADA PROGRAMAS PERSONALIZADOS EM MIG-MAG

4.3.2.1 Introdução

A máquina de soldar permite de memorizar (SAVE) programas de trabalho personalizados relativos a um CONJUNTO de parâmetros válidos para uma determinada soldadura. Cada programa memorizado pode ser chamado (RECALL) em qualquer momento, pondo assim à disposição do utilizador a máquina de soldar "pronta para o uso" para um específico trabalho optimizado anteriormente.

4.3.2.2 Capacidade de gravação de programas personalizados em MIG-MAG

O aparelho de soldar prevê a gravação de 40 programas personalizados referidos às três modalidades de transferência em sinergia (SHORT/SPRAY ARC Pulse arc e Pulse on pulse) e ao funcionamento no modo manual, com as especificações a seguir:

- SHORT/SPRAY ARC SINÉRGICO: 10 programas graváveis (números disponíveis de "1" até "10");
- SHORT/SPRAY ARC MANUALE ("PRG=0"): 10 programas graváveis (número disponíveis de "1" até "10");
- PULSE ARC SINÉRGICO: 10 programas graváveis (números disponíveis de "1" até "10");
- PULSE ARC SINÉRGICO PULSE ON PULSE: 10 programas graváveis (números disponíveis de "1" até "10").

NOTA: Para abrir o programa que se quer utilizar:

- executar a escolha da modalidade de transferência desejada PULSE ARC, PULSE ARC PULSE-ON- PULSE ou SHORT/SPRAY ARC ou seleccionar "PRG=0" se programas pré-gravados no modo manual;
- seleccionar o número do programa (como descrito no par.4.3.1).

4.3.2.3 Processo de memorização (SAVE).

Depois de ter regulado a máquina de soldar de maneira optimizada para uma determinada soldadura, proceder como a seguir (ver FIG. D):

- Premer a tecla (5) "SAVE".
- Aparece "Pr" no display (16) e um número (compreendido entre "1" e "10") no display (15).
- Rodando o punho encoder (indiferentemente no (13) ou no (14)), escolher o número ao qual quiserem memorizar o programa (ver também 4.3.2).
- Premer de novo a tecla "SAVE".
- Os displays (15) e (16) lampejam.
- Premer de novo, dentro do tempo de dois segundos, a tecla "SAVE".
- Nos displays aparece "St Pr" portanto o programa foi memorizado; depois de 2 segundos os displays comutam automaticamente sobre valores relativos aos parâmetros recém salvados.

Nota. Se, quando os displays lampejarem, não é premdida de novo a tecla "SAVE" dentro de 2 segundos, os displays indicam "No St" e o programa não é memorizado; os displays voltam automaticamente à indicação inicial.

4.3.2.4 Processo de chamada de um programa personalizado (RECALL)

Antes de efectuar as operações de chamada de um programa, verificar que a modalidade de transferência seleccionada (PULSE ARC, PULSE ARC PULSE-ON- PULSE, SHORT/SPRAY ARC ou "PRG=0") seja de facto aquela com a qual quiserem operar. Proceder portanto como a seguir (ver FIG. D):

portanto, a variar em automático o ponto de trabalho do nível principal (com duração t_1) para aquele secundário (com duração t_2).

O fenómeno que se cria é aquele de ter uma pulsação na pulsação de onde deriva o nome. Configurando correctamente os dois níveis e as duas durações, é possível obter uma soldadura ondulada muito semelhante à soldadura TIG.

6.2 SOLDADURA TIG (DC)

Após ter efectuado as conexões do circuito de soldadura conforme descrito no par. 5.5.2 é necessário:

- Seleccionar o procedimento TIG no painel de controlo do aparelho de soldar (**FIG. C (5)**).
- Configurar a corrente de soldadura no valor desejado com o manipulador codificador (**FIG. C (4)**) (o valor é sempre regulável também durante a soldadura). Se necessário, introduzir a rampa de descida da corrente com a tecla (**FIG. C (4a)**) (indicação momentânea no ecrã (**FIG. C (3)**)).

6.2.1 Ignição LIFT

Apoiar a ponta do eléctrodo na peça, com ligeira pressão. Carregar a fundo o botão da tocha e levantar o eléctrodo de 2-3mm com algum tempo de atraso, obtendo assim a ignição do arco. O aparelho de soldar distribui inicialmente uma corrente I_{BASE} , depois de alguns instantes, será distribuída a corrente de soldadura configurada. No fim do ciclo a corrente se anula com a rampa de descida configurada.

Na tabela (**TAB. 5**) estão resumidos alguns dados a título indicativo para a soldadura em aços inoxidáveis ou de alta liga.

6.3 SOLDADURA COM ELÉCTRODO REVESTIDO MMA

Após ter efectuado as conexões do circuito de soldadura conforme descrito no par. 5.5.3 é necessário seleccionar o procedimento MMA através do botão apropriado (**FIG. C (5)**):

A corrente de soldadura deverá ser regulada no valor desejado com o manipulador codificador (**FIG. C (4)**) e a eventual sobrecarga de corrente dinâmica "ARC FORCE" poderá ser variada entre 0 e 100% com o manipulador codificador (**FIG. C (4)**) com indicação momentânea do valor no ecrã (**FIG. C (3)**).

Na tabela (**TAB. 6**) estão resumidos alguns dados indicativos da corrente em função do diâmetro dos eléctrodos.

6.4 QUALIDADE DA SOLDADURA

A qualidade do cordão de soldadura, incluída a quantidade de pulverizações produzida, será determinada principalmente pelo equilíbrio dos parâmetros de soldadura: corrente (velocidade do fio), diâmetro do fio, tensão de arco, etc.

Também a posição da tocha deverá ser adequada conforme indicado na **figura M**, a fim de evitar produção excessiva de pulverizações e defeitos do cordão.

Para a execução correcta do cordão, deverá ser considerada também a velocidade de soldadura (velocidade de avanço ao longo da junção) determinante para a penetração certa e o formato do próprio cordão.

Os defeitos mais comuns de soldadura estão resumidos na tabela (**TAB. 7**).

7. MANUTENÇÃO



ATENÇÃO! ANTES DE EXECUTAR AS OPERAÇÕES DE MANUTENÇÃO, VERIFICAR QUE A MÁQUINA DE SOLDA ESTEJA DESLIGADA E DESCONECTADA DA REDE DE ALIMENTAÇÃO.

7.1 MANUTENÇÃO ORDINÁRIA

AS OPERAÇÕES DE MANUTENÇÃO ORDINÁRIA PODEM SER EXECUTADAS PELO OPERADOR.

7.1.1 Tocha

- Evitar de apoiar a tocha e seu cabo sobre peças quentes; isto causará a fusão dos materiais isolantes colocando-a rapidamente fora de serviço.
- Verificar periodicamente a vedação da tubulação e conexões de gás.
- A cada substituição da bobina de arame insuflar com ar comprimido seco (max 5bars) na camisa de guia do fio, verificar a sua integridade.
- Controlar, pelo menos uma vez por dia, o estado de desgaste e a montagem correta das partes terminais da tocha: bico, tubo de contato, difusor de gás.

7.1.2 Alimentador de fio

- Verificar com frequência o estado de desgaste dos rolos de tração do arame, remover periodicamente o pó metálico que se deposita na área de tração (rolos e guia arame de entrada e saída).

7.2 MANUTENÇÃO EXTRAORDINÁRIA

AS OPERAÇÕES DE MANUTENÇÃO EXTRAORDINÁRIA DEVEM SER EXECUTADAS EXCLUSIVAMENTE POR PESSOAL ESPECIALIZADO OU QUALIFICADO NO CAMPO ELÉTRICO-MECÂNICO.



ATENÇÃO! ANTES DE REMOVER OS PAINÉIS DA MÁQUINA DE SOLDA E ACESSAR À SUA PARTE INTERNA VERIFICAR QUE A MÁQUINA DE SOLDA ESTEJA DESLIGADA E DESCONECTADA DA REDE DE ALIMENTAÇÃO.

Eventuais controles efetuados sob tensão dentro da máquina de solda podem causar choque elétrico grave provocado por contato direto com partes sob tensão e/ou lesões devido ao contato direto com órgãos em movimento.

- Periodicamente e, de qualquer maneira com frequência, em função da utilização e do conteúdo de poeira do ambiente, inspecionar a parte interior do aparelho de soldar e remover a poeira depositada nas placas electrónicas com uma escova muito macia ou solventes apropriados.
- Na ocasião verificar que as ligações eléctricas estejam bem apertadas e as cablagens não apresentem danos ao isolamento.
- No final de tais operações remontar os painéis da máquina de solda apertando a fundo os parafusos de fixação.
- Evitar absolutamente de executar operações de soldagem com a máquina de solda aberta.

8. PROBLEMAS, CAUSAS E SOLUÇÕES (TAB. 8)



ATENÇÃO! A EXECUÇÃO DE ALGUNS CONTROLOS IMPLICA O RISCO DE CONTACTO COM PARTES SOB TENSÃO E/OU MOVIMENTO.

NO CASO DE FUNCIONAMENTO INSATISFATÓRIO E ANTES DE EXECUTAR CONTROLOS MAIS SISTEMÁTICOS OU CONTACTAR O PRÓPRIO CENTRO DE ASSISTÊNCIA, CONTROLAR QUE:

- A corrente de soldadura, regulada através do Codificador, seja adequada.
- Não esteja aceso um alarme que sinaliza a intervenção da segurança térmica de alta ou baixa tensão ou de curto-circuito.
- Controlar se foi observada a relação de intermitência nominal; no caso de intervenção da protecção termoestática esperar o arrefecimento natural do aparelho de soldar, verificar a funcionalidade do ventilador.
- Controlar a tensão de linha: se o valor estiver muito alto ou muito baixo o aparelho

de soldar sinaliza a anomalia (ver parágrafo 4.2).

- Controlar que não haja um curto-circuito na saída do aparelho de soldar: nesse caso, providenciar a eliminação do inconveniente.
 - As ligações do circuito de soldadura estejam efectuadas correctamente, principalmente que a pinça do cabo de massa esteja efectivamente ligada à peça e sem interposição de materiais isolantes (por ex. tintas).
 - O gás de protecção usado seja correcto e na quantidade certa.
- Antes de qualquer intervenção no alimentador de fio ou na parte interna do aparelho de soldar é necessário consultar o capítulo 7 "MANUTENÇÃO".

	pag.		pag.
1. ALGEMENE VEILIGHEID VOOR HET BOOGLASSEN	47	5.5.1.2 Verbinding van de Toorts	51
2. INLEIDING EN ALGEMENE BESCHRIJVING	48	5.5.1.3 Verbinding retourkabel van de lasstroomb	51
2.2 LASBAARHEID VAN METALEN	48	5.5.2 TIG-LASSEN	51
2.3 SERIE ACCESSOIRES	48	5.5.2.1 Verbinding met de gasflës	51
2.4 ACCESSOIRES OP AANVRAAG	48	5.5.2.2 Verbinding retourkabel van de lasstroomb	51
3. TECHNISCHE GEGEVENS	48	5.5.2.3 Verbinding van de toorts	51
3.1 KENTEKENPLAAT	48	5.5.3 LASSEN MET BEKLEDE ELEKTRODE MMA	51
3.2 ANDERE TECHNISCHE GEGEVENS	48	5.5.3.1 Verbinding van de tang elektrodenhouder	51
4. BESCHRIJVING VAN DE LASMACHINE	48	5.5.3.2 Verbinding retourkabel van de lasstroomb	51
4.1 INRICHTINGEN VAN CONTROLE, REGELING EN VERBINDING	48	5.5.4 AANBEVELINGEN	51
4.1.1 Lasmachine	48	5.6 LADING DRAAD SPOEL	51
4.1.2 Draadvoeder	49	5.7 VERVANGING VAN HET OMHULSEL DRAADGELEIDER	52
4.2 CONTROLEPANEEL VAN DE LASMACHINE	49	IN DE TOORTS	52
4.2.1 CONTROLEPANEEL VAN DE DRAADVOEDER	49	5.7.1 Spiraalvormig omhulsel voor stalen draden	52
4.3 OPROEP EN OPSLAAN VAN DE PROGRAMMA'S	50	5.7.2 Omhulsel in synthetisch materiaal voor aluminium draden	52
4.3.1 OPROEP DOOR DE FABRIKANT	50	6. LASOPERATIE: BESCHRIJVING VAN DE PROCEDURE	52
VOOROPGESLAGEN PROGRAMMA'S	50	6.1 MIG-MAG-LASSEN	52
4.3.1.1 Programma's SYNERGETISCHE MIG-MAG	50	6.1.1 MODALITEIT VAN TRANSFER SHORT ARC (KORTE BOOG)	52
4.3.1.2 WERKING IN MODALITEIT MANUEEL ("PRG 0")	50	6.1.2 MODALITEIT VAN TRANSFER SPRAY ARC (SPRAY BOOG)	52
4.3.2 OPSLAAN EN OPROEVEN VAN GEPERSONALISEERDE	50	6.1.3 MODALITEIT VAN TRANSFER PULSE ARC	52
PROGRAMMA'S IN MIG-MAG	50	(GEPULSEERDE BOOG)	52
4.3.2.1 Inleiding	50	6.1.4 REGELING VAN DE PARAMETERS IN MIG-MAG-LASSEN	52
4.3.2.2 Capaciteiten van opslaan van gepersonaliseerde	50	6.1.4.1 Beschermend gas	52
programma's in MIG-MAG	50	6.1.4.2 Lasstroomb	52
4.3.2.3 Procedure van opslaan (SAVE)	50	6.1.4.3 Boogspanning en Vernauwing van de boog (pinch-off)	52
4.3.2.4 Procedure van oproep van een gepersonaliseerd	50	6.1.5 WERKING BI-LEVEL EN PULSE ON PULSE	52
programma (RECALL)	50	6.2 TIG-LASSEN (DC)	53
5. INSTALLATIE	51	6.2.1 Ontsteking LIFT	53
5.1 INRICHTING	51	6.3 LASSEN MET BEKLEDE ELEKTRODE MMA	53
5.2 MODALITEIT VAN OPTILLEN VAN DE LASMACHINE	51	6.4 KWALITEIT VAN HET LASSEN	53
5.3 PLAATSING VAN DE LASMACHINE	51	7. ONDERHOUD	53
5.4 AANSLUITING OP HET NET	51	7.1 GEWOON ONDERHOUD	53
5.4.1 Waarschuwingen	51	7.1.1 Toorts	53
5.4.2 Stekker en contact	51	7.1.2 Draadvoeder	53
5.5 VERBINDINGEN VAN HET LASCIRCUIT	51	7.2 BUITENGEWOON ONDERHOUD	53
5.5.1 DRAADLASSEN MIG-MAG	51	8. DEFECTEN, OORZAKEN EN OPLOSSINGEN	53
5.5.1.1 Verbinding met de gasflës	51		

LASMACHINE MET CONTINUE DRAADVOEDING MET BOOG MIG-MAG EN VOORZIENE FLUX TIG, MMA VOOR PROFESSIONEEL EN INDUSTRIEEL GEBRUIK.

Opmerking: In de volgende tekst zal de term "lasmachine" gebruikt worden .

1. ALGEMENE VEILIGHEID VOOR HET BOOGLASSEN

De operator moet voldoende ingelicht zijn voor wat betreft een veilig gebruik van de lasmachine en over de risico's in verband met de procedures van het booglassen, de desbetreffende beschermingsmaatregelen en procedures bij noodgevallen.

(Ook beroep doen op de "TECHNISCHE SPECIFICATIE IEC of CLC/TS 62081": INSTALLATIE EN GEBRUIK VAN APPARATUUR VOOR HET BOOGLASSEN).



- Rechtstreeks contact met de lascircuits vermijden; de nullastspanning geleverd door de lasmachine kan in bepaalde gevallen gevaarlijk zijn.
- De verbinding van de laskabels, de operaties van nazicht en reparatie moeten uitgevoerd worden met een uitgeschakelde lasmachine die losgekoppeld is van het voedingsnet.
- De lasmachine uitschakelen en loskoppelen van het voedingsnet voordat men de versleten elementen van de toorts vervangt.
- De elektrische installatie uitvoeren volgens de voorziene ongevalpreventienormen en -wetten.
- De lasmachine mag uitsluitend verbonden worden met een voedingsnet met een neutraalgeleider verbonden met de aarde.
- Verifiëren of het voedingscontact correct verbonden is met de beschermende aarde.
- De lasmachine niet gebruiken in vochtige of natte ruimten of in de regen.
- Geen kabels met een versleten isolering of met loszittende verbindingen gebruiken.
- In aanwezigheid van een koelunit met vloeistof moeten de operaties van het vullen uitgevoerd worden met een uitgeschakelde lasmachine die losgekoppeld is van het voedingsnet.



- Niet lassen op containers, bakken of leidingen die vloeibare of gasachtige ontvlambare producten bevatten of bevat hebben.
- Vermijden te werken op materialen die schoongemaakt zijn met chloorhoudende oplosmiddelen of in de nabijheid van dergelijke producten.
- Niet lassen op bakken onder druk.
- Alle ontvlambare producten uit de werkzone verwijderen (vb. hout, papier, voden, enz.).
- Zorgen voor een adequate ventilatie of voor geschikte middelen voor de afvoer van de lasrook in de nabijheid van de boog; er is een systematische benadering nodig voor de evaluatie van de limieten van blootstelling aan de lasrook in functie van hun samenstelling, concentratie en tijdsduur van de blootstelling zelf.
- De gasflës (indien gebruikt) beschermen tegen warmtebronnen, inbegrepen zonnestralen).



- Een adequate elektrische isolering gebruiken tegen de elektrode, het stuk in bewerking en eventuele op de grond geplaatste metalen elementen die in de nabijheid staan (die toegankelijk zijn). Dit kan normaal bekomen worden door het dragen van handschoenen, veiligheidsschoeisel, hoofddekseis en voor dit doel voorziene kledij en

middels het gebruik van voetplanken of isolerende tapijten.

- De ogen altijd beschermen met de speciaal daartoe bestemde niet-actinistische glazen gemonteerd op maskers of helmen.
- De speciale beschermende vuurwerende kledingstukken dragen en hierbij vermijden de huid bloot te stellen aan de ultraviolet en infrarood stralen geproduceerd door de boog; de bescherming moet ook uitgebreid worden naar de andere personen in de nabijheid van de boog middels niet reflecterende schermen of gordijnen.
- Lawaai: Indien omwille van bijzonder intensieve lasoperaties een persoonlijk dagelijks niveau van blootstelling (LEPD) wordt vastgesteld dat gelijk is aan of groter is dan 85db (A), is het gebruik verplicht van adequate individuele beschermingsmiddelen.



- De doorgang van de lasstroomb veroorzaakt het ontstaan van elektromagnetische velden (EMF) geplaatst in de omgeving van het lascircuit. De elektromagnetische velden kunnen interfereren met sommige medische toestellen (vb. Pace-maker, beademingstoestellen, metalen prothesen enz.). Er moeten adequate beschermende maatregelen getroffen worden voor de dragers van deze toestellen. Zo moet bijvoorbeeld de toegang naar de gebruikszone van de lasmachine verboden worden. Deze lasmachine beantwoordt aan de technische standaards van het product voor het uitsluitend gebruik op industriële plaatsen voor professionele doeleinden. De overeenstemming met de basislimieten m.b.t. de menselijke blootstelling aan elektromagnetische velden in huiselijk milieu is niet gegarandeerd.

De operator moet de volgende procedures gebruiken teneinde de blootstelling aan de elektromagnetische velden te verminderen:

- De twee laskabels zo dicht mogelijk samen bevestigen.
- Het hoofd en de romp van het lichaam zo ver mogelijk van het lascircuit houden.
- De laskabels nooit rond het lichaam draaien.
- Niet lassen met het lichaam midden in het lascircuit. Beide kabels langs hetzelfde gedeelte van het lichaam houden.
- De retourkabel van de lasstroomb verbinden met het te lassen stuk zo dicht mogelijk bij het lassen in uitvoering.
- Niet lassen in de nabijheid van, zittend of steunend op de lasmachine (minimum afstand: 50cm).
- Geen ferromagnetische voorwerpen in de nabijheid van het lascircuit laten.
- Minimum afstand d= 20cm (FIG. N).



- Apparaatuur van klasse A: Deze lasmachine beantwoordt aan de vereisten van de technische standaard van het product voor het uitsluitend gebruik op industriële plaatsen en voor professionele doeleinden. De overeenstemming met de elektromagnetische compatibiliteit is niet gegarandeerd in de gebouwen voor huiselijk gebruik en in gebouwen die rechtstreeks verbonden zijn met een voedingsnet aan lage spanning dat de gebouwen voor huiselijk gebruik voedt.



SUPPLEMENTAIRE VOORZORGSMAATREGELEN

- DE OPERATIES VAN HET LASSEN:
 - In een ruimte met een verhoogd risico van elektroshock
 - In aangrenzende ruimten

worden in werkwijze MIG-MAG pulse arc en short arc. De lascyclus start door de drukknoop toorts in te drukken en los te laten (zoals in 4 Tijden), het startpunt van het werk van de lasmachine is gelijk aan het hoofdniveau van lassen (FIG. D (LED (10a))) en de machine visualiseert stroom en spanning van dit punt van werk. Wanneer men de drukknoop toorts indrukt gedurende minder dan 0,5 seconden, verandert de machine het punt van werk van het hoofdniveau naar het secundair niveau (FIG. D (LED (10b))), en visualiseert hierbij op de display stroom en spanning van het secundair niveau. Bij iedere volgende druk op de drukknoop toorts, blijft de machine verder van het ene naar het andere niveau gaan tot de drukknoop langer dan 0,5 seconden wordt ingedrukt, zodanig dat de helling van daling van de stroom en dus het afsluiten van het lassen wordt gestart.

Tijdens het lassen, ook al visualiseert de machine de onmiddellijke waarde van stroom en spanning, is het alleen mogelijk de stroom en spanning van de boog van het hoofdniveau van lassen te variëren.

De werking MIG-MAG Pulse on Pulse: wordt geactiveerd met de toets (FIG. D (7)) samen met de led van de MIG-MAG Pulse arc. Deze werkwijze is een bijzonder type van bi-level omdat we ook in dit geval twee punten van werk hebben die kunnen ingesteld worden met dezelfde criteria van bi-level (FIG. D (LED (10a) en (10b))). De tijdsduren van ieder niveau t_1 en t_2 kunnen beide ingesteld worden (FIG. D (LED (10c) en (10d))) en worden niet manueel bepaald zoals daarentegen gebeurt bij bi-level. Tijdens het lassen blijft de machine dus verder in automatisch het punt van werk variëren van het hoofdniveau (met tijdsduur t_1) naar het secundair niveau (met tijdsduur t_2).

Het fenomeen dat gecreëerd wordt is dat van een pulsatie in de pulsatie waarvan de naam afkomstig is. Wanneer men correct de twee niveaus en de twee tijdsduren instelt, is het mogelijk een "gegolfd" lassen te bekomen sterk gelijkend op het lassen TIG.

6.2 LASSEN TIG (DC)

Nadat men de verbindingen van het lascircuit heeft uitgevoerd zoals beschreven wordt in de par. 5.5.2 moet men:

- De procedure TIG op controlepaneel van de lasmachine selecteren (FIG. C (5)).
- De lasstroom instellen op de gewenste waarde met de knop encoder (FIG. C (4)) (de waarde kan altijd geregeld worden ook tijdens het lassen). Indien nodig de helling van daling van de stroom inschakelen met de toets (FIG. C (4a)) (tijdelijke aanduiding op de display (FIG. C (3))).

6.2.1 Ontsteking LIFT

De punt van de elektrode doen steunen op het stuk, met een lichte druk. De drukknoop toorts tot op het einde toe indrukken en de elektrode 2-3mm optillen met enkele ogenblikken vertraging, zodanig dat men op deze manier de ontsteking van de boog bekomt. De lasmachine geeft in het begin een stroom I_{BASE} , na enkele ogenblikken zal de ingestelde lasstroom gegeven worden. Op het einde van de cyclus wordt de stroom geannuleerd met ingestelde helling van daling.

In de tabel (TAB. 5) worden enkele richtlijnen samengevat voor het lassen op roestvrije stalen of hooggelegeerde staalsoorten.

6.3 LASSEN MET BEKLEDE ELEKTRODE MMA

Nadat men de verbindingen van het lascircuit heeft uitgevoerd zoals beschreven wordt in de par. 5.5.3 moet men de procedure MMA selecteren met de speciaal daartoe bestemde drukknoop (FIG. C (5)):

de lasstroom moet geregeld worden op de gewenste waarde met de knop encoder (FIG. C (4)) en de eventuele dynamische overstroom "ARC FORCE" kan gevarieerd worden tussen 0 en 100% met de knop encoder (FIG. C (4)) met tijdelijke aanduiding van de waarde op de display (FIG. C (3)).

In de tabel (TAB. 6) worden enkele richtlijnen over de stroom samengevat in functie van de diameter van de elektroden.

6.4 KWALITEIT VAN HET LASSEN

De kwaliteit van de lasnaad, inbegrepen de massa geproduceerde spatten, zal hoofdzakelijk bepaald worden door het evenwicht van de lasparameters; stroom (snelheid draad), diameter van de draad, boogspanning, enz.

Ook de stand van de toorts moet aangepast worden zoals aangeduid op de figuur M, teneinde een excessive productie van spatten en defecten van de lasnaad te voorkomen.

Voor een correcte uitvoering van de lasnaad moet men ook rekening houden met de snelheid van het lassen (snelheid van voorwaartse beweging langs de voeg), die doorslaggevend is voor de juiste penetratie en voor de vorm van de lasnaad zelf.

De meest voorkomende defecten van het lassen zijn samengevat in de tabel (TAB. 7).

7. ONDERHOUD



OPGELET! VOORDAT MEN DE ONDERHOUDSOPERATIES UITVOERT, MOET MEN VERIFIËREN OF DE LASMACHINE UITGESCHAKELD IS EN LOSGEKOPPELD IS VAN HET VOEDINGSNET.

7.1 GEWOON ONDERHOUD DE OPERATIES VAN GEWOON ONDERHOUD KUNNEN UITGEVOERD WORDEN DOOR DE OPERATOR.

7.1.1 Toorts

- Vermijden de toorts en haar kabel te doen steunen op warme stukken; dit zou het smelten van de isolerende materialen kunnen veroorzaken en bijgevolg de toorts snel buiten werking stellen.
- Regelmatig de dichting van de leiding en de gasaansluitingen controleren.
- Bij elke vervanging van de draadspoel met droge perslucht (max 5bar) in het omhulsel draadgeleider blazen, de integriteit ervan verifiëren.
- Minstens een keer per dag de staat van slijtage en de correctheid van de montage van de uiteinden van de toorts controleren: sproeier, contactbuisje, gasdiffusor.

7.1.2 Draadvoeder

- Regelmatig de staat van slijtage van de rollen draadtrekker verifiëren, regelmatig het metalen stof wegnemen dat zich heeft afgezet in de tractiezone (rollen en draadgeleider van ingang en uitgang).

7.2 BUITENGEWOON ONDERHOUD DE OPERATIES VAN BUITENGEWOON ONDERHOUD MOGEN UITSLUITEND UITGEVOERD WORDEN DOOR ERVAREN OF GEKWALIFICEERD PERSONEEL OP GEBIED VAN ELECTRICITEIT EN MECHANICA.



OPGELET! VOORDAT MEN DE PANELEN VAN DE LASMACHINE WEGNEEMT EN NAAR DE BINNENKANT ERVAN GAAT, MOET MEN CONTROLEREN OF DE LASMACHINE UITGESCHAKELD IS EN LOSGEKOPPELD IS VAN HET VOEDINGSNET.

Eventuele controles uitgevoerd onder spanning aan de binnenkant van de lasmachine kunnen zware elektroshocks veroorzaken gegenereerd door een rechtstreeks contact met gedeelten onder spanning en/of kwetsingen te wijten aan een rechtstreeks contact met organen in beweging.

- Regelmatig en alleszins met een frequentie in functie van het gebruik en de aanwezigheid van stof in het milieu, de binnenkant van de lasmachine controleren en met een heel zachte borstel of met geschikte oplosmiddelen het stof wegnemen dat zich heeft afgezet op de elektronische kaarten.
- Bij gelegenheid verifiëren of de elektrische verbindingen goed vastgedraaid zijn en of de bekabelingen geen beschadigingen aan de isolering vertonen.
- Op het einde van deze operaties moet men de panelen van de lasmachine terug monteren en hierbij de stelschroeven tot op het einde toe vastdraaien.
- Strikt vermijden de lasoperaties uit te voeren met een open lasmachine.

8. DEFECTEN, OORZAKEN EN OPLOSSINGEN (TAB.8)



OPGELET! DE UITVOERING VAN ENKELE CONTROLES HOUDT HET RISICO IN VAN CONTACT MET GEDEELTEN ONDER SPANNING EN/ OF IN BEWEGING.

BIJ EEN EVENTUELE ONBEVREDIGENDE WERKING EN VOORDAT MEN MEER SYSTEMATISCHE NAZICHTEN UITVOERT OF ZICH WENDT TOT DE ASSISTENTIEDIENST MOET MEN CONTROLEREN DAT:

- De lasstroom, geregeld middels de Encoder, adequaat is.
- Er geen alarm aanwezig is dat de ingreep signaleert van de thermische beveiliging van te hoge of te lage spanning of van een kortsluiting.
- De verhouding van nominale intermittentie in acht werd genomen; in geval van een ingreep van de thermostatische bescherming moet men wachten op de natuurlijke afkoeling van de lasmachine, de werking van de ventilator verifiëren.
- De lijnspanning controleren: indien de waarde te hoog of te laag is signaleert de lasmachine het defect (zie paragraaf 4.2).
- Er geen kortsluiting is aan de uitgang van de lasmachine; in dit geval overgaan tot het elimineren van het inconvenient.
- De verbindingen van het lascircuit correct zijn uitgevoerd, in het bijzonder of de tang van de massakabel effectief verbonden is met het stuk en zonder tussenplaatsing van isolatiematerialen (vb. verven).
- Het gebruikt beschermingsgas correct en in de juiste hoeveelheid is.

Voordat men gelijk welke ingreep uitvoert op de draadvoeder of aan de binnenkant van de lasmachine moet men het hoofdstuk 7 "ONDERHOUD" raadplegen.

1-100% og kontrollampen (15c) er tændt).

PULSE

I tilstanden MIG-MAG pulse arc 2 TIDER er der mulighed for at regulere startstrømmens varighed (T_{start}). Hvis man indstiller parametren til nul, inaktiveres funktionen, mens der med hvilken som helst værdi over nul (regulering 0,1-3 sekunder) er mulighed for at vælge kontrollampen (10b) for at indstille rettelser af lysbuens spænding og startstrømmens værdi (sekundært niveau). Startstrømmen kan stilles højere eller lavere end hovedsvejestrømmen; en høj startstrøm kan være nyttig, især ved svejsning af aluminium og legeringer deraf, da den gør det muligt at opvarme emnet hurtigere ("Hot-start").

POP

I tilstanden MIG-MAG Pulse on pulse er der mulighed for at indstille hovedsvejestrømmens varighed (regulering 0,1-10 sekunder og kontrollampe (15b) er tændt).



MIG Short arc "PRG 0"

I den manuelle driftstilstand MIG-MAG "PRG 0" er der mulighed for at indstille den elektroniske reaktans (regulering 20-80% og kontrollampen (15c) er tændt). Hvis værdien er højere, vil svejsebadet være varmere. Ved tilstanden bi-level er den elektroniske reaktans den samme på begge indstillede niveauer.

PULSE

I tilstanden MIG-MAG pulse arc bestemmer parametren lysbuens indsnævring. Jo højere værdien er, desto mere koncentreret bliver lysbuen under svejsningen. Ved svejsetilstande, hvor der anvendes to strømniveauer (bi-level, pulse on pulse eller T_{start}), er lysbuens indsnævring den samme på begge indstillede niveauer (+1% / -1%).

POP

I tilstanden MIG-MAG Pulse on pulse er der mulighed for at indstille den sekundære svejsestrøms varighed (regulering 0,1-10 sekunder og kontrollampe (15b) er tændt).



Trådbrænding ved standsning af svejsning (BURN-BACK).

Giver mulighed for at indstille trådbrændingens varighed ved standsning af svejsningen.

MIG PULSE POP

Mens der indstilles et MIG-MAG-synergiprogram, kan man regulere den ønskede rettelser af BURN_BACK TIME, der udregnes i synergi (værdiområde mellem -1% og +1%) (kontrollampen (15c) er tændt).

MIG Short arc "PRG 0"

Med den rigtige indstilling giver den mulighed for at hindre tråden i at klæbe fast i emnet (regulering 0,001-1 sekund og kontrollampen (15b) er tændt).



MIG PULSE POP POST-GAS

Giver mulighed for at tilpasse beskyttelsesgasudstrømningens varighed fra og med svejsningens standsning (regulering 0,1-10 sekunder og kontrollampen (15b) er tændt).



Nedgangsrampe svejsestrøm (SLOPE DOWN).

MIG PULSE POP

Den aktiveres kun ved anvendelse af synergiprogrammer MIG-MAG SHORT ARC, PULSE ARC og PULSE ON PULSE. Den giver mulighed for en gradvis reduktion af strømmen, når trykknappen på brænderen slippes (regulering 0-3 sekunder og kontrollampen (15b) er tændt).



Punktsvejsningens varighed (SPOT TIME).

Den aktiveres kun, hvis man vælger tilstanden "SPOT" med knappen (8). Den giver mulighed for at udføre MIG-MAG punktsvejsning med kontrol af svejsningens varighed (regulering 0,1-10 sekunder og kontrollampen (15b) er tændt).

11- **Knap til manuel aktivering af gasmagnetventilen.**
Denne knap giver mulighed for gasudstrømning (for at tømme rør og slanger eller regulere tilførslen) uden at anvende trykknappen på brænderen; knappen har midlertidig aktivering.

12- **Knap til manuel fremføring af tråden.**
Denne knap giver mulighed for fremføring af tråden i brænderens hylster uden at anvende trykknappen på brænderen; knappen har midlertidig aktivering, og fremføringshastigheden er fast.

13- **Encoder-drejeknap til indstilling af svejseparametre (jævnfør 10a-10h).**

14- **Encoder-drejeknap.**
Drejeknappen regulerer:
- Svejsestrømmen I_2 (kontrollampen (16a) er tændt).
- Trådfremføringshastigheden (kontrollampen (16c) er tændt).
- Tykkelse på emne, der anvendes til svejsning (kontrollampen (16c) er tændt).
Ved svejsetilstande, hvor der anvendes to strømniveauer (bi-level, pulse on pulse eller T_{start}) og kontrollampen (10b) lyser, regulerer drejeknappen:
- Svejsestrømmen I_1 (kontrollampen (16a) er tændt) for sekundært niveau.
- Trådfremføringshastigheden for sekundært niveau (kontrollampen (16c) er tændt).
- Tykkelse på emne, der anvendes til svejsning (kontrollampen (16b) er tændt) for sekundært niveau.

15- **Alfanumerisk display med 3 cifre.** Angiver:
- Svejseparametrens værdi (jævnfør (10a) til (10h)) ved drift uden belastning.
- lysbuens reelle spænding under svejsning.
BEMÆRK: Når svejsningen standser, omstilles displayet automatisk til den værdi, der er indstillet.

- en alarmbesked (se punkt 1).
15a, 15b, 15c- **Kontrollamper der angiver anvendt måleenhed (volt, sekunder, procent).**

16- **Alfanumerisk display med 3 cifre.** Angiver:

- værdien, der er indstillet med encoder-drejeknappen (14).
- den reelle strømstyrke under svejsning.
BEMÆRK: Når svejsningen standser, omstilles displayet automatisk til den værdi, der er indstillet.

- en alarmbesked (se punkt 1).
16a, 16b, 16c- **Kontrollamper der angiver anvendt måleenhed (strøm ampere (A), tykkelse i millimeter (mm) og trådastighed i meter pr. minut (m/min)).**

17- Knap til valg af måleenhed Amperetykkelse i m/min (kontrollampe (16a) (16b) (16c)).

Giver i synergiprogrammerne MIG/MAG mulighed for med encoderen (14) henholdsvis at indstille materialets tykkelse, svejsestrømmen og trådens hastighed.

Ved indstilling af hvert enkelt parameter (fx. materialets tykkelse) defineres de øvrige parametre automatisk (fx. svejsestrøm og trådens hastighed).

I "PRG 0" manuelt valg: er der kun mulighed for regulering af trådens hastighed (kontrollampen (16c) er tændt).

4.3 INDLÆSNING OG LAGRING AF PROGRAMMER

4.3.1 INDLÆSNING AF PROGRAMMER, DER ER BLEVET LAGRET AF FABRIKANTEN PÅ FORHÅND

4.3.1.1 MIG-MAG SYNERGIPROGRAMMER

Svejsmaskinen er forsynet med 36 lagrede synergiprogrammer, hvis egenskaber er opført på oversigten (TAB.3), som det er nødvendigt at konsultere for at vælge et program, der egner sig den slags svejsning, der skal foretages.

Man vælger programmerne ved at trykke adskillige gange på tasten "PRG", hvorefter man på displayet ser et tal mellem "0" og "36" (nummer "0" svarer ikke til et synergiprogram, men manuel drift, som beskrevet i det næste afsnit).

BEMÆRK: I et synergiprogram er det vigtigste trin at vælge den ønskede overføringsmåde, PULSE ARC eller SHORT/SPRAY ARC, ved hjælp af den dertil beregnede tast (se FIG. D (7)).

BEMÆRK: Alle de trådtypeper, som ikke er angivet på oversigten, kan anvendes i forbindelse med manuel drift "PRG 0".

4.3.1.2 MANUEL DRIFT ("PRG 0")

Den manuelle drift svarer til tallet "0" på displayet og tilkobles udelukkende, hvis man forudgående har valgt overføringsmåden SHORT/SPRAY ARC (FIG. D (7)).

Da der i forbindelse med denne funktionsmåde ikke er nogen synergi, skal operatøren indstille samtlige svejseparametre manuelt.

Giv agt! Samtlige parametre kan indstilles efter ønske, man skal dog være opmærksom på, at de dermed forbundne værdier kan hindre svejseprocessen i at forløbe rigtigt.

BEMÆRK: Det er IKKE muligt at anvende overføringsmåden PULSE ARC i forbindelse med manuel drift.

4.3.2 LAGRING OG INDLÆSNING AF BRUGERDEFINEREDE PROGRAMMER VED MIG-MAG

4.3.2.1 Indledning

Svejsmaskinen giver mulighed for at lagre (SAVE) brugerdefinerede driftsprogrammer vedrørende et SÆT parametre, der gælder for en bestemt svejsning. Ethvert lagret program kan indlæses (RECALL) på hvilket som helst tidspunkt, hvorved svejsmaskinen gøres "klar til brug" med henblik af udførelse af en bestemt, allerede optimalt fastlagt opgave.

4.3.2.2 Mulighed for lagring af brugertilpassede programmer i MIG-MAG

Svejsmaskinen giver mulighed for lagring af 40 brugertilpassede programmer for de tre synergioverføringsstilstande (SHORT/SPRAY ARC Pulse arc og Pulse on pulse) og manuel driftstilstand med følgende specifikationer:

- SYNERGI SHORT/SPRAY ARC: Der kan lagres 10 programmer (med numre fra "1" til "10");
- MANUEL SHORT/SPRAY ARC ("PRG=0"): Der kan lagres 10 programmer (med numre fra "1" til "10");
- SYNERGI PULSE ARC: Der kan lagres 10 programmer (med numre fra "1" til "10");
- SYNERGI PULSE ARC PULSE ON PULSE: Der kan lagres 10 programmer (med numre fra "1" til "10").

BEMÆRK: Det ønskede program hentes på følgende måde:

- a) Vælg den ønskede overføringsstilstand PULSE ARC, PULSE ARC PULSE-ON- PULSE eller SHORT/SPRAY ARC, eller vælg "PRG=0", hvis der på forhånd er blevet lagret programmer i manuel tilstand;
- b) vælg programmets nummer (som beskrevet i afs.4.3.1).

4.3.2.3 Lagringsprocedure (SAVE).

Når svejsmaskinen er indstillet optimalt med henblik på en bestemt svejseopgave, skal man gøre følgende (se FIG. D):

- a) Tryk på tasten (5) "SAVE".
- b) På display (16) ser man "Pr" og et tal (mellem "1" og "10") på display (15).
- c) Drej encoderdrejeknappen (enten (13) eller (14)), og vælg det tal, man ønsker at lagre programmet med (se ligeledes 4.3.2).
- d) Tryk på tasten "SAVE" én gang til.
- e) Display (15) og (16) blinker.
- f) Tryk på tasten "SAVE" én gang til, inden der går to sekunder.
- g) På displayene ser man ordlyden "St Pr", hvorefter programmet er lagret; i løbet af 2 sekunder omstilles displayene automatisk til værdierne svarende til de parametre, man lige har gemt.

Bemærk. Hvis der ikke trykkes på tasten "SAVE" i løbet af 2 sekunder, når displayene blinker, ser man ordlyden "No St", og programmet gemmes ikke; displayene går automatisk tilbage til udgangsstatus.

4.3.2.4 Indlæsning af et brugerdefineret program (RECALL)

Før man foretager proceduren til hentning af et program, skal man kontrollere, om den valgte overføringsmåde (PULSE ARC, PULSE ARC PULSE-ON-PULSE, SHORT/SPRAY ARC eller "PRG=0") er den, man ønsker at udføre arbejde med.

Følg derefter nedenstående procedure (se FIG. D):

- a) Tryk på tasten "RECALL".
- b) På display (16) ser man "Pr" og et tal (mellem "1" og "10") på display (15).
- c) Drej encoderdrejeknappen (enten (13) eller (14)), og vælg det tal, hvormed det ønskede program er lagret.
- d) Tryk på tasten "RECALL" én gang til, i over 2 sekunder.
- e) På displayene ser man ordlyden "Ld Pr", hvorefter programmet er indlæst; i løbet af 2 sekunder omstilles displayene automatisk til værdierne svarende til det program, man lige har indlæst.

Bemærk. Hvis der ikke trykkes på tasten "RECALL" i løbet af 2 sekunder, ser man ordlyden "No Ld", og programmet indlæses; displayene går automatisk tilbage til udgangsstatus.

BEMÆRKNINGER:

- **SIGNALLAMPEN "PRG" LYSER, MENS OPERATIONERNE MED TASTEN "SAVE" OG "RECALL" FORETAGES.**

- **MASKINOPERATØREN KAN ÆNDRE DE INDLÆSTE PROGRAMMER EFTER ØNSKE, MEN DE ÆNDRERE VÆRDIER GEMMES IKKE AUTOMATISK. HVIS MAN ØNSKER AT LAGRE DE NYE VÆRDIER I ET PROGRAM, SKAL MAN**

6.4 SVEJSNINGENS KVALITET

Svejsesømmens kvalitet og mængden af sprøjt afhænger først og fremmest af, om svejseparametrene er afbalancerede eller ej. Strøm (trådens hastighed), trådens diameter, lysbuenes spænding osv.

Brænderens position skal ligeledes tilpasses angivelserne på **figur M**, så der ikke forekommer for mange sprøjt og defekter i sømmen.

Svejsehastigheden (fremføringshastighed langs med samlingen) er også afgørende for, om sømmen udføres korrekt, især med henblik på gennemtrængningen og selve sømmens form.

De mest almindelige svejsedefekter sammenfattes på tabellen (**TAB.7**).

7. VEDLIGEHOLDELSE



GIV AGT! FØR DER FORETAGES VEDLIGEHOLDELSE, SKAL MAN KONTROLLERE, OM SVEJSEMASKINEN ER SLUKKET OG FRAKOBLET NETFORSYNINGEN.

7.1 ORDINÆR VEDLIGEHOLDELSE

MASKINOPERATØREN KAN UDFØRE DEN ORDINÆRE VEDLIGEHOLDELSE.

7.1.1 Brænder

- Undgå at stille brænderen og dens kabel på varme genstande; derved smelter de isolerende materialer og brænderen gøres ubrugelig i løbet af kort tid.
- Man skal med jævne mellemrum undersøge, om gasrørene og overgangsstykkerne er helt tætte.
- Hver gang trådspolen udskiftes, skal der blæses tør trykluft (maks. 5bar) ind i trådhyllstret for at kontrollere, om det er intakt.
- Man skal mindst én gang om dagen kontrollere om brænderens endestykker er slidte, samt om de er rigtigt monterede: kontrollér dysen, kontaktrøret og gassprederen.

7.1.2 Trådtilførselsanordning

- Man skal ofte kontrollere, om trådenes trækroller er slidte og jævnlige fjerne metalstøvet, der lægger sig i trækområdet (ruller og trådleder ved indgang og udgang).

7.2 EKSTRAORDINÆR VEDLIGEHOLDELSE

DEN EKSTRAORDINÆRE VEDLIGEHOLDELSE MÅ UDELUKKENDE FORETAGES AF ERFARNE MEDARBEJDERE ELLER MEDARBEJDERE MED DEN FORNØDNE VIDEN PÅ EL- OG MEKANIKOMRÅDET.



GIV AGT! FØR MAN FJERNER SVEJSEMASKINENS PANELE FOR AT FA ADGANG TIL DENS INDRE, SKAL MAN KONTROLLERE, OM SVEJSEMASKINEN ER SLUKKET OG FRAKOBLET NETFORSYNINGEN.

Hvis der foretages eftersyn inde i svejsemaskinen, mens den tilføres spænding, er der fare for alvorlige elektriske stød ved direkte kontakt med dele under spænding og/eller læsioner ved direkte kontakt med dele i bevægelse.

- Man skal med jævne mellemrum, og under alle omstændigheder afhængigt af anvendelsen og hvor støvet der er i omgivelserne, kontrollere svejsemaskinen indvendigt og fjerne støvet fra de elektroniske printkort vha. en meget blød børste eller egnede opløsningsmidler.
- Benyt lejligheden til at undersøge, om de elektriske forbindelser er ordentligt spændte samt om kablenes isolering er defekt.
- Når disse operationer er udført, skal man påmontere svejsemaskinens paneler igen og stramme fastgøringskruerne fuldstændigt.
- Man skal under alle omstændigheder undlade at foretage svejsninger, mens svejsemaskinen er åben.

8. FORSTYRRELSER, ÅRSAGER, AFHJÆLPNING (TAB.8)



GIV AGT! VISSE KONTROLLER INDEBÆRER FARE FOR KONTAKT MED DELE MED SPÆNDING OG/ELLER I BEVÆGELSE.

I TILFÆLDE AF UTILFREDSSTILLENDE RESULTATER BØR MAN, FØR MAN RETTER HENVENDELSE TIL VORES SERVICECENTER ELLER UDFØRER MERE GRUNDIGE EFTERSYN, UNDERSØGE FØLGENDE:

- Om svejsestrømmen, der er reguleret med Encoderen, er passende.
- At der ikke er nogen alarm, der gør opmærksom på udløsning af varmeudkoblingen for over- eller underspænding samt kortslutning.
- Sørg for, at det nominelle intermittenforhold er overholdt; hvis termostatbeskytte lsesanordningen er blevet udløst, vent indtil maskinen køler af på naturlig vis, og undersøg så, om ventilatoren virker.
- Kontrollér netspændingen: Hvis værdien er for høj eller for lav, gør maskinen opmærksom på forstyrrelsen (se afsnit 4.2).
- Kontrollér, at der ikke er en kortslutning ved svejsemaskinens udgang: I så fald skal forstyrrelsen udbedres.
- Undersøg, om svejsekredsens forbindelser er udført korrekt, især om jordforbindelseskablets klemme virkelig er forbundet til emnet uden mellemliggende isolerende materiale (fx. maling eller lak).
- Om beskyttelsesgassen er af den rigtige type og i den rigtige mængde.

Før der foretages hvilket som helst indgreb på trådtilførselsanordningen eller inde i svejsemaskinen, er det strengt nødvendigt at læse kapitel 7 "VEDLIGEHOLDELSE".

	s.		s.
1. KAARIHITSUKSEN YLEINEN TURVALLISUUS	61	5.5.1.2 Hitsauspään kytkentä	65
2. JOHDANTO JA YLEISKUVAUS	62	5.5.1.3 Hitsausvirran paluukaapelin kytkentä	65
2.1 JOHDANTO	62	5.5.2 TIG-HITSAUS	65
2.2 METALLIEN HITSATTAVUUS	62	5.5.2.1 Liittäminen kaasupulloon	65
2.3 VAKIOLISÄVARUSTEET	62	5.5.2.2 Hitsausvirran paluukaapelin kytkentä	65
2.4 TILATTAVAT LISÄVARUSTEET	62	5.5.2.3 Polttimen liittäminen	65
3. TEKNISEET TIEDOT	62	5.5.3 HITSAUS PÄÄLLYSTETYLLÄ MMA-ELEKTRODILLA	65
3.1 TYPPIKILPI (KUVAA)	62	5.5.3.1 Elektrodin kannatinpohdin kytkentä	65
3.2 MUUT TEKNISEET TIEDOT	62	5.5.3.2 Hitsausvirran paluukaapelin kytkentä	65
4. HITSAUSLAITTEEN KUVAUS	62	5.5.4 SUOSITUKSIA	65
4.1 OHJAUS-, SÄÄTÖ- JA KYTKENTÄLAITTEET	62	5.6 LANKARULLAN ASENTAMINEN	65
4.1.1 Hitsauslaite	62	5.7 LANGANOHJAIMEN VAIPAN VAIHTO POLTTIMEEN	65
4.1.2 Langansyötin	62	5.7.1 Kierrevaippa teräslangoille	65
4.2 HITSAUSLAITTEEN OHJAUSPANEELI	62	5.7.2 Synteettinen vaippa alumiinilangoille	65
4.2.1 LANGANSYÖTTIMEN OHJAUSPANEELI	63	6. HITSAUSMENETTELÄ	65
4.3 OHJELMIEN LATAAMINEN JA TALLENNUS	64	6.1 MIG-MAG-HITSAUS	65
4.3.1 VALMISTAJAN ESIASETAMINEN OHJELMIEN LATAAMINEN	64	6.1.1 SIIRTOTAPA SHORT ARC (LYHYT KAARI)	65
4.3.1.1 MIG-MAG SYNERGIA - ohjelmat	64	6.1.2 SIIRTOTAPA SPRAY ARC (SUIHKUKAARI)	66
4.3.1.2 TOIMINTA MANUAALITILASSA ("PRG 0")	64	6.1.3 PULSE ARC -SIIRTOTAPA (PULSSIKAARI)	66
4.3.2 MUKAUTETTUIJEN MIG-MAG-OHJELMIEN TALLENNUS JA LATAAMINEN	64	6.1.4 MIG-MAG-HITSAUSPARAMETRIEN SÄÄTÄMINEN	66
4.3.2.1 Johdanto	64	6.1.4.1 Suojakaasu	66
4.3.2.2 Mukautettujen MIG-MAG -ohjelmien tallennuskapasiteetti	64	6.1.4.2 Hitsausvirta	66
4.3.2.3 Tallentaminen (SAVE)	64	6.1.4.3 Kaaren jännite ja kapeus (pinch-off)	66
4.3.2.4 Mukautetun ohjelman lataaminen (RECALL)	64	6.1.5 BI-LEVEL -TOIMINTO JA PULSE ON PULSE	66
5. ASENNUKSEN YLEINEN TURVALLISUUS	64	6.2 TIG-HITSAUS (DC)	66
5.1 PAKKAUS	64	6.2.1 LIFT-sytytys	66
5.2 HITSAUSLAITTEEN NOSTOTAPA	64	6.3 HITSAUS PÄÄLLYSTETYLLÄ MMA-ELEKTRODILLA	66
5.3 HITSAUSKONEEN SIOJITTAMINEN	64	6.4 HITSAUKSEN LAATU	66
5.4 KYTKENTÄ VERKKOON	65	7. HUOLTO	66
5.4.1 Varoitukset	65	7.1 TAVALLINEN HUOLTO	66
5.4.2 Pistoke ja pistorasia	65	7.1.1 Poltin	66
5.5 HITSAUSPIIRIN KYTKENNÄT	65	7.1.2 Langansyöttölaite	66
5.5.1 LANKAHITSAUS MIG-MAG	65	7.2 ERIKOISHUOLTO	66
5.5.1.1 Kaasupullon yhdistäminen	65	8. HÄIRIÖT, SYTTÄ JA RATKAISUT	67

TEOLLISUUS- JA AMMATTIKÄYTTÖÖN TARKOITETUT JATKUVAN LANGAN HITSAUSKONEET MIG-MAG- JA FLUX, TIG, MMA-KAARIHITSUKSEEN.
Huom.: jatkossa käytetään pelkkää nimitystä "hitsauskone".

1. KAARIHITSUKSEN YLEINEN TURVALLISUUS
Hitsauskoneen käyttäjän on tunnettava riittävän hyvin koneen turvallinen käyttötapa sekä kaarihitsauslaitteisiin liittyvät vaaratekijät ja varoimet sekä tiedettävä, kuinka toimia hätätilanteissa.
(Katso myös **TEKNISEN ERITELMÄ IEC** tai **CLC/TS 62081: KAARIHITSUSLAITTEIDEN ASENNUKSEN JA KÄYTTÖ**).



- Vältä suoraa kontaktia hitsausvirtapiirin kanssa, sillä generaattorin tuottama tyhjäkäyntijännite voi olla vaarallinen.
- Sammuta hitsauskone ja irrota se sähköverkosta ennen hitsauskaapelin kytkemistä tai minkään tarkistus- tai korjaustyön suorittamista.
- Sammuta hitsauskone ja irrota se sähköverkosta ennen hitsauspolttimen kuluneiden osien vaihtoa.
- Suorita sähkökytkennät yleisten turvallisuusmääräysten mukaan.
- Hitsauskone tulee liittää ainoastaan syöttöjärjestelmiin, joissa on maadoitukseen liitetty neutraalijohdin.
- Varmistaudu siitä, että syöttöluoppa on oikein maadoitettu.
- Älä käytä hitsauskoneita kosteissa tai märissä paikoissa äläkä hitsaa saateissa.
- Älä käytä kaapeleita, joiden eristys on kulunut tai joiden kytkennät ovat löysät.
- Käytettäessä nesteellä täytettävää jäähdytysyksikköä täyttötoimenpiteet saa suorittaa vain hitsauskoneen ollessa sammutettu ja irrotettu sähköverkosta.



- Älä hitsaa säiliöitä tai putkia, jotka ovat sisältäneet helposti syttyviä aineita ja kaasumaisia tai nestemäisiä polttoaineita.
- Älä työskentele materiaaleilla, jotka on puhdistettu klooriliuoksilla, tai niiden läheisyydessä.
- Älä hitsaa paineine alaisten säiliöiden päällä.
- Poista työskentelyalueelta kaikki helposti syttyvät materiaalit (esim. puu, paperi jne.).
- Huolehdi, että kaaren läheisyydessä on riittävä ilmanvaihto tai muu järjestelmä hitsaussavujen poistamiseksi; hitsaussavujen altistusrajat on arvioitava systemaattisesti niiden koostumuksen, pitoisuuden ja altistuksen keston mukaan.
- Älä säilytä kaasupulloa (jos sitä käytetään) lämmönlähteiden lähellä tai auringon paisteesta.



- Huolehdi riittävästä sähköeristyksestä suhteessa elektrodiin, työstettävään kappaleeseen ja mahdollisiin lähistöllä maassa oleviin metallisiin. Sähköeristys voidaan normaalisti taata käyttämällä tarkoitukseen sopivia suojakäsineitä, -jalkineita, -päähineitä ja vaateustusta ja eristäviä lavoja tai mattoja.
- Suojaa aina silmät sopivilla maskiini tai kypärään kiinnitetyillä suojalaseilla. Käytä kunnan suojavaatetusta äläkä altista ihoa kaaren aiheuttamille ultravioletti- ja infrapunasäteille; myös kaaren läheisyydessä olevat henkilöt on suojattava ei-heijastavien suojien ja verhojen avulla.
- Melu: jos erityisen intensiivisten hitsauslaitteiden yhteydessä ilmenee vähintään 85db:n (A) päivittäinen henkilökohtainen melutaso (LEPd), on

käytettävä asianmukaista henkilökohtaista kuulosuojauksia.



- Hitsausvirran kulku aiheuttaa sähkömagneettisten kenttien (EMF) syntyminen hitsauspiirin ympäristössä.

Sähkömagneettiset kentät voivat aiheuttaa häiriötä muutamien lääkinnällisten laitteistojen kanssa (esim. tahdistin, hengityslaitteet, metalliproteesit jne.). On sovellettava asianmukaisia suojakeinoja näiden laitteiden käyttäjille. Esimerkiksi on kiellettävä pääsy hitsauslaitteen käyttöalueelle. Älä hitsauslaite vastaa ainoastaan teollisuusympäristössä ammattikäyttöön tarkoitettulle tuotteelle asetettua teknistä standardia. Vastavuutta ei taata perusraja-arvoissa henkilöiden sähkömagneettikentille altistumiseen liittyen kotitalousympäristössä.

Käyttäjän on tehtävä seuraavat toimenpiteet niin, että vähennetään sähkömagneettikenttien altistumista:

- Kiinnitä kaksi hitsauskaapelia yhdessä mahdollisimman lähelle.
- Pidä rakenteen pää ja runko mahdollisimman kaukana hitsauspiiristä.
- Älä koskaan kierrä hitsauskaapeleita rakenteen ympärille.
- Älä hitsaa rakenteen ollessa hitsauspiirin keskellä. Pidä molemmat kaapelit rakenteen samalla puolella.
- Liitä hitsausvirran paluukaapeli hitsattavaan kappaleeseen mahdollisimman lähelle tehtävää liitosta.
- Älä hitsaa hitsauslaitteen lähellä, istuen tai nojaten siihen (minimietäisyys: 50cm).
- Älä jätä ferromagneettisia esineitä hitsauspiirin lähelle.
- Minimietäisyys d= 20cm (KUVA N).



- A-luokan laitteistot:

Tämä hitsauslaite vastaa ainoastaan teollisuusympäristössä ja ammattikäyttöön tarkoitettulle tuotteelle asetettua teknistä standardia. Sähkömagneettista yhteensopivuutta ei taata kotitalouskäyttöön varattuun matalajännitteiseen sähköverkkoon suoraan kytketyissä rakennuksissa.



LISÄVAROITIMET

- HITSAUSTOIMENPITEET:

- ympäristössä, jossa on lisääntynyt sähköiskun vaara;
 - ahtaissa tiloissa;
 - helposti syttyvien tai räjähdysherkkien materiaalien läheisyydessä.
- TÄYTYY arvioida etukäteen vastaavan asiantuntijan toimesta ja ne on aina suoritettava muiden koulutuksen saaneiden henkilöiden läsnäollessa, jotta nämä voivat auttaa mahdollisessa hätätilanteessa.
- TÄYTYY ottaa käyttöön tekniset suojauskeinot, jotka kuvataan **TEKNISEN ERITELMÄN IEC** tai **CLC/TS 62081** kohdassa 5.10; A.7; A.9.
- Hitsaus on KIELLETTY käyttäjän nostaessa langansyöttölaitea (esim. hihnojen avulla).
 - Hitsaus on KIELLETTY käyttäjän jalkojen ollessa irti maasta ellei käytetä turvalavaa.
 - ELEKTRODIN PIDINTEN JA POLTINTEN VÄLINEN JÄNNITE: useammalla hitsauskoneella yhtä kappaletta tai useampaa sähköisesti kytkettyä kappaletta hitsattaessa kahden elektrodin pitimen ja polttimen välille voi

sähköiskuun, jos jännitteellisiin osiin kosketaan suoraan, ja/tai laitteen liikkuvien osien aiheuttamaan loukkaantumiseen.

- Tarkasta jaksottain, käytön sekä ympäristön pölyisyyden mukaan hitsauslaitteen sisäpuoli ja poista elektronisille korteille kerääntynyt pöly hyvin pehmeällä harjalla tai sopivilla liuottimilla.
- Tarkista vähän väliä, että sähkökytkennät ovat kunnolla kiinni ja etteivät kaapelien eristykset ole vioittuneet.
- Kun tarkistustoimenpiteet on suoritettu, asenna hitsauskoneen paneelit jälleen paikoilleen kiristäen kaikki kiinnitysruuvit hyvin.
- Älä missään tapauksessa suorita hitsaustöitä koneen ollessa vielä auki.

8. HÄIRIÖT, SYYT JA RATKAISUT (TAUL. 8)



HUOMIO! JOIDENKIN TARKASTUSTEN SUORITTAMISESTA SEURAA KOSKETUSVAARA JÄNNITTEISTEN JA/TAI LIIKKUVIEN OSIEN KANSSA.

MIKÄLI TOIMINTO EI OLE TYYDYTTÄVÄÄ JA ENNEN JÄRJESTELMÄLLISEMPIEN TARKASTUSTEN TAI ENNEN YHTEYDEN OTTAMISTA HUOLTOPALVELUUN TARKASTA ETTÄ:

- kooderin avulla säädetty hitsausvirta on sopiva.
- ei ole käynnistynyt hälytys, joka merkitsee lämpö-, yli- tai aljännitesuojan tai oikosulun keskeytystä.
- Varmista, että olet huolehtinut nimellispulssitusasteesta; termostaattisen suojauksen keskeytystapauksessa odota hitsauslaitteen luonnollista jäähtymistä, tarkasta tuulettimen toimivuus.
- Tarkasta linjan jännite: jos arvo on liian korkea tai liian matala, hitsauslaite merkitsee häiriön (katso kappale 4.2).
- Tarkasta, ettei hitsauslaitteen ulostulossa ole oikosulkua: siinä tapauksessa poista häiriö.
- hitsauspiirin kytkennät on tehty oikein ja erityisesti, että maadoituskaapelin pihti on liitetty kappaleeseen niin, ettei välissä ole eristäviä materiaaleja (esim. lakkoja).
- käytettävä suojakaasu on oikea ja sitä on oikea määrä.

Ennen minkään toimenpiteen tekemistä langansyöttäjälle tai hitsauslaitteen sisäpuolella on välttämätöntä katsoa kappale 7 ”**HUOLTO**”.

	s.	s.
1. GENERELL SIKKERHET FOR BUESVEISING.....	68	
2. INNLEDNING OG ALMINDELIG BESKRIVELSE.....	69	
2.1 INTRODUKSJON.....	69	
2.2 SVEISEBARE METALLER.....	69	
2.3 SERIETILBEHØR.....	69	
2.4 TILBEHØR SOM KJØPES SEPARAT.....	69	
3. TEKNISKE DATA.....	69	
3.1 DATAPLATE.....	69	
3.2 ANDRE TEKNISKE DATA.....	69	
4. BESKRIVELSE AV SVEISEBRENNEREN.....	69	
4.1 ANLEGG FOR KONTROLL, REGULERING OG KOPLING.....	69	
4.1.1 Sveisebrenner.....	69	
4.1.2 Trådforsyner.....	69	
4.2 SVEISEBRENNERENS KONTROLLPANEL.....	69	
4.2.1 KONTROLLPANEL FOR TRÅDFORSYNEREN.....	70	
4.3 TILBAKEKALLELSE OG LAGRING AV PROGRAMMENE.....	71	
4.3.1 TILBAKEKALLELSE AV PROGRAM SOM LAGRETS AV FABRIKANTEN.....	71	
4.3.1.1 SYNERGISKE MIG-MAG-program.....	71	
4.3.1.2 FUNKSJON I MANUELL MODUS ("PRG 0").....	71	
4.3.2 MEMORERING OG TILBAKEKALLING AV PERSONALISERTE PROGRAM I MIG-MAG.....	71	
4.3.2.1 Innledning.....	71	
4.3.2.2 Lagringskapasitet for personaliserte program i MIG-MAG.....	71	
4.3.2.3 Lagringsprosedyre (SAVE).....	71	
4.3.2.4 Prosedyre for tilbakekallelse av et personalisert program (RECALL).....	71	
5. INSTALLASJON.....	71	
5.1 FORBEREDELSE.....	71	
5.2 MODUS FOR Å LØFTE SVEISEBRENNEREN.....	71	
5.3 PLASSERING AV SVEISEREN.....	71	
5.4 KOPLING TIL NETTET.....	72	
5.4.1 Advarslinger.....	72	
5.4.2 Kontakt og uttak.....	72	
5.5 KOPLINGER AV SVEISEKRETSEN.....	72	
5.5.1 TRÅDSVEISING MIG-MAG.....	72	
5.5.1.1 Kople gassbeholderen.....	72	
5.5.1.2 Kople sveisebrenneren.....	72	
5.5.1.3 Kopling av sveisestrømmens returkabel.....	72	
5.5.2 TIG-SVEISING.....	72	
5.5.2.1 Kopling til gassbeholderen.....	72	
5.5.2.2 Kopling av sveisestrømmens returkabel.....	72	
5.5.2.3 Kopling av sveisebrenneren.....	72	
5.5.3 SVEISING MED KLEDD ELEKTROD MMA.....	72	
5.5.3.1 Kople elektroholderklemmen.....	72	
5.5.3.2 Kopling av sveisestrømmens returkabel.....	72	
5.5.4. ANBEFALINGER.....	72	
5.6 MONTERING AV TRÅDSPOLER.....	72	
5.7.1 Spiralkappe for ståltråd.....	72	
5.7.2 Kappe i syntetmateriale for aluminiumtråder.....	72	
6. SVEISING: BESKRIVELSE AV PROSEDYREN.....	72	
6.1 MIG-MAG-SVEISING.....	72	
6.1.1 MODUS FOR OVERFØRELSE MED KORT BUE (SHORT ARC).....	72	
6.1.2 OVERFØRELSESMODUS MED SPRØYTEBUE (SPRAY ARC).....	73	
6.1.3 OVERFØRELSESMODUS MED PULSERT BUE (PULSE ARC).....	73	
6.1.4 REGULERING AV SVEISEPARAMETRENE I MIG-MAG.....	73	
6.1.4.1 Vernegass.....	73	
6.1.4.2 Sveiestrøm.....	73	
6.1.4.3 Buespenning og blokkering av buen (pinch-off).....	73	
6.1.5 BI-LEVEL FUNKSJON OG PULSE ON PULSE.....	73	
6.2 TIG-SVEISING (DC).....	73	
6.2.1 LIFT-aktivering.....	73	
6.3 SVEISING MED KLEDD ELEKTROD MMA.....	73	
6.4 SVEISEKVALITET.....	73	
7. VEDLIKEHOLD.....	73	
7.1 ALMINDELIG VEDLIKEHOLD.....	73	
7.1.1 Sveisebrenner.....	73	
7.1.2 Trådforsyningsenhet.....	73	
7.2 EKSTRA VEDLIKEHOLDSARBEID.....	73	
8. FEIL, ÅRSAKER OG LØSNINGER.....	74	

SVEISEBRENNER MED KONTINUERLIG TRÅD FOR BUESVEISING MIG-MAG OG FLUX, TIG, MMA FOR PROFESJONELT BRUK OG INDUSTRIELT. Bemerk: i teksten nedenfor brukes termen "sveisebrenner".

1. GENERELL SIKKERHET FOR BUESVEISING

Operatøren må ha tilstrekkelig kjenndom for å garantere et sikkert bruk av sveiseren og han må ha kjenndom om risikoene med buesveising, forholdsreglene og prosedyrene for nødsituasjoner.

(Se også "TEKNISKE DATA IEC eller CLC/TS 62081": INSTALLASJON OG BRUK AV APPARATER FOR BUESVEISING).



- Unngå direkte kontakt med sveisekretsen, spenningen fra sveisebrenneren uten belastning kan være farlig i noen tilfeller.
- Koplingen av sveisekablene, operasjonene for kontroll og reparasjon må utføres med sveisebrenneren slått av og frakoplet fra strømmettet.
- Slå av sveisebrenneren og frakople den fra strømforsyningstettet før du skifter ut slitte deler på sveisebrenneren.
- Utfør tilkoplingen til strømmettet i henhold til generelle sikkerhetslover og bestemmelser.
- Sveisebrenneren må forsynes med strøm bare fra et forsyningsystem med nøytral jordeledning.
- Kontroller at tilførselsledningens jording fungerer.
- Bruk ikke sveisebrenneren i fuktige eller på våte steder, ikke sveis ute i regnet.
- Bruk ikke kabler med utslitt isolasjon eller løse kontakter.
- Hvis en kjøleenhets med kjølevæske brukes, skal påfyllingsoperasjonene utføres med sveisebrenneren slått av og frakoplet fra nettet.



- Ikke sveis på beholdere, bokser eller rør som inneholder eller har inneholdt brennbare materialer, gasser eller væsker.
- Unngå å arbeide på overflater som er rengjort med klorholdige løsemidler eller i nærheten av slike løsemidler.
- Sveis aldri på beholdere under trykk.
- Fjern alt brennbart materiale fra arbeidsstedet (f.eks. tre, papir, kluter etc.).
- Sørg for skikkelig ventilasjon eller utstyr for fjerning av sveiserøyk i nærheten av buen; det er viktig å utføre en systematisk vurdering av grenseverdiene for sveiserøyken i overensstemmelse med sammensetningen, konsentrasjonen og varigheten av kontakten.
- Hold beholderen borte fra varmekilder og direkte sollys (hvis brukt).



- Tilpass en passende elektrisk isolering i henhold til elektroden, delen som bearbeides og eventuelle metallstykker med jordeledning i nærheten (tilgjengelige).
- Dette oppnås normalt ved å ha på seg anbefalte hansker, skor, hjelm og tøy og ved hjelp av bruk av ramper og isoleringsgulvtepper.
- Beskytt alltid øyene med spesialglasset som er montert på maskene og hjelmene.
- Bruk spesialtøy som ikke er lettantennelig for å unngå å utsette huden for ultrafiolett stråling og infrarød stråling produsert av buen; vernet gjelder også andre personer i nærheten av buen ved hjelp av skjerm og gardiner som ikke reflekterer lyset.
- Støy: hvis till grunn av spesielt intensive sveiseoperasjoner, personalets daglige kontaktnivå (LEPD) tilsvarer eller overstiger 85 dB (A), må alle bruke

passende verneutstyr.



- Overgangen av sveisespenningen fører til elektromagnetiske felt (EMF) ved sveisekretsen.

De elektromagnetiske feltene kan interferere med noen medisinske apparater (f.eks. pace-maker, åndningsmaskiner, metallproteser etc.). Det er nødvendig å utføre verneprosedyrer for personene som skal ha på seg disse apparatene. For eksempel skal de ikke gå bort i sveiserens bruksområde. Denne sveisebrenneren oppfyller kravene for produktets tekniske standard for eksklusiv bruk i industrimiljøer og for profesjonell anvendelse. Vi garanterer ikke overensstemmelse med grenseverdiene når det gjelder kontakt med elektromagnetiske felt i hjemmet for mennesker.

Operatøren skal bruke følgende prosedyrer for å minke all kontakt med elektromagnetiske felt:

- Installer de to sveisekablene så nære hverandre som mulig.
- Hold hodet og kroppen så langt borte som mulig fra sveisekretsen.
- Linde aldri sveisekablene rundt kroppen.
- Du skal aldri sveise med kroppen i sveisekretsen. Hold begge kablene på samme side av kroppen.
- Kople returkabelen for sveisespenningen til stykket som skal sveises så nære som mulig til skjøten som skal dannes.
- Du skal ikke sveise ved å oppholde deg eller støtte deg ved helt nære sveisebrenneren (mindste avstand: 50cm).
- La aldri magnetiske formål av jern være i nærheten av sveisekretsen.
- Mindste avstand $d = 20 \text{ cm}$ (FIG. N).



- Apparat av klasse A:

Denne sveisebrenneren oppfyller kravene for produktets tekniske standard for eksklusiv bruk i industrimiljøer og for profesjonell anvendelse. Vi garanterer ikke overensstemmelse med den elektromagnetiske overensstemmelsen i bygninger med leiligheter eller i bygninger som er direkte koplet til et forsyningsnett med lav spenning som forsyner bygningene med leiligheter.



EKSTRA FORHOLDSREGLER

- SVEISEOPERASJONER:

- I miljøer med stor risiko for elektrisk støt
- I avgrenset miljøer
- I nærvær av lettantennelige eller explosive materialer
- MA de først bli vurdert av en "Ansvarlig ekspert" og siden bli fullført i nærvær av andre personer med nødvendige kjenndommer i fall av nødsituasjoner.
- MA de bli applisert med tekniske verneutstyr som er beskrevet i 5.10; A.7; A.9. i "TEKNISKE SPESIFIKASJONER IEC eller CLC/TS 62081".
- Sveisingen MA være forbudt mens sveiseren eller trådfører holdes av operatøren (f.eks. ved hjelp av remmer).
- Det er forbudt å sveise med operatøren oppløst fra gulvet, med unntak av eventuelt bruk av sikkerhetsramper.
- SPENNING MELLOM ELEKTRODHOLDER ELLER BRENNER: hvis du arbeider med flere sveiserer på en del eller på deler som er koplet mellom hverandre på elektrisk måte, kan farlig elektrisitet på tomgang oppstå mellom de ulike

elektroholdere eller brennere, med et verdi som kan være dobbelt så stort i henhold til tillatt grenseverdi.

Det er viktig at en koordinator med erfaringer fullfører målingsprosedyrene for å si om der er risikoer, slik at han kan ta nødvendige forholdsregler som er indikert i kapittel 5.9 i "TEKNISKE SPESIFIKASJONER IEC eller CLC/TS 62081".



ANDRE RISIKOER

- **VELTING:** plasser sveiseren på en horisontal overflate med lempelig kapasitet i henhold til massen; ellers (f.eks. gulv med skråninger, ujevnt gulv, etc), er der fare for velting.
- Det er forbudt å løfte vognenheten med sveisebrenneren, trådforsyningsenheten og kjølegruppen (hvis installert).
- Den eneste løftemodus som er tillatt er beskrevet i kapittel "INSTALLASJON" i denne brukerveiledningen.
- **GALT BRUK:** det er farlig å bruke sveiseren for prosedyrer som ikke er beskrevet i brukerveiledningen (f.eks. for å tine opp rør i vannrett).
- **BEVEGELSE AV SVEISEBRENNEREN OG DENS VOGN:** fest alltid beholderen ved hjelp av egnet festeordning for å forhindre eventuelle fallulykker.



Verneutstyrene og de bevegelige delene på sveiserens utside og trådmateren må befinne seg i korrekt stilling før du kobler sveiseren til nettet.



ADVARSEL! Alle operasjoner på bevegelige deler i trådføreren, f.eks.:

- Utskifting av valser og/eller trådfører;
- Introduksjon av tråden i valsene;
- Ladning av trådspolen;
- Rengjøring av valsene, tannhjulene og området under disse;
- Smøring av tannhjulene.

MÅ UTFØRES MED SVEISEREN SLÅTT AV OG FRAKOPLET NETTET.

2. INNLEDNING OG ALMINDELIG BESKRIVELSE

2.1 INTRODUKSJON

Denne sveisebrenneren består av en strømkilde og en integrert trådforsyningsenhet. Strømkilden er en likretter med trefas forsyning for flere typer av prosedyrer (MIG-MAG SYNERGISK fortløpende og pulsert, TIG og MMA) med elektronisk regulering (switch-mode) kontrollert ved hjelp av mikroprosessor, med bru langs hele hovedsiden. Strådforsyneren er utstyrt med en trekkegruppe med mikroprosessor og den har tre hovedfunksjoner:

a) INNSTILLING OG REGULERING AV PARAMETRENE

Ved hjelp av denne brukerinterface, kan du stille inn og regulere alle operative parametere, velge memoriserte program, vise maskinens tilstand og parameterverdier på skjermen.

b) **TILBAKEKALLELSE AV SYNERGISKE PROGRAMMERTE PROGRAM FOR MIG-MAG SVEISING**
Disse programmene er forinnstilt og lagret av fabrikanten (og kan derfor ikke endres); da du kaller tilbake et av disse programmene, kan du velge en spesiell arbeidspunkt (tilsvarende en serie ulike, uberoende sveiseparametere) for bare en størrelse. Dette er konseptet **SYNERGI**, som gjør at du enkelt kan oppnå en optimal regulering av sveisebrenneren i forhold til hver spesielt operasjonsforhold.

c) LÅGRING/LADNING AV PERSONALISERTE PROGRAM

Denne funksjonen er tilgjengelig både i synergiske program og i manuell modus (i dette fallet, kan alle sveiseparametere stilles inn manuelt). Denne funksjon gjør at brukeren kan lagre og lade spesifikke sveiseinnstillinger.

2.2 SVEISEBARE METALLER

MIG-MAG Sveisebrenneren egner seg for MIG-sveising av aluminium og dens legeringer, MIG-bresering som utføres på sinkdekte plater og MAG-sveisingen kan utføres på kullstål, lave stållegeringer og rustfritt stål.

MIG-sveisingen av aluminium og dens legeringer blir utført ved å bruke tråder som er fulle av kompatible sammensetninger med materialet som skal sveises og vernegass av ren Ar (99,9%).

MIG-braseringen kan utføres typisk på sinkdekte plater med fulle tråder i kobberlegeringer (f.eks. silisiumkobber eller aluminiumkobber) med ren vernegass Ar (99,9%).

MAG-sveising av kullstål og lave legeringer skal utføres ved å bruke hele tråder med en sammensetning som er kompatibel med materialet som skal sveises, vernegassen CO₂ og blandingene av Ar/CO₂ eller Ar/CO₂-O₂ (Argon typisk > 80%).

For sveising av rustfritt stål, skal du typisk bruke gassblandinger typen Ar/O₂ eller Ar/CO₂ (Ar typisk > 98%).

TIG-sveiseren er egnet for TIG-sveising med likstrøm (DC) med en kontaktbasert bueaktivering (modus LIFT ARC) som er egnet til bruk sammen med alle typer av stål (kullstål, lave legeringer og høye legeringer) og tunge metaller (kobber, nikkel, titanium og legeringer av disse) med ren vernegass Ar (99,9%) eller i spesialfall, med blandinger av Argon/Helium.

MMA Sveisebrenneren er indikert for MMA elektrosveising i likstrøm (DC) med alle typer av klodde elektroder.

2.3 STANDARDTILBEHØR

- Adapter til ARGON-beholderen.
- Returkabel utstyrt med jordeklemme.
- Trykkreduserer 2 manometre.
- Kit med koplingskabler 1,5 m.
- Vattenavkjølingsgruppe G.R.A. (bare for versjon R.A.).
- MIG-brenner (vattenavkjøling i versjonen R.A.).
- Trådforsyner.
- Kit med spoldeksel.
- Vogn

2.4 TILBEHØR SOM KJØPES SEPARAT

- Manuell fjernkontroll 1 potensiometer (bare TIG og MMA).
- Manuell fjernkontroll 2 potensiometer.
- Fjernkontroll med pedal (bare TIG og MMA).
- Vattenavkjølingsgruppe G.R.A.

(standardtilbehør bare til versjon R.A.).

- Kit med koplingskabler R.A. 4m, 10m, 30m.
- Kit med koplingskabler 4 eller 10m.
- Hjulekit med trådforsyner.
- Sveisekit av aluminium.
- Sveisekit med loddingsstråd.
- Sveisekit MMA 600A.
- MIG-brenner 5m 500A.
- MIG-brenner 3m 500A R.A. (standardtilbehør bare til versjon R.A.).
- MIG-brenner 5m 500A R.A.
- TIG-brenner 4 eller 8m, 220A.
- TIG-brenner 4 eller 8m 350A R.A.
- MIG-brenner/TIG UP/DOWN med/uten potentiometer.
- Brenner PUSH PULL.
- Brenner med seriell kabel 485.
- Kit med dobbel beholder.

3. TEKNISKE DATA

3.1 DATAPLATE (FIG. A)

På en dataplate på bakpanelet finner du en oversikt over tekniske data som gjelder maskinytelsen og symbolene som er brukt der, gjennomgås nedenfor.

- 1- Karosseriets beskyttelsesgrad.
- 2- Symbol for strømtilførelslinjen:
 - 1~: enfas vekselstrøm;
 - 3~: trefas vekselstrøm.
- 3- Symbol **S**: indikerer at du kan fullføre sveiseprosedyrer i en miljøer med stor risiko for elektrisk støt (f.eks. i nærheten av SAVE metallmasser).
- 4 - Symbol for sveiseprosedyr.
- 5- Symbol for maskinens innsides struktur.
- 6- EUROPEISKE sikkerhetsforskrifter gjeldende buesveiserens sikkerhet og konstruksjon.
- 7- Sveisekretsens prestasjoner: matrikelnummer for identifisering av sveiseren (nødvendig for teknisk assistans, bestilling av reservedeler, søking av produktets opprinnelige eier).
- 8- Prestasjoner for sveisekretsen:
 - **U_i**: maksimal tomgangsspenning (åpen sveisekrets).
 - **I_U**: strøm og normalisert spenning som kommer direkte fra sveiseren under sveiseprosedyren.
 - **X**: Intermittensforhold: indikerer den tid som sveiseren kan forsyne tilsvarende strøm (samme søyle). Uttrykt i %, i henhold til en syklus på 10 minutters (f.eks. 60% = 6 arbeidsminutter, 4 minutters pause, etc.). Hvis bruksfaktorene (på skiltet for miljøer med en temperatur av 40°C) overstiges, aktiveres det termiske vernet (sveiseren forblir i standbymodus til dens temperatur er innenfor tillatte grenser).
 - **A/V-A/V**: indikerer sveisestrømmens reguleringsfelt (minimum maksimum) i henhold til tilsvarende buespenning.
- 9- Karakteristika for nettet:
 - **U_i**: vekselstrøm og sveiserens forsyningsfrekvens (tillatte grenser ±10%).
 - **I_{max}**: maksimal strøm som absorberes fra linjen.
 - **I_{eff}**: faktisk forsyningsstrøm.
- 10- : Verdi for sikringer med sein aktivering for vern av linjen.

11- Symboler som gjelder sikkerhetsnormer med betydning som er angitt i kapittel 1 "Generell sikkerhet for buesveising".

Bemerk: skiltet i eksemplet indikerer betydning av symboler og nummer; for eksakte verdier gjeldende deres sveiser, skal du se direkte på sveiserens skilt.

3.2 ANDRE TEKNISKE DATA:

- **SVEISEBRENNER:** se tabellen (TAB.1)
- **BRENNER:** se tabellen (TAB.2A)
- **TRÅDFORSYNER:** se tabellen (TAB.2B)

4. BESKRIVELSE AV SVEISEBRENNEREN

4.1 ANLEGG FOR KONTROLL, REGULERING OG KOPLING

4.1.1 Sveisebrenner (FIG. B1)

- på frontiden:**
- 1- Kontrollpanel (se beskrivelsen).
 - 2- Negativ hurtigfeste (-) til sveisestrømskabeln (jordeledning til MIG og MMA, brennerkabel til TIG).
 - 3- Gasskopling til TIG-brenner.
 - 4- Kontakttdon 3p for kabelkontroll TIG-BRENNER.
 - 5- Kontakttdon til 14p for kopling av fjernkontrollen (på bestilling).
 - 6- Positiv hurtigfeste (+) til TIG-sveisingens jordeledning.
- på baksiden:**
- 7- Hovedstrømbryter ON/OFF.
 - 8- Gasslangens feste (beholder) for TIG-sveising.
 - 9- Positiv hurtigfeste (+) på sveisekabeln til trådforsyneren.
 - 10- Kontakttdon 14p til kabelen som kontrollerer trådforsyneren.
 - 11- Nettikabel med kabelforskruing.
 - 12- Kontakttdon 5p til vannavkjølingsgruppen.
 - 13- Sikring.
 - 14- USB-uttak.

4.1.2 Trådforsyner (FIG. B2)

- på frontiden:**
- 1- Kontrollpanel (se beskrivelsen).
 - 2- Kontakttdon 14p for kopling av fjernkontrollen.
 - 3- Hurtigkoplinger til MIG-brennerens vannledninger.
 - 4- Midtfeste til MIG-brenneren (Euro).
- på baksiden:**
- 5- Kontakttdon 14p for koplingskabelen til sveisebrenneren.
 - 6- Positiv hurtigfeste (+) for sveisekabeln for kopling til sveisebrenneren.æ
 - 7- Gassledningens feste (beholder) for MIG-sveising.
 - 8- Snabbkopplinger for kopling av ledningene for tilførsel og retur av kjølevannet.
 - 9- Sikring.

4.2 SVEISEBRENNERENS KONTROLLPANEL (FIG. C)

Kontrollpanelet er aktivert (dvs kommandoer og signaler er aktive) bare hvis sveisebrenneren ikke er koplet til trådforsyneren eller hvis MMA- eller TIG-prosessen er blitt stillt inn. Hvis sveisebrenneren er koplet til trådforsyneren eller den innstilte funksjonen er MIG, tar den automatisk full kontroll og teksten "feed" blir vist på sveisebrennerens skjerm (3).

- 1- **LED for larmsignalisering** (sveisebrennerens utgang er blokkert). På skjermen (3) blir en larmmelding vist. Sveisebrennerens återstilling sker automatisk da årsaken til larmet opphører.
- 2- **LED for nærvær av spenning ved utgangen** (aktivert utgang).
- 3- **Alfanumerisk skjerm med 3 tegn.** Indikerer:
 - Sveisestrøm i Ampere.

8. FEIL, ÅRSAKER OG LØSNINGER (TAB.8)



ADVARSEL! UTFØRELSEN AV NOEN KONTROLLER IMPLISERER RISIKO FOR KONTAKT MED STRØMFØRENDE DELER OG/ELLER BEVEGELIGE DELER.

HVIS FUNKSJONEN IKKE ER FULLGOD OG FØR DU UTFØRER SYSTEMATISKE KONTROLLER ELLER HENVENDER DEG TIL TEKNISK ASSISTANSE, SKAL DU KONTROLLERE FØLGENDE PUNKTER:

- Sveisestrømmen som er regulert ved hjelp av encoderen er korrekt.
- Ingen alarm signalerer inngrep av termiske sikkerhetsanlegg ved over- eller underspenning eller kortslutning.
- Forsikre deg om at du observerer forholdet med nominal intermittens. Hvis det termostatiske verneutstyret inngreper skal du vente til sveisebrenneren er naturlig avkjølet og siden kontrollere at ventilatoren fungerer korrekt.
- Kontroller linjespenningen: hvis verdiet er altfor høyt eller altfor lavt, signalerer sveisebrenneren feil (se stykke 4.2).
- Kontroller at det ikke er kortslutning ved sveisebrennerens utgang: hvis det er kortslutning, skal du fjerne problemet.
- Sveisekretsens koplinger er utført korrekt, spesielt jordeledningsklemmen er korrekt koplet til stykket uten kontakt med isoleringsmaterial (f.eks. lakk).
- Vernegassen som er brukt er korrekt og har rett mengde.

Før du utfører inngrep på trådforsyningsenheten eller i sveisebrenneren skal du lese kapittel 7 "VEDLIKEHOLD".

	sid.		sid.
1. ALLMÄNNA SÄKERHETSANVISNINGAR FÖR BÅGSVETSNING	75	5.5.1.1 Anslutning till gastuben	79
2. INLEDNING OCH ALLMÄN BESKRIVNING	76	5.5.1.2 Anslutning av svetsbrännaren	79
2.1 INLEDNING	76	5.5.1.3 Anslutning av återledarkabel för svetsström	79
2.2 METALLERNAS SVETSBARHET	76	5.5.2 TIG-SVETSNING	79
2.3 STANDARDTILLBEHÖR	76	5.5.2.1 Anslutning till gastuben	79
2.4 EXTRA TILLBEHÖR	76	5.5.2.2 Anslutning av återledarkabel för svetsström	79
3. TEKNISKA DATA	76	5.5.2.3 Anslutning av skärbrännaren	79
3.1 INFORMATIONSSKYLT	76	5.5.3 SVETSNING MED BELAGD MMA-ELEKTROD	79
3.2 ÖVRIGA TEKNISKA DATA	76	5.5.3.1 Anslutning av elektrodhållartången	79
4. BESKRIVNING AV SVETSEN	76	5.5.3.2 Anslutning av återledarkabel för svetsström	79
4.1 ANORDNINGAR FÖR KONTROLL, REGLERING OCH ANSLUTNING	76	5.5.4 REKOMMENDATIONER	79
4.1.1 Svets	76	5.6 LADDNING AV TRÄDRULLE	79
4.1.2 Trådmatare	76	5.7 BYTE AV TRÄDHYLSA I SKÄRBRÄNNAREN	79
4.2 SVETSENS MANÖVERPANEL	76	5.7.1 Spiralförmad hylsa för trådar av stål	79
4.2.1 KONTROLLPANEL FÖR TRÅDMATAREN	77	5.7.2 Hylsa av syntetiskt material för trådar av aluminium	79
4.3 ATT TA FRAM OCH MEMORISERA PROGRAM	78	6. SVETSNING: BESKRIVNING AV TILLVÄGAGÅNGSSÄTT	79
4.3.1 ATT TA FRAM PROGRAM SOM REDAN MEMORISERATS	78	6.1 MIG-MAG-SVETSNING	79
AV TILLVERKAREN	78	6.1.1 ÖVERFÖRINGSMODALITET SHORT ARC (KORT BÅGE)	79
4.3.1.1 SYNERGISKA MIG-MAG-program	78	6.1.2 ÖVERFÖRINGSMODALITET SPRAY ARC (SPRUTBÅGE)	80
4.3.1.2 FUNKTION I MANUELL MODALITET ("PRG 0")	78	6.1.3 ÖVERFÖRINGSMODALITET PULSE ARC (IMPULSBÅGE)	80
4.3.2 ATT MEMORISERA OCH TA FRAM PERSONLIGT UTFORMADE	78	6.1.4 REGLERING AV SVETSPARAMETRAR I MIG-MAG	80
PROGRAM I MIG-MAG	78	6.1.4.1 Skyddsgas	80
4.3.2.1 Inledning	78	6.1.4.2 Svetsström	80
4.3.2.2 Kapacitet för memorisering av personligt utformade	78	6.1.4.3 Bågspänning och strypning av bågen (pinch-off)	80
program i MIG-MAG	78	6.1.5 BI-LEVEL OCH PULSE ON PULSE-FUNKTION	80
4.3.2.3 Tillvägagångssätt för memorisering (SAVE)	78	6.2 TIG-SVETSNING (DC)	80
4.3.2.4 Tillvägagångssätt för att ta fram ett personligt utformat	78	6.2.1 Tändning LIFT	80
program (RECALL)	78	6.3 SVETSNING MED BELAGD MMA-ELEKTROD	80
5. INSTALLATION	78	6.4 SVETSNINGENS KVALITET	80
5.1 IORDNINGSTÄLLNING	78	7. UNDERHÅLL	80
5.2 TILLVÄGAGÅNGSSÄTT VID LYFT AV SVETSEN	78	7.1. ORDINARIE UNDERHÅLL	81
5.3 PLACERING AV SVETSEN	79	7.1.1 Skärbrännare	81
5.4 ANSLUTNING TILL ELNÄTET	79	7.1.2 Trådmatare	81
5.4.1 Anvisningar	79	7.2. EXTRA UNDERHÅLL	81
5.4.2 Stickpropp och uttag	79	8. PROBLEM, ORSAKER OCH ÅTGÄRDER	81
5.5. ANSLUTNING AV SVETSKRETSEN	79		
5.5.1 VARMTRÄDSSVETSNING MIG-MAG	79		

SVETSAR MED KONTINUERLIG TRÅD FÖR BÅGSVETSNING AV TYPEN MIG-MAG OCH FLUX, TIG, MMA AVSEDDA FÖR PROFESSIONELLT BRUK OCH INDUSTRIELLT.

Anmärkning: i den text som följer kommer vi att använda oss av termen "svets".

1. ALLMÄNNA SÄKERHETSANVISNINGAR FÖR BÅGSVETSNING

Operatören måste vara väl insatt i hur svetsen ska användas på ett säkert sätt, vidare måste han vara informerad om riskerna i samband med bågsvetsning, om de respektive skyddsåtgärderna och nödfallsprocedurerna. (Vi hänvisar även till "TEKNISK SPECIFIKATION IEC eller CLC/TS 62081": INSTALLATION OCH ANVÄNDNING AV APPARATER FÖR BÅGSVETSNING).



- Undvik direktkontakt med svetskretsen: spänningen på tomgång från svetsen kan under vissa förhållanden vara farlig.
- Stäng av svetsen och drag ut stickproppen ur uttaget innan du ansluter svetskablarna eller utför några kontroller eller reparationer.
- Stäng av svetsen och koppla från den från elnätet innan du byter ut förlitningsdetaljer på skärbrännaren.
- Utför den elektriska installationen i enlighet med gällande normer och säkerhetslagstiftning.
- Svetsen får endast anslutas till ett matningssystem med en neutral ledning ansluten till jord.
- Försäkra er om att nätuttaget är korrekt anslutet till jord.
- Använd inte svetsen i fuktigt eller våt miljö eller i regn.
- Använd inte kablar med skadad isolering eller kontaktagglapp.
- Om ni använder er av en kylningsenhet med vätska måste påfyllningen utföras med svetsen avstängd och fränkopplad från elnätet.



- Svetsa inte på behållare eller rörledningar som innehåller eller har innehållit brandfarliga ämnen i vätske- eller gasform.
- Undvik att arbeta på material som rengjorts med klorhaltiga lösningsmedel eller i närheten av sådana ämnen.
- Svetsa aldrig på behållare under tryck.
- Avlägsna alla brandfarliga ämnen (t.ex. trä, papper, trasor m.m.) från arbetsområdet.
- Försäkra er om att ventilationen är tillfredsställande eller använd er av något hjälpmedel för utsugning av svetsgaserna i närheten av bågen; det är nödvändigt med en systematisk kontroll för att bedöma gränserna för exponeringen för rök från svetsningen, beroende på rökens sammansättning och koncentration samt exponeringens längd.
- Håll gastuben på avstånd från värmekällor, inklusive solljus (om sådan används).



- Se alltid till att ha en lämplig elektrisk isolering i förhållande till elektroden, stycket som bearbetas och eventuella jordade metalldelar som befinner sig i närheten (åtkomliga). Detta kan i normala fall uppnås genom att man bär skyddshandskar, skor, skydd för huvudet och skyddskläder som är avsedda för ändamålet samt genom användningen av isolerande plattformar eller mattor.
- Skydda alltid ögonen med för detta avsedda UV-glas monterade på mask eller hjälm.
- Använd för detta avsedda ej brännbara skyddskläder och handskar, och undvik att utsätta huden för ultraviolett och infraröd strålning från svetsbågen; även andra personer som befinner sig i närheten av bågen måste skyddas

med hjälp av icke reflekterande skärmar eller draperier.

- Buller: om särskilt intensivt svetsningsarbete skulle ge upphov till en nivå för daglig personlig bullerexponering (LEPD) på lika med eller mer än 85dB(A), är det obligatoriskt att använda sig av lämplig individuell skyddsutrustning.



- Svetsströmmens genomgång förorsakar uppkommandet av elektromagnetiska fält (EMF) som kan lokaliseras runt svetskretsen. De elektromagnetiska fälten kan förorsaka störningar på viss medicinteknisk utrustning (t.ex. pacemaker, respiratorer, metallproteser osv.). Lämpliga skyddsåtgärder ska vidtas för personer som bär en sådan utrustning. Till exempel kan de förbjudas tillträde till det område som svetsen används vid. Denna svets uppfyller kraven i tekniska normer för produkter som enbart är avsedda att användas inom industrin och för professionellt bruk. Överensstämmelse med de grundläggande begränsningarna för mänsklig exponering av elektromagnetiska fält i hemmet kan ej garanteras.

Operatören ska tillämpa följande förfaranden för att minska exponeringen av de elektromagnetiska fälten:

- Fixera enheten så nära de två svetskablarna som möjligt.
- Huvudet och överkroppen ska hållas på så långt avstånd som möjligt från svetskretsen.
- Snurra inte svetskablarna runt omkring kroppen.
- Svetsa inte med kroppen mitt i svetskretsen. Håll båda kablarna på samma sida om kroppen.
- Kabeln för svetsströmmens återledning till arbetsstycket att svetsa ska anslutas så nära som möjligt den fog som håller på att bearbetas.
- Svetsa inte i närheten av svetsen, sittande på den eller stödd mot den (minimavstånd: 50 cm).
- Lämna inga ferromagnetiska föremål i närheten av svetskretsen.
- Minimavstånd $d = 20$ cm (FIG. N).



- Apparat av klass A: Denna svets uppfyller kraven i tekniska normer för produkter som endast är avsedda att användas inom industrin och för professionellt bruk. Överensstämmelse med elektromagnetisk kompatibilitet i hushållsbyggnader och byggnader som är direkt kopplade till ett elnät med lågspänning för eldistribution till hushållsbyggnader garanteras inte.



EXTRA FÖRSIKTIGHETSÅTGÄRDER

- SVETSNINGARBETE:
 - I miljö med ökad risk för elektrisk stöt
 - I angränsande utrymmen
 - I närvaro av brandfarligt eller explosivt material
- MÅSTE först bedömas av en "Ansvarig expert" och alltid utföras i närvaro av andra personer som är skolade för ett eventuellt ingrepp i en nödsituation. De tekniska skyddsanordningar som beskrivs i 5.10; A.7; A.9. i "TEKNISK SPECIFIKATION IEC eller CLC/TS 62081" MÅSTE tillämpas.
- Det MÅSTE vara förbjudet att svetsa medan svetsen eller trådmataren hålls upp av operatören (t.ex. med hjälp av remmar).
- Det MÅSTE vara förbjudet att svetsa med operatören upplyft från marken, förutom vid en eventuell användning av en säkerhetsplattform.
- SPÄNNING MELLAN ELEKTRODHÅLLARE ELLER SKÄRBRÄNNARE: om

man arbetar med flera svetsar på samma stycke eller på flera elektriskt sammankopplade stycken kan detta ge upphov till en sammanlagd farlig spänning på tomgång mellan två olika elektrodhållare eller skärbrännare, ända upp till ett värde som kan uppnå det dubbla jämfört med den tillåtna gränsen.

En kunnig samordnare måste utföra en mätning för att kunna avgöra huruvida en risk föreligger och vidta lämpliga skyddsåtgärder på det sätt som indikeras i 5.9 i "TEKNISK SPECIFIKATION IEC eller CLC/TS 62081".



ÅTERSTÅENDE RISKER

- **TIPPNING:** placera svetsen på en horisontal yta av lämplig bärcapacitet för dess vikt, i annat fall (t.ex. lutande eller ojämnt golv, etc.) finns det risk för att den tipsar.
- Det är förbjudet att lyfta upp vagnen tillsammans med svetsen, trådmataren och kylningsenheten (när sådan finns).
- Det enda tillåtna tillvägagångssättet för att lyfta svetsen är det som beskrivs i sektionen "INSTALLATION" i denna bruksanvisning.
- **FELAKTIG ANVÄNDNING:** det är farligt att använda svetsen för något annat än vad den är avsedd för (t.ex. för att tina upp vattenrör).
- **FÖRFLYTTNING AV SVETSEN MED DEN TILLHÖRANDE VAGNEN:** fäst alltid gastuben med lämpliga medel som förhindrar att den ramslar.



Skydden och de rörliga delarna av svetsens och trådmatarens hölje måste vara på plats innan man ansluter svetsen till elnätet.



VIKTIGT! Alla manuella ingrepp på trådmatarens rörliga delar, som till exempel:

- Byte av rullar och/eller trådedare;
- Införning av tråden i rullarna;
- Laddning av trådrulle;
- Rengörning av rullar, kuggjul eller området under dessa;
- Smörjning av kugghjulen.

MÅSTE UTFÖRAS MED SVETSEN AVSTÅNGD OCH FRÄNKOPPLAD FRÅN ELNÄTET.

2. INLEDNING OCH ALLMÄN BESKRIVNING

2.1 INLEDNING

Denna svets består av en strömkälla och av en integrerad trådmatare. Strömkällan är en likriktare med trefas matning för olika typer av tillvägagångssätt (SYNERGISK MIG-MAG kontinuerlig och pulserande, TIG och MMA) med elektronisk reglering (switch-mode) som kontrolleras av mikroprocessor, med hel brygga på den primära sidan.

Trådmataren är försedd med en tråddragarenhet med 4 motoriserade rullar med oberoende reglering av tråddragningstrycket. Den digitala kontrolltavlan är integrerad med kortet för reglering med mikroprocessor, och har tre huvudsakliga funktioner:

a) INSTÄLLNING OCH REGLERING AV PARAMETRAR

Med hjälp av detta gränssnitt mot användaren är det möjligt att ställa in och reglera arbetsparametrarna, att välja sparade program samt att visualisera statusförhållandena och värdet för parametrarna på displayen.

b) ATT TA FRAM REDAN MEMORISERADE SYNERGISKA PROGRAM FÖR MIG-MAG-SVETSNING

Dessa program har redan ställts in och memoriserats av tillverkaren (och kan således inte modifieras). Användaren kan ta fram ett av dessa program, välja en specifik arbetspunkt (som motsvarar en oberoende uppsättning svetsparametrar) och reglera enbart en storlek. Detta är konceptet **SYNERGI**, som gör det möjligt att enkelt reglera svetsen på bästa sätt för alla olika arbetssituationer.

c) ATT MEMORISERA/TA FRAM PERSONLIGT UTFORMADE PROGRAM

Denna funktion är tillgänglig både när man arbetar inom ett synergiskt program och när man arbetar i den manuella modaliteten (i detta fall sker inställningen av samtliga svetsparametrar godtyckligt). Funktionen ger användaren möjlighet att memorisera och sedan ta fram information om en specifik typ av svetsning.

2.2 METALLERNAS SVETSBARHET

MIG-MAG Svetsen är lämplig för MIG-svetsning av aluminium och dess legeringar, MIG-lödning som i normala fall utförs på galvaniserade plåtar samt för MAG-svetsning av kolstål, låglegerat stål och rostfritt stål. MIG-svetsning av aluminium och dess legeringar måste utföras med solida trådar av en sammansättning som är kompatibel med det material som ska svetsas och med ren Ar (99,9%) som skyddsgas.

MIG-lödning kan i normala fall utföras på galvaniserade plåtar med solida trådar av kopparlegering (t. ex. kisel-koppar eller aluminium-koppar) med ren Ar (99,9%) som skyddsgas.

MAG-svetsning av kolstål och låglegerat stål ska utföras med fyllda trådar vars sammansättning är kompatibel med det material som ska svetsas, med skyddsgas CO₂ och med blandningar av Ar/CO₂ eller Ar/CO₂/O₂ (Argon i vanliga fall > 80%). För att svetsa rostfritt stål används i vanliga fall gasblandningar av Ar/O₂ eller Ar/CO₂ (Ar i vanliga fall > 98%).

TIG Svetsen är lämplig för TIG-svetsning i likström (DC) med tändning av bågen vid kontakt (låget LIFT ARC), passande för alla typer av stål (kolstål, låglegerat stål och höglegerat stål) samt av tunga metaller (koppar, nickel, titan och deras legeringar) med ren Ar (99,9%) som skyddsgas eller, för speciell användning, med blandningar av Argon/helium.

MMA Svetsen är lämplig för svetsning med MMA-elektrod i likström (DC) med alla olika typer av belagda elektroder.

2.3 STANDARDTILLBEHÖR

- Adapter till ARGON-behållaren.
- Returkabel utrustad med jordningsklämma.
- Tryckreducerare 2 manometrar.
- Sats med kopplingskablar 1,5 m.
- Vattenavkylningsgrupp G.R.A. (endast för version R.A.).
- MIG-brännare (vattenavkylning i versionen R.A.).
- Trådmatare.
- Sats med spolhölje.
- Vagn.

2.4 TILLBEHÖR SOM KÖPES SEPARAT

- Manuell fjärrkontroll 1 potentiometer (endast TIG och MMA).
- Manuell fjärrkontroll 2 potentiometrar.
- Fjärrkontroll med pedal (endast TIG och MMA).
- Vattenavkylningsgrupp G.R.A. (standardtillbehör endast för version R.A.).
- Sats med kopplingskablar R.A. 4m, 10m, 30m.
- Sats med kopplingskablar 4 eller 10m.
- Hjulsats med trådmatare.
- Svetsningssats aluminium.
- Svetsningssats med lödtråd.
- Svetsningssats MMA 600A.
- MIG-brännare 5m 500A.
- MIG-brännare 3m 500A R.A. (standardtillbehör endast för version R.A.).
- MIG-brännare 5m 500A R.A.
- TIG-brännare 4 eller 8m, 220A.
- TIG-brännare 4 eller 8m 350A R.A.
- MIG-brännare /TIG UP/DOWN med/utan potentiometer.
- Brännare PUSH PULL.
- Brännare med seriell kabelförskruvning 485.
- Sats med dubbel behållare.

3. TEKNISKA DATA

3.1 INFORMATIONSSKYLT (FIG. A)

Den viktigaste informationen gällande användningen av svetsen och dess prestationer finns sammanfattad på en informationsskylt med följande betydelse:

- 1- Höljets skyddsgrad.
 - 2- Symbol för matningslinjen:
 - 1~: enfas växelspänning;
 - 3~: trefas växelspänning.
 - 3- Symbolen **S**: indikerar att svetsning kan utföras i miljö med ökad risk för elektrisk stöt (t. ex. i närheten av stora metallmassor).
 - 4- Symbol för den svetsningsprocess som förutses.
 - 5- Symbol för maskinens inre struktur.
 - 6- EUROPEISK referensnorm gällande säkerhet och konstruktion av maskiner för bågsvetsning.
 - 7- Serienummer för identifiering av svetsen (oumbärlig vid teknisk service, beställning av reservdelar, sökning efter produktens ursprung).
 - 8- Svetsningskretsens prestationer:
 - **U_i**: Maximal spänningstopp på tomgång (svetsningskretsen öppen).
 - **I_u/U_i**: Motsvarande normaliserad ström och spänning som kan fördelas av svetsen under svetsningen.
 - **X**: Intermittensförhållande: indikerar den tid under vilken svetsen kan fördela den motsvarande strömmen (samma kolonn). Detta uttrycks i %, baserad på en cykel på 10 minuters (t. ex. 60% = 6 minuters arbete, 4 minuters vila; och så vidare).
 - Om utnyttjningsfaktorerna (värden på skylten, refererar till 40°C omgivande temperatur) överskrids kommer det termiska skyddet att ingripa (svetsen kommer att vara i stand-by tills dess temperatur ligger inom gränserna).
 - **A/V-A/V**: Indikerar skalan för inställning av svetsströmmen (minimum - maximum) och motsvarande bågspänning.
- 9- Matningslinjens egenskaper:
 - **U_i**: Växelspänning och frekvens för matning av maskinen (tillåtna gränser ±10%):
 - **I_{1max}**: Maximal ström som absorberas av linjen.
 - **I_{1eff}**: Reell matningsström.
 - 10- : Värde för de fördröjda säkringar som ska användas för att skydda linjen.

11-Symboler som hänvisar till säkerhetsnormer vars betydelse förklaras i kapitel 1 "Allmänna säkerhetsanvisningar för bågsvetsning".

Anmärkning: I det exempel på skylt som finns här är symbolernas och siffrornas betydelse indikativ; de exakta värdena för er svets tekniska data måste avläsas direkt på den skylt som finns på själva svetsen.

3.2 ANDRA TEKNISKA DATA:

- **SVETS:** se tabellen (TAB.1)
- **BRÄNNARE:** se tabellen (TAB.2A)
- **TRÅDMATARE:** se tabellen (TAB.2B)

4. BESKRIVNING AV SVETSEN

4.1 ANORDNINGAR FÖR KONTROLL, JUSTERING OCH ANSLUTNING

4.1.1 Svets (FIG. B1)

på framsidan:

- 1- Kontrollpanel (se beskrivningen).
 - 2- Negativt snabbfäste (-) till svetsströmskabeln (jordningskabeln för MIG och MMA, brännarkabel för TIG).
 - 3- Gaskoppling till TIG-brännare.
 - 4- Kontaktdon 3p för kabelkontroll TIG-BRÄNNARE.
 - 5- Kontaktdon till 14p för anslutning av fjärrkontrollen (på begäran).
 - 6- Positivt snabbuttag (+) för TIG-brännarens jordningskabel.
- ##### på baksidan:
- 7- Huvudströmbrytare ON/OFF.
 - 8- Gaslangens fäste (behållare) för TIG-svetsning.
 - 9- Positivt snabbuttag (+) till svetskabeln till trådmataren.
 - 10- Kontaktdon 14p för kabel som styr trådmataren.
 - 11- Nätkabel med kabellås.
 - 12- Kontaktdon 5p till vattenavkylningsgruppen.
 - 13- Säkring.
 - 14- USB-uttag.

4.1.2 Trådmatare (FIG. B2)

på framsidan:

- 1- Kontrollpanel (se beskrivningen).
 - 2- Kontaktdon 14p för anslutning av fjärrkontrollen.
 - 3- Snabbkopplingar för MIG-brännarens vattenledningar.
 - 4- Centralfäste till MIG-brännarens (Euro).
- ##### på baksidan:
- 5- Kontaktdon 14p för kopplingskabeln till svetsen.
 - 6- Positivt snabbuttag (+) för svetskabeln för anslutning till svetsen.
 - 7- Gasledningens fäste (behållare) för MIG-svetsning.
 - 8- Snabbkopplingar för anslutning av ledningarna för tillförsel och retur av kylvattnet.
 - 9- Säkring.

4.2 SVETSENS KONTROLLPANEL (FIG. C)

Kontrollpanelen är aktiverad (dvs kommandon och signaleringar är aktiva) endast om svetsen inte är ansluten till trådmataren eller om MMA- eller TIG-processen har ställts in. Om svetsen är ansluten till trådmataren eller den inställda funktionen är MIG, tar

den automatiskt full kontroll och texten "feed" visas på svetsens display (3).

- LED för larmsignalering** (svetsens utgång är blockerad). På displayen (3) visas ett larmmeddelande.
Svetsens återställning sker automatiskt då orsaken till larmet upphör.
- LED för närvaro av spänning vid utgång** (aktiverad utgång).
- Alfanumerisk display med 3 tecken**. Indikerar:
 - Svetsström i Ampere.
Det indikerade värdet är det som är inställt med svetsen i tomgångsläge, medan det är det faktiska värdet under funktionens gång.
 - Larmmeddelandena indikerar följande:
 - "AL1": aktivering av huvudkretsens termiska skydd.
 - "AL2": aktivering av sekundärkretsens termiska skydd.
 - "AL3": aktivering av överspänningsskyddet i matningslinjen.
 - "AL4": aktivering av underspänningsskyddet i matningslinjen.
 - "AL5": modell med GRA: aktivering av skyddet på grund av ett otillräckligt tryck inuti brännarens vattenavkylningskrets. Återställningen sker inte automatiskt.
Modell utan GRA: ingen anslutning av kontaktdonet för maskinens polarisering (FIG. E).
 - "AL9": aktivering av de magnetiska komponenternas skydd.
 - "AL10": fel på den seriella linjen: seriell anslutning fränkopplad.
 - "AL11": aktivering av skyddet på grund av avsaknad av matningslinjens fas.
 - "AL12": fel på den seriella linjen: fel i datan.
 - "AL13": alltför mycket damm inuti svetsen, återställning med:
 - invändig rengöring av maskinen;
 - knapp för val av kontrollpanelens parametrar.

Då svetsen stängs av kan indikationen "AL11" och "OFF" visas i några sekunder.

- 3a, 3b, 3c - LED för indikation av aktuell mätenhet (Ampere, sekunder, procent).**
- Rätt för enkoderkontroll.**
Möjliggör justering av svetsparametrarna (4a).



Svetsström i läget TIG/MMA.



I läget TIG kan du utföra en gradvis minskning av strömmen då du släpper brännarknappen (justering 0-3sekunder) och LED-indikatorn (3b) lyser.



I läget TIG blir det "Post-gas" vilket gör att man kan anpassa tiden för skyddsgasens tillflöde från och med svetsningens stopp (justering 0,1-10 sekunder och LED-indikatorn (3b) lyser).



Den aktiveras endast om läget "SPOT" har valts med knappen (7). Möjliggör utförandet av punktsvetsning i TIG-läge med kontroll av svetsningens varaktighet (justering 0,1-10 sekunder och LED-indikatorn (3b) lyser).



Enligt MMA-elektroden, har parametern betydelsen "Arc force" vilket gör att du kan ställa in den dynamiska överströmmen (justering 0-100% och LED-indikatorn (3c) lyser).

- Knapp för val av svetsproceduren.**
Tryck på knappen så tänds motsvarande LED-indikator i svetsningsläget du ska använda:
 - MMA** : klädd "MMA"-elektrod.
 - TIG** : TIG-DC med aktivering av båggen vid kontakt (LIFT-ARC).
 - MIG** : MIG.

- Knapp för aktivering av fjärrkontrollen.**
Då LED lyser, kan justeringen endast utföras från fjärrkontrollen, dvs:
 - Kommando med en potentiometer:** möjliggör justering av svetsströmmen i läget TIG/MMA.
 - Kommando med två potentiometrar:** möjliggör justering av svetsströmmen i TIG/MMA och justering av SLOPE DOWN i TIG eller ARC FORCE i MMA (autoamtiskt val av parameter-LED).
 - Pedalkontroll:** möjliggör justering av svetsströmmen i läget TIG/MMA.
OBS: valet "FJÄRRKONTROLL" (REMOTE) är möjligt endast om fjärrkontrollen faktiskt har anslutits till kontaktdonet.
- Knapp för val av kontrollläge för TIG-brännarknappen.**
Då du trycker på knappen tänds LED-indikatorn enligt:
 - 2t** : funktion med 2 faser, ON-OFF med nedtryckt knapp.
 - 4t** : funktion med 4 faser, ON-OFF med uppsläppt knapp.
 - SPOT** : TIG-punktsvetsningsfunktion (SPOT).

4.2.1 KONTROLLPANEL FÖR TRÅDMATAREN (FIG. D)

- LED FÖR LARMSIGNALERING** (maskinens utgång är blockerad).
Återställningen sker automatiskt då orsaken till larmet upphör.
Larmmeddelandena indikerar på displayerna (15) och (16):
 - "AL7": aktivering av skyddet mot överspänning i MIG-MAG-svetsning.
 - "AL8": fel i den seriella linjen: kortslutning i brännaren.För övriga, se "SVETSENS KONTROLLPANEL" (stycke 4.2).
- LED för signalering AV SPÄNNINGSNÄRVARO I BRÄNNAREN ELLER ELEKTRODEN.**
- LED för signalering AV SVETSENS PROGRAMMERING.**
- Knapp för återkallande (RECALL) av personligt anpassade svetsprogram (se stycke 4.3.2.4).**
- Knapp för minneslagring (SAVE) av personligt anpassade svetsprogram (se stycke 4.3.2.3).**
- Knapp för val av svetsprogrammet och 2-siffrig display.**
Om du trycker på knappen flera gånger i rad, visar displayen nummer mellan "0" och "36". Ett synergiskt svetsprogram (se TAB. 3) är kopplat till varje nummer mellan "1" och "36" medan "0" är kopplat till svetsens manuella funktion där alla parametrar kan ställas in av operatören (endast i MIG-MAG SHORT och SPRAY ARC).
- Knapp för val av svetsproceduren.**
Tryck på denna knapp så att motsvarande LED-indikator tänds för det svetsläge som du vill använda:
 - MIG** : MIG-MAG med läge "SHORT/SPRAY ARC".
 - PULSE** : MIG-MAG med läge "PULSE ARC".
 - POP** : MIG-MAG med läge "PULSE ON PULSE".

- Knapp för val av kontrollläget för brännarknappen MIG-MAG.**

Då du trycker på denna knapp tänds LED-indikatorn för:

2t : funktion med 2 faser, ON-OFF med nedtryckt knapp.

4t : funktion med 4 faser, ON-OFF med uppsläppt knapp.

BiLEVEL : funktion bi-level till MIG-MAG, TIG.

SPOT : funktion vid punktsvetsning MIG-MAG (SPOT).

- Knapp för aktivering av fjärrkontrollen.**

Då LED lyser, kan justeringen endast utföras med fjärrkontrollen, dvs:

- **kontroll med två potentiometrar:** ersätter funktionen för enkoderattarna (14) och (13).

OBS: valet "FJÄRRKONTROLL" (REMOTE) är möjlig endast om en fjärrkontroll har anslutits till kontaktdonet.

- Knapp för val av svetsparametrarna.**

Om du trycker flera gånger på knappen, lyser en av LED-indikatorerna från (10a) till (10h) som en specifik parameter är kopplad till. Inställningen av värdet för varje aktiverad parameter utförs med ratten (13) och indikeras på displayen (15). Under dessa inställningar, reglerar ratten (14) värdet för svetsströmmens huvudnivå som indikeras på displayen (16), oavsett om det gäller strömmen eller trådhastigheten (se beskrivningen i punkt (14)), utom för (10b). Endast då LED-indikatorn (10b) lyser kan ratten (14) reglera värdet för den sekundära nivån (se beskrivningen på LED-indikatorn (10b)).

OBS: parametrarna som inte kan ändras av operatören om han arbetar med ett synergiskt program eller i manuellt läge är automatiskt uteslutna från valet. Motsvarande LED-indikator tänds inte.



MIG **PULSE** **POP**

Denna parameter visas automatiskt under MIG-MAG-svetsningen för att indikera faktisk spänningsbåge (led (15a) lyser).

Justeringar:

MIG **Short arc**

Under inställningen av ett synergiskt program MIG-MAG Short arc kan man reglera rättelsen som ska utföras på bågens längd beräknad i synergi (omfång från -5% till +5%) (led (15c) lyser).

I samma tillstånd kan du ställa in funktionen Bi-level för att korrigera bågens längd vid huvudströmmens nivå enligt synergi (fält från -5% till +5%) (led (15c) lyser).

MIG **Short arc "PRG 0"**

I funktionen MIG-MAG Short Arc gör det manuella programmet "PRG 0" att du kan ställa in faktisk bågspänning (fält 10-40) (led (15a) lyser).

I samma tillstånd kan du ställa in funktionen Bi-level för bågspänningens huvudströmnivå (fält 10-40) (led (15a) lyser).

PULSE **POP**

Under inställningen av ett synergiskt program MIG-MAG Pulse arc kan man reglera rättelsen som ska utföras på båglängden beräknad i synergi (fält från -5% till +5%) (led (15c) lyser).

I samma tillstånd kan du ställa in funktionen Bi-level, Pulse on puls eller T_{start} , innebär parametern bågens längd i svetsströmmen som alltid beräknas i synergi (fält från -5% till +5%) (led (15c) lyser).



MIG **Short arc**

I synergiska MIG-MAG-program Short Arc, kan du ställa in funktionen Bi-Level för att reglera ström/trådhastighet (med ratten (14)) och bågens längd (med ratten (13)) för den sekundära svetsnivån, beräknat i synergi (fält från -5% till +5%) (led (15c) lyser).

MIG **Short arc "PRG 0"**

Om du väljer det manuella programmet "PRG 0" med funktionen Bi-level, kan du reglera trådens hastighet (med ratten (14), (led (16c) lyser) och faktisk bågspänning (med ratten (13)) för den sekundära svetsnivån) I_s (fält 10-40) (led (15a) lyser).

PULSE **POP**

I läget MIG-MAG pulse arc, kan man genom att ställa in funktionerna Bi-level, Pulse on Pulse eller T_{start} , reglera strömmen I_s och $I_s(I_{start})$ (med ratten (14)) och korrigering av bågens längd (med ratten (13)) för sekundär svetsnivå, som beräknas i synergi (omfång från -5% till +5%) (led (15c) lyser).



MIG **Short arc "PRG 0"**

I det manuella läget "PRG 0" kan du anpassa trådens hastighet till svetsens start för att optimera bågens aktivering (justering 1-100% och LED-indikatorn (15c) lyser).

PULSE

I läget MIG-MAG Pulse arc 2 FASER kan man reglera varaktigheten av den inledande strömmen (T_{start}). Om du ställer in parametern på noll, avaktiveras funktionen medan om du ställer in vilket värde över noll som helst (justering 0,1-3 sekunder) kan du välja LED (10b) för att reglera bågens spänningsström och värdet för den inledande strömmen (sekundärnivå). Den inledande strömmen kan ställas in på ett högre eller lägre värde än huvudströmmen för svetsningen. Ett högre värde är mycket användbart för svetsning av aluminium och aluminiumlegeringar, eftersom det gör att man kan värma stycket snabbare ("Hot-start").

POP

I läget MIG-MAG Pulse on pulse kan man reglera den huvudsakliga svetsströmmens varaktighet (justering 0,1-10 sekunder och LED-indikatorn (15b) lyser).



MIG **Short arc "PRG 0"**

I läget manuelle MIG-MAG "PRG 0" kan man reglera den elektroniska reaktansen

7.1. ORDINARIE UNDERHÅLL ARBETSSKEDENA FÖR ORDINARIE UNDERHÅLL KAN UTFÖRAS AV OPERATÖREN.

7.1.1 Skärbrännare

- Undvik att placera skärbrännaren och dess kabel på varma ytor. Isoleringsmaterialen kommer då att smälta och skärbrännaren kommer snabbt att bli oanvändbar.
- Kontrollera med jämna mellanrum att slangar och gasanslutningar håller tätt.
- Varje gång ni byter ut trådrollen ska ni blåsa genom trådhylsan med torr tryckluft (max. 5bar) för att kontrollera att den är hel.
- Kontrollera, minst en gång om dagen, att skärbrännarens yttre delar inte är utslitna, samt att de är korrekt monterade: munstycke, kontaktrör, gasspridare.

7.1.2 Trådmatare

- Kontrollera ofta huruvida trådmatarullarna är utslitna och avlägsna med jämna mellanrum det metalldam som ansamlats i matningsområdet (trådrullar och ingående/utgående trådledare).

7.2. EXTRA UNDERHÅLL ARBETSSKEDENA FÖR EXTRA UNDERHÅLL FÅR BARA UTFÖRAS AV KUNNIG OCH KVALIFICERAD PERSONAL INOM DET ELEKTRISKA OCH MEKANISKA OMRÅDET.



VIKTIGT! FÖRSÄKRA ER OM ATT SVETSEN ÄR AVSTÄNGD OCH FRÄNKOPPLAD FRÅN ELNÄTET INNAN NI AVLÄGSNAR SVETSENS PANELER OCH PÅBÖRJAR ARBETET I DESS INRE.

Eventuella kontroller som utförs i svetsens inre när denna är under spänning kan ge upphov till allvarlig elektrisk stöt p.g.a. direkt kontakt med komponenter under spänning och/eller skador p.g.a. direkt kontakt med organ i rörelse.

- Svetsens insida ska inspekteras regelbundet; hur ofta beror på användningen och på stoffet som omgivningens luft innehåller. Dammet som lagrats på de elektroniska korten ska avlägsnas med hjälp av en mycket mjuk borste eller med lämpligt lösningsmedel.
- Kontrollera samtidigt att de elektriska anslutningarna är ordentligt åtdragna och att kablarnas isolering inte uppvisar någon skada.
- Efter att underhållsarbetet avslutats ska maskinens paneler monteras dit igen, drag åt skruvarna för fixering ordentligt.
- Undvik absolut att utföra svetsarbete när svetsen är öppen.

8. PROBLEM, ORSAKER OCH ÅTGÄRDER (TAB.8)



VARNING! ÖVERHÄNGANDE FARA FÖR KONTAKT MED DELAR UNDER SPÄNNING OCH/ELLER I RÖRELSE VID UTFÖRANDET AV VISSA KONTROLLER.

I DE FALL SVETSENS FUNKTION ÄR OTILLFREDSSTÄLLANDE SKA FÖLJANDE KONTROLLERAS INNAN EN MER GRUNDLIG KONTROLL UTFÖRS OCH INNAN MAN VÄNDER SIG TILL TEKNISK SERVICE:

- Att svetsströmmen som ställts in med kodomvandlaren är korrekt.
 - Att inget larm är aktiverat som påvisar att en termobrytare för över- eller underspänning eller för kortslutning har utlöst.
 - Försäkra dig att det nominella intermittensförhållandet respekteras. Om termostatskyddet utlösts ska du vänta tills svetsen har kylts ned på ett naturligt sätt och sedan kontrollera att fläkten fungerar.
 - Kontrollera spänningen på linjen: Om värdet är för högt eller för lågt kommer svetsen att signalera felet (se paragraf 4.2).
 - Kontrollera att det inte är kortslutning vid svetsens utgång. Om så är fallet måste felet åtgärdas.
 - Att alla anslutningar till svetskretsen är korrekt utförda, i särskild mån att klämman till jordkabeln sitter ordentligt fast vid arbetsstycket och att detta är fritt från ytbehandlingar (t.ex. lack).
 - Att den skyddsgas som används är av korrekt typ och i rätt mängd.
- Innan ni utför något ingrepp på trådmataren eller i svetsens inre är det nödvändigt att läsa igenom kapitel 7 "UNDERHÅLL".

σχέση :

$U_2 = (14 + 0,05 I_2)$ όπου:

- U_2 = τάση τόξου σε volt.

- I_2 = ρεύμα συγκόλλησης σε ampere.

Λάβετε υπόψη ότι στην επιλεγμένη εν κενώ (ανοιχτό κύκλωμα) τιμή τάσης θα αντιστοιχεί μια τάση στη συγκόλληση κατά 2-4V κατώτερη.

Διαφορετικά, ο στραγγαλισμός του τόξου καθορίζει τη συμπίκνωση ή πλάτος του τόξου, το πεδίο ρύθμισης αυτής της παραμέτρου είναι από -10% έως +10% σε σχέση με τη ρυθμιζόμενη τιμή default των προγραμμάτων. Όσο υψηλότερη είναι η αυτή η τιμή τόσο πιο συμπτυκνωμένο θα είναι το τόξο.

6.1.5 ΛΕΙΤΟΥΡΓΙΑ BI-LEVEL ΚΑΙ PULSE ON PULSE

Η λειτουργία bi-level: προσδιορίζεται με το πλήκτρο **(ΕΙΚ. D (8))** και επιλέγεται σε τρόπο MIG-MAG pulse arc και short arc. Ο κύκλος συγκόλλησης αρχίζει πιέζοντας και αφήνοντας το πλήκτρο λάμπας (όπως στους 4 Χρόνους). Το αρχικό σημείο εργασίας της συγκολλητικής μηχανής είναι ίσο με το κύριο επίπεδο συγκόλλησης **(ΕΙΚ. D (ΛΥΧΝΙΑ (10a))** και η μηχανή εμφανίζει ρεύμα και τάση αυτού του σημείου εργασίας. Πιέζοντας το πλήκτρο λάμπας για διάρκεια κατώτερη από 0,5 sec, η μηχανή αλλάζει το σημείο εργασίας από το κύριο επίπεδο στο δευτερεύον **(ΕΙΚ. D (ΛΥΧΝΙΑ (10b))**, εμφανίζοντας στην οθόνη ρεύμα και τάση του δευτερεύοντος επιπέδου. Σε κάθε επόμενη πίεση του πλήκτρου λάμπας, η μηχανή συνεχίζει να περνάει από ένα επίπεδο στο άλλο μέχρι που το πλήκτρο δεν διατηρείται πιεσμένο για χρόνο ανώτερο των 0,5 sec έτσι ώστε να ξεκινήσει η κλίμακα καθόδου του ρεύματος, δηλαδή η ολοκλήρωση της συγκόλλησης. Κατά τη συγκόλληση αν και η μηχανή εμφανίζει τη στιγμιαία τιμή ρεύματος και τάσης, είναι δυνατόν να τροποποιηθούν μόνο το ρεύμα και η τάση τόξου του κυρίου επιπέδου συγκόλλησης.

Η λειτουργία MIG-MAG Pulse on Pulse: ενεργοποιείται με το πλήκτρο **(ΕΙΚ. D (7))** μαζί με τη λυχνία του MIG-MAG Pulse arc. Αυτός ο τρόπος είναι ένας ειδικός τύπος bi-level διότι και στην περίπτωση αυτή έχουμε δύο σημεία εργασίας που προσδιορίζονται με τα ίδια κριτήρια του bi-level **(ΕΙΚ. D (ΛΥΧΝΙΑ (10a) και (10b))**. Οι διάρκειες κάθε επιπέδου t_1 και t_2 προσδιορίζονται αμφοτέρως **(ΕΙΚ. D (ΛΥΧΝΙΑ (10c) και (10d))** και δεν αποφασίζονται χειροκίνητα όπως, διαφορετικά, συμβαίνει στο bi-level. Κατά τη συγκόλληση η μηχανή συνεχίζει ως εκ τούτου να μεταβάλλει αυτόματα το σημείο εργασίας από το κύριο επίπεδο (με διάρκεια t_1) στο δευτερεύον (με διάρκεια t_2). Το φαινόμενο που δημιουργείται είναι μια τάλμωση στην τάλμωση απ' όπου προέρχεται και το όνομα. Προσδιορίζοντας σωστά τα δύο επίπεδα και τις δύο διάρκειες μπορεί να επιτευχθεί μια "κυματοειδής" συγκόλληση που μοιάζει πολύ στη συγκόλληση TIG.

6.2 ΣΥΓΚΟΛΛΗΣΗ TIG (DC)

Αφού εκτελέσατε τις συνδέσεις του κυκλώματος συγκόλλησης όπως περιγράφεται στην παρ. 5.5.2 είναι αναγκαίο:

- να επιλέξετε τη διαδικασία TIG στον πίνακα ελέγχου της συγκολλητικής μηχανής **(ΕΙΚ. C (5))**.
- να προσδιορίσετε το ρεύμα συγκόλλησης στην επιθυμητή τιμή με τον περιστροφικό διακόπτη ενκόντερ **(ΕΙΚ. C (4))** (η τιμή είναι πάντα ρυθμιζόμενη και κατά τη συγκόλληση). Αν είναι αναγκαίο, ενεργοποιήστε την κλίμακα καθόδου του ρεύματος με το πλήκτρο **(ΕΙΚ. C (4a))** (στιγμιαία ένδειξη στην οθόνη **(ΕΙΚ. C (3))**).

6.2.1 Εμπύρευμα LIFT

Ακουμπήστε την αιχμή του ηλεκτροδίου στο μέταλλο, με ελαφρά πίεση. Πιέστε μέχρι το βάθος το πλήκτρο λάμπας και σηκώστε το ηλεκτρόδιο κατά 2-3mm με λίγη καθυστέρηση, επιπυχνάνοντας έτσι το εμπύρευμα του τόξου. Η συγκολλητική μηχανή αρχικά παράγει ένα ρεύμα I_{BASE} και, λίγο μετά, θα παράγει το προσδιορισμένο ρεύμα συγκόλλησης. Στο τέλος του κύκλου το ρεύμα μηδενίζεται με προσδιορισμένη κλίμακα καθόδου.

Στον πίνακα **(ΠΙΝ. 5)** συνοψίζονται ορισμένα ενδεικτικά στοιχεία για τη συγκόλληση σε ανοξείδωτους χάλυβες ή υψηλών κραμάτων.

6.3 ΣΥΓΚΟΛΛΗΣΗ ΜΕ ΕΠΕΝΔΕΔΥΜΕΝΟ ΗΛΕΚΤΡΟΔΙΟ MMA

Αφού εκτελέσατε τις συνδέσεις του κυκλώματος συγκόλλησης όπως περιγράφεται στην παρ. 5.5.3 είναι αναγκαίο να επιλέξετε τη διαδικασία MMA με το ειδικό πλήκτρο **(ΕΙΚ. C (5))**:

Το ρεύμα συγκόλλησης θα πρέπει να ρυθμιστεί στην επιθυμητή τιμή με τον περιστροφικό διακόπτη ενκόντερ **(ΕΙΚ. C (4))** και το ενδεχόμενο υπερδυναμικό υπερρεύμα "ARC FORCE" μπορεί να μεταβληθεί από 0 έως 100% με τον περιστροφικό διακόπτη ενκόντερ **(ΕΙΚ. C (4))** με στιγμιαία ένδειξη της τιμής στην οθόνη **(ΕΙΚ. C (3))**. Στον πίνακα **(ΠΙΝ. 6)** συνοψίζονται ορισμένα ενδεικτικά στοιχεία σχετικά με το ρεύμα σε σχέση με τη διάμετρο των ηλεκτροδίων.

6.4 ΠΟΙΟΤΗΤΑ ΤΗΣ ΣΥΓΚΟΛΛΗΣΗΣ

Η ποιότητα του κορδονιού συγκόλλησης, όπως και η ποσότητα παραγόμενων πισπιλιών, θα καθορισθεί κυρίως από την ισορροπία των παραμέτρων της συγκόλλησης: ρεύμα (ταχύτητα σύρματος), διάμετρος σύρματος, τάση τόξου, κλπ.

Και η θέση της λάμπας θα πρέπει να προσαρμοστεί όπως δείχνεται στην **εικόνα M**, για να αποφευχθούν υπερβολική παραγωγή πισπιλιών και ελαττώματα στο κορδόνι.

Για τη σωστή εκτέλεση του κορδονιού θα πρέπει να λάβετε υπόψη και την ταχύτητα συγκόλλησης (ταχύτητα προχωρήματος κατά μήκος της σύνδεσης), καθοριστική για τη σωστή διείσδυση και το σχήμα του ίδιου του κορδονιού.

Τα πιο κοινά ελαττώματα συγκόλλησης συνοψίζονται στον πίνακα **(ΠΙΝ. 7)**.

7. ΣΥΝΤΗΡΗΣΗ



ΠΡΟΣΟΧΗ! ΠΡΙΝ ΕΚΤΕΛΕΣΕΤΕ ΤΙΣ ΕΝΕΡΓΕΙΕΣ ΣΥΝΤΗΡΗΣΗΣ, ΒΕΒΑΙΩΘΕΙΤΕ ΟΤΙ Ο ΣΥΓΚΟΛΛΗΤΗΣ ΕΙΝΑΙ ΣΒΗΣΤΟΣ ΚΑΙ ΑΠΟΣΥΝΔΕΔΕΜΜΕΝΟΣ ΑΠΟ ΤΟ ΔΙΚΤΥΟ ΤΡΟΦΟΔΟΣΙΑΣ.

7.1 ΤΑΚΤΙΚΗ ΣΥΝΤΗΡΗΣΗ

ΟΙ ΕΝΕΡΓΕΙΕΣ ΤΑΚΤΙΚΗΣ ΣΥΝΤΗΡΗΣΗΣ ΜΠΟΡΟΥΝ ΝΑ ΕΚΤΕΛΕΣΤΟΥΝ ΑΠΟ ΤΟ ΧΕΙΡΙΣΤΗ.

7.1.1 Λάμπα

- Μην ακουμπάτε τη λάμπα και το καλώδιο της σε θερμά κομμάτια. Αυτό θα μπορούσε να προκαλέσει την τήξη των μονωτικών υλικών θέτοντας γρήγορα τη συσκευή εκτός λειτουργίας.
- Ελέγχετε περιοδικά το κράτημα της σωλήνωσης και των συνδέσεων αερίου.
- Σε κάθε αντικατάσταση του πηνίου σύρματος φυσήξτε με ξηρό πεπιεσμένο αέρα (max 5bar) στο σπирάλ και ελέγξτε την ακεραιότητά του.
- Ελέγξτε, τουλάχιστον μια φορά την ημέρα, τη φθορά και το σωστό μοντάρισμα των θερματικών τμημάτων της λάμπας: ακροφύσιο, σωληναράκι επαφής, διανομέα αερίου.

7.1.2 Τροφοδότη σύρματος

- Ελέγχετε συχνά τη φθορά των κυλίνδρων τροφοδοσίας, αφαιρείτε περιοδικά τη μεταλλική σκόνη που συγκεντρώθηκε στην περιοχή έλξης (κύλινδροι και σπирάλ εισόδου και εξόδου).

7.2 ΕΚΤΑΚΤΗ ΣΥΝΤΗΡΗΣΗ

ΟΙ ΕΝΕΡΓΕΙΕΣ ΕΚΤΑΚΤΗΣ ΣΥΝΤΗΡΗΣΗΣ ΠΡΕΠΕΙ ΝΑ ΕΚΤΕΛΟΥΝΤΑΙ ΑΠΟΚΛΕΙΣΤΙΚΑ ΑΠΟ ΠΡΟΣΩΠΙΚΟ ΠΕΠΕΙΡΑΜΕΝΟ Η ΕΚΠΑΙΔΕΥΜΕΝΟ ΣΤΟΝ ΗΛΕΚΤΡΟ-ΜΗΧΑΝΙΚΟ ΤΟΜΕΑ.



ΠΡΟΣΟΧΗ! ΠΡΙΝ ΑΦΑΙΡΕΣΕΤΕ ΤΙΣ ΠΛΑΚΕΣ ΤΟΥ ΣΥΓΚΟΛΛΗΤΗ ΚΑΙ ΕΠΕΜΒΕΤΕ ΣΤΟ ΕΣΩΤΕΡΙΚΟ ΤΗΣ, ΒΕΒΑΙΩΘΕΙΤΕ ΟΤΙ Ο ΣΥΓΚΟΛΛΗΤΗΣ ΕΙΝΑΙ ΣΒΗΣΤΟΣ ΚΑΙ ΑΠΟΣΥΝΔΕΔΕΜΜΕΝΟΣ ΑΠΟ ΤΟ ΔΙΚΤΥΟ ΤΡΟΦΟΔΟΣΙΑΣ.

Ενδεχόμενοι έλεγχοι με ηλεκτρική τάση στο εσωτερικό του συγκολλητή μπορούν να προκαλέσουν σοβαρή ηλεκτροπληξία από άμεση επαφή με μέρη υπό τάση και/ή τραύματα οφειλόμενα σε άμεση επαφή με όργανα σε κίνηση.

- Περιοδικά και πάντως ανάλογα με τη συχνότητα χρήσης η τη ποσότητα σκόνης του περιβάλλοντος, επιθεωρήστε το εσωτερικό της συγκολλητικής μηχανής και αφαιρέστε τη σκόνη που τοποθετήθηκε στις ηλεκτρονικές πλακέτες με πολύ μαλακά βούρτσια ή κατάλληλα διαλυτικά
- Με την ευκαιρία ελέγχετε ότι οι ηλεκτρικές συνδέσεις είναι ασφαλισμένες και τα καμπλαρίσματα δεν παρουσιάζουν βλάβες στη μόνωση.
- Στο τέλος αυτών των ενεργειών ξανατοποθετήστε τις πλάκες του συγκολλητή σφαιλιζοντας μέχρι το τέρμα τις βίδες στερέωσης.
- Αποφύγετε απολύτως να εκτελείτε ενέργειες συγκόλλησης με ανοιχτό συγκολλητή.

8. ΑΝΟΜΑΛΙΕΣ, ΑΙΤΙΕΣ ΚΑΙ ΛΥΣΕΙΣ (ΠΙΝ.8)



ΠΡΟΣΟΧΗ! Η ΕΚΤΕΛΕΣΗ ΟΡΙΣΜΕΝΩΝ ΕΛΕΓΧΩΝ ΣΥΝΕΠΑΓΕΤΑΙ ΤΟΝ ΚΙΝΔΥΝΟ ΕΠΑΦΗΣ ΜΕ ΜΕΡΗ ΤΗΣ ΜΗΧΑΝΗΣ ΥΠΟ ΤΑΣΗ ΚΑΙ/Η ΣΕ ΚΙΝΗΣΗ.

ΣΕ ΠΕΡΙΠΤΩΣΗ ΑΝΙΚΑΝΟΠΟΙΗΤΙΚΗΣ ΛΕΙΤΟΥΡΓΙΑΣ, ΚΑΙ ΠΡΙΝ ΕΚΤΕΛΕΣΕΤΕ ΣΥΣΤΗΜΑΤΙΚΟΥΣ ΕΛΕΓΧΟΥΣ Η ΑΠΕΥΘΥΝΘΕΙΤΕ ΣΤΟ ΣΕΡΒΙΣ ΠΕΛΑΤΩΝ, ΒΕΒΑΙΩΘΕΙΤΕ ΟΤΙ:

- Το ρεύμα συγκόλλησης, ρυθμιζόμενο με το κομβίο ενκόντερ, είναι κατάλληλο.
- Δεν υπάρχει ένα συναγεμώσι που να σημαίνει την παρέμβαση της θερμικής ασφάλειας υπερ ή υπότασης ή βραχυκυκλώματος.
- Παρατηρήσατε τη σχέση ονομαστικής διαλείπουσας λειτουργίας. Σε περίπτωση παρέμβασης της θερμοστατικής προστασίας, περιμένετε να κρυώσει φυσιολογικά ο συγκολλητής, επαληθεύστε επίσης τη λειτουργικότητα του ανεμιστήρα.
- Ελέγξτε την τάση γραμμής: αν η τιμή είναι πολύ υψηλή ή πολύ χαμηλή ο συγκολλητής επισημαίνει την ανωμαλία (βλέπε παράγραφο 4.2).
- Ελέγξτε ότι δεν υπάρχει βραχυκύκλωμα στην έξοδο του συγκολλητή: σε αυτήν την περίπτωση προβείτε στην αφαίρεση της αιτίας.
- Οι συνδέσεις του κυκλώματος συγκόλλησης έγιναν σωστά, ειδικά ότι η λαβίδα του καλωδίου σώματος συνδέθηκε πράγματι στο μέταλλο χωρίς την παρέμβαση μονωτικών υλικών (πχ. Βερνίκια).
- Το χρησιμοποιούμενο αέριο προστασίας είναι σωστό και στη σωστή ποσότητα. Πριν από οποιαδήποτε παρέμβαση στην τροφοδοσία σύρματος ή στο εσωτερικό του συγκολλητή είναι αναγκαίο να αναφερθείτε στο κεφάλαιο 7 "ΣΥΝΤΗΡΗΣΗ".

	стр.		стр.
1. ОБЩАЯ ТЕХНИКА БЕЗОПАСНОСТИ ПРИ ДУГОВОЙ СВАРКЕ	89	5.5.1.2 Соединение горелки	93
2. ВВЕДЕНИЕ И ОБЩЕЕ ОПИСАНИЕ	90	5.5.1.3 Соединение кабеля возврата тока сварки	93
2.1 ВВЕДЕНИЕ	90	5.5.2 СВАРКА TIG	93
2.2 СПОСОБНОСТЬ МЕТАЛЛОВ К СВАРКЕ	90	5.5.2.1 Соединение с газовым баллоном	93
2.3 СЕРИЙНЫЕ ПРИНАДЛЕЖНОСТИ	90	5.5.2.2 Соединение кабеля возврата тока сварки	93
2.4 ПРИНАДЛЕЖНОСТИ ПО ЗАКАЗУ	90	5.5.2.3 Соединение горелки	93
3. ТЕХНИЧЕСКИЕ ДАННЫЕ	90	5.5.3 СВАРКА ЭЛЕКТРОДОМ С ПОКРЫТИЕМ MMA	93
3.1 ТАБЛИЧКА ДАННЫХ	90	5.5.3.1 Соединение зажима, несущего электрод	93
3.2 ПРОЧИЕ ТЕХНИЧЕСКИЕ ДАННЫЕ	90	5.5.3.2 Соединение кабеля возврата тока сварки	93
4. ОПИСАНИЕ СВАРОЧНОГО АППАРАТА	90	5.5.4 Рекомендации	94
4.1 УСТРОЙСТВА УПРАВЛЕНИЯ, РЕГУЛИРОВАНИЯ И СОЕДИНЕНИЯ	90	5.6 УСТАНОВКА КАТУШКИ С ПРОВОЛОКОЙ	94
4.1.1 Сварочный аппарат	90	5.7 ЗАМЕНА РУКАВА, НАПРАВЛЯЮЩЕГО ПРОВОЛОКУ В ГОРЕЛКУ	94
4.1.2 Устройство подачи проволоки	91	5.7.1 Спиралевидный рукав для стальной проволоки	94
4.2 ПАНЕЛЬ УПРАВЛЕНИЯ СВАРОЧНЫМ АППАРАТОМ	91	5.7.2 Рукав из синтетического материала для алюминиевой проволоки	94
4.2.1 ПАНЕЛЬ УПРАВЛЕНИЯ УСТРОЙСТВОМ ПОДАЧИ ПРОВОЛОКИ	91	6. СВАРКА: ОПИСАНИЕ ПРОЦЕССА	94
4.3 ВЫЗОВ И ЗАПОМИНАНИЯ ПРОГРАММ	92	6.1 СВАРКА MIG-MAG	94
4.3.1 ВЫЗОВ ПРОГРАММ, ЗАПИСАННЫХ В ПАМЯТЬ ПРОИЗВОДИТЕЛЕМ	92	6.1.1 РЕЖИМ ПЕРЕМЕЩЕНИЯ SHORT ARC (КОРОТКАЯ ДУГА)	94
4.3.1.1 Программы MIG-MAG СИНЕРГИИ	92	6.1.2 РЕЖИМ ПЕРЕМЕЩЕНИЯ SPRAY ARC (ДУГА РАЗБРЫЗГИВАНИЕМ)	94
4.3.1.2 ФУНКЦИОНИРОВАНИЮ В РУЧНОМ РЕЖИМЕ ("PRG 0")	92	6.1.3 РЕЖИМ ПЕРЕМЕЩЕНИЯ PULSE ARC (ИМПУЛЬСНАЯ ДУГА)	94
4.3.2 ЗАПОМИНАНИЯ И ВЫЗОВ ИНДИВИДУАЛЬНЫХ ПРОГРАММ В MIG-MAG	92	6.1.4 РЕГУЛИРОВАНИЕ ПАРАМЕТРОВ СВАРКИ ПРИ MIG-MAG	95
4.3.2.1 Введение	92	6.1.4.1 Защитный газ	95
4.3.2.2 Способность запоминания индивидуальных программ в MIG-MAG	92	6.1.4.2 Ток сварки	95
4.3.2.3 Процедура запоминания (SAVE)	93	6.1.4.3 Напряжение дуги и Скручивание дуги (pinch-off)	95
4.3.2.4 Процедура вызова индивидуальной программы (RECALL)	93	6.1.5 ДВУХУРОВНЕВОЕ ФУНКЦИОНИРОВАНИЕ И ФУНКЦИОНИРОВАНИЕ ИМПУЛЬС НА ИМПУЛЬС	95
5. УСТАНОВКА	93	6.2 СВАРКА TIG (DC)	95
5.1 ПОДГОТОВКА	93	6.2.1 Возбуждение LIFT	95
5.2 СПОСОБ ПОДЪЕМА СВАРОЧНОГО АППАРАТА	93	6.3 СВАРКА ЭЛЕКТРОДОМ С ПОКРЫТИЕМ MMA	95
5.3 РАСПОЛОЖЕНИЕ СВАРОЧНОГО АППАРАТА	93	6.4 КАЧЕСТВО СВАРКИ	95
5.4 СОЕДИНЕНИЕ С СЕТЬЮ	93	7. Тех обслуживание	95
5.4.1 Предупреждения	93	7.1 ПЛАНОВОЕ ТЕХОБСЛУЖИВАНИЕ	95
5.4.2 Штепсель и розетка	93	7.1.1 Горелка	95
5.5 СОЕДИНЕНИЕ СВАРОЧНОГО КОНТУРА	93	7.1.2 Подача проволоки	95
5.5.1 СВАРКА ПРОВОЛОКОЙ MIG-MAG	93	7.2 Внеплановое техобслуживание	95
5.5.1.1 Соединение с газовым баллоном	93	8. АНОМАЛИИ, ПРИЧИНЫ И СПОСОБЫ УСТРАНЕНИЯ	95

СВАРОЧНЫЕ АППАРАТЫ НЕПРЕРЫВНОЙ СВАРКИ ДЛЯ ДУГОВОЙ СВАРКИ, MIG-MAG И ВО ФЛЮСЕ TIG И MMA ДЛЯ ПРОМЫШЛЕННОГО И ПРОФЕССИОНАЛЬНОГО ИСПОЛЬЗОВАНИЯ.

Примечание: В приведенном далее тексте используется термин "сварочный аппарат".

1. ОБЩАЯ ТЕХНИКА БЕЗОПАСНОСТИ ПРИ ДУГОВОЙ СВАРКЕ

Рабочий должен быть хорошо знаком с безопасным использованием сварочного аппарата и ознакомлен с рисками, связанными с процессом дуговой сварки, с соответствующими нормами защиты и аварийными ситуациями.

(Смотри также ТЕХНИЧЕСКУЮ СПЕЦИФИКАЦИЮ IEC или CLC/TS 62081": УСТАНОВКА И РАБОТА С ОБОРУДОВАНИЕМ ДЛЯ ДУГОВОЙ СВАРКИ).



- Избегать непосредственного контакта с электрическим контуром сварки, так как в отсутствии нагрузки напряжение, подаваемое генератором, возрастает и может быть опасно.
- Отсоединять вилку машины от электрической сети перед проведением любых работ по соединению кабелей сварки, мероприятий по проверке и ремонту.
- Выключать сварочный аппарат и отсоединять питание перед тем, как заменить изношенные детали сварочной горелки.
- Выполнить электрическую установку в соответствии с действующим законодательством и правилами техники безопасности.
- Соединять сварочную машину только с сетью питания с нейтральным проводником, соединенным с заземлением.
- Убедиться, что розетка сети правильно соединена с заземлением защиты.
- Не пользоваться аппаратом в сырых и мокрых помещениях, и не производите сварку под дождем.
- Не пользоваться кабелем с поврежденной изоляцией или с плохим контактом в соединениях.
- При наличии блока охлаждения с жидкостью операции наполнения должны выполняться при выключенном сварочном аппарате, отсоединенном от сети питания.



- Не проводить сварочных работ на контейнерах, емкостях или трубах, которые содержали жидкие или газообразные горючие вещества.
- Не проводить сварочных работ на материалах, чистка которых проводилась хлоросодержащими растворителями или поблизости от указанных веществ. Не проводить сварку на резервуарах под давлением.
- Убирать с рабочего места все горючие материалы (например, дерево, бумагу, тряпки и т.д.). Обеспечить достаточную вентиляцию рабочего места или пользоваться специальными вытяжками для удаления дыма, образующегося в процессе сварки рядом с дугой. Необходимо систематически проверять воздействие дымов сварки, в зависимости от их состава, концентрации и продолжительности воздействия.
- Избегайте нагревания баллона различными источниками тепла, в том числе и прямыми солнечными лучами (если используется).



- Применять соответствующую электроизоляцию электрода, свариваемой детали и металлических частей с заземлением, расположенных поблизости (доступных). Этого можно достичь, надев перчатки, обувь, каску и спецодежду, предусмотренные для таких целей, и посредством использования изолирующих платформ или ковров.
- Всегда защищать глаза специальными неактивными стеклами,

монтированными на маски и на каски. Пользоваться защитной невзгораемой спецодеждой, избегая подвергать кожу воздействию ультрафиолетовых и инфракрасных лучей, производимых дугой; защита должна относиться также к прочим лицам, находящимся поблизости от дуги, при помощи экранов или не отражающих штор.

- Шум: Если из-за особо интенсивных операций сварки выявляется уровень ежедневного воздействия на людей (LEPd) равный или превышающий 85db(A), является обязательным пользоваться индивидуальными средствами защиты.



- Прохождение сварочного тока приводит к возникновению электромагнитных полей (EMF), находящихся рядом с контуром сварки. Электромагнитные поля могут отрицательно влиять на некоторые медицинские аппараты (например, водитель сердечного ритма, респираторы, металлические протезы и т. д.). Необходимо принять соответствующие защитные меры в отношении людей, имеющих указанные аппараты. Например, следует запретить доступ в зону работы сварочного аппарата. Этот сварочный аппарат удовлетворяет техническим стандартам изделия для использования исключительно в промышленной среде в профессиональных целях. Не гарантируется соответствие основным пределам, касающимся воздействия на человека электромагнитных полей в бытовых услови ях.

Оператор должен использовать следующие процедуры так, чтобы сократить воздействие электромагнитных полей:

- Прикрепить вместе как можно ближе два кабеля сварки.
- Держать голову и туловище как можно дальше от сварочного контура.
- Никогда не наматывать сварочные кабели вокруг тела.
- Не вести сварку, если ваше тело находится внутри сварочного контура. Держать оба кабеля с одной и той же стороны тела.
- Соединить обратный кабель сварочного тока со свариваемой деталью как можно ближе к выполняемому соединению.
- Не вести сварку рядом со сварочным аппаратом, сидя на нем или опираясь на сварочный аппарат (минимальное расстояние: 50 см).
- Не оставлять ферромагнитные предметы рядом со сварочным контуром.
- Минимальное расстояние $d = 20$ см (PIS. N).



- Оборудование класса А: Этот сварочный аппарат удовлетворяет техническому стандарту изделия для использования исключительно в промышленной среде в профессиональных целях. Не гарантируется соответствие требованиям электромагнитной совместимости в бытовых помещениях и в помещениях, прямо соединенных с электросетью низкого напряжения, подающей питание в бытовые помещения.



ДОПОЛНИТЕЛЬНЫЕ ПРЕДОСТОРОЖНОСТИ ОПЕРАЦИИ СВАРКИ:

- в помещении с высоким риском электрического разряда
 - в пограничных зонах
 - при наличии взгораемых и взрывчатых материалов.
- НЕОБХОДИМО**, чтобы "ответственный эксперт" предварительно оценил риск и работы должны проводиться в присутствии других лиц, умеющих действовать в ситуации тревоги.

НЕОБХОДИМО применять технические средства защиты, описанные в 5.10; А.7; А.9. "ТЕХНИЧЕСКОЙ СПЕЦИФИКАЦИИ IЕС или CLC/TS 62081".

- **НЕОБХОДИМО** запретить сварку, когда сварочный аппарат или подающее устройство проволоки поддерживаются рабочим (наприм., посредством ремней).
- **НЕОБХОДИМО** запретить сварку, когда рабочий приподнят над полом, за исключением случаев, когда используются платформы безопасности.
- **НАПРЯЖЕНИЕ МЕЖДУ ДЕРЖАТЕЛЯМИ ЭЛЕКТРОДОВ ИЛИ ГОРЕЛКАМИ:** работая с несколькими сварочными аппаратами на одной детали или на соединенных электрически деталях возможна генерация опасной суммы "холостого" напряжения между двумя различными держателями электродов или горелками, до значения, могущего в два раза превысить допустимый предел. Необходимо, чтобы опытный координатор при помощи приборов провел измерение для определения риска и принял подходящие защитные меры, как указано в 5.9 "ТЕХНИЧЕСКОЙ СПЕЦИФИКАЦИИ IЕС или CLC/TS 62081".



СТАТОЧНЫЙ РИСК

- **ОПРОКИДЫВАНИЕ:** расположить сварочный аппарат на горизонтальной поверхности несущей способности, соответствующей массе; в противном случае (напр., пол под наклоном, неровный и т.д.) существует опасность опрокидывания.
- Запрещается поднимать тележку вместе со сварочным аппаратом, устройством подачи проволоки и блоком охлаждения (когда он имеется).
- Единственно допустимый метод подъема - это метод, предусмотренный в разделе "УСТАНОВКА" в настоящем руководстве.
- **ПРИМЕНЕНИЕ НЕ ПО НАЗНАЧЕНИЮ:** опасно применять сварочный аппарат для любых работ, отличающихся от предусмотренных (напр. Размораживание труб водопроводной сети).
- **СМЕЩЕНИЕ СВАРОЧНОГО АППАРАТА И СООТВЕТСТВУЮЩЕЙ ТЕЛЕЖКИ:** всегда прикреплять баллон при помощи соответствующих приспособлений, подходящих для того, чтобы предотвратить случайные падения.



Защиты и подвижные части кожуха сварочного аппарата и устройства подачи проволоки должны находиться в требуемом положении, перед тем, как подсоединять сварочный аппарат к сети питания.



ВНИМАНИЕ! Любое ручное вмешательство на частях в движении устройства подачи проволоки, например:

- Замена роликов и/или направляющих проволоки;
 - Введение проволоки в ролики;
 - Установка катушки с проволокой;
 - Очистка роликов, шестеренок и зоны находящейся под.
- НЕОБХОДИМО ВЫПОЛНЯТЬ ПРИ ОТКЛЮЧЕННОМ И ОТСОЕДИНЕННОМ ОТ СЕТИ ПИТАНИЯ СВАРОЧНОМ АППАРАТЕ.**

2. ВВЕДЕНИЕ И ОБЩЕЕ ОПИСАНИЕ

2.1 ВВЕДЕНИЕ

Этот сварочный аппарат состоит из источника тока и встроенного устройства подачи проволоки.

Источник тока это выпрямитель с трехфазным питанием для различных процессов (MIG-MAG СИНЕРГИЯ непрерывная и импульсная сварка, TIG и MMA) с электронным регулированием (режим выключения), управляемым микропроцессором, с целым мостом первичной стороны. Устройство подачи проволоки оснащено блоком протягивания проволоки с 4 приводными роликами с независимым регулированием давления протягивания; цифровая панель управления оснащена платой регулирования на микропроцессорах и в ней собраны три основные функции:

a) ЗАДАЧА И РЕГУЛИРОВАНИЕ ПАРАМЕТРОВ

При помощи данного интерфейса пользователь возможно задавать и регулировать рабочие параметры, выбирать записанные в память программ, проводить визуализацию условий состояния и значений параметров.

b) ВЫЗОВ ПРОГРАММ СИНЕРГИИ, ЗАНЕСЕННЫХ В ПАМЯТЬ, ДЛЯ СВАРКИ MIG-MAG

Эти программы заранее определены и записаны в память производителем (то есть их нельзя изменить); вызвав одну из этих программ, пользователь может выбрать определенную точку работы (соответствующую набору различных независимых параметров сварки), регулируя только одну величину. Это - концепция **СИНЕРГИИ**, которая позволяет очень легко получить оптимальное регулирование сварочного аппарата, в зависимости от конкретных рабочих условий.

c) ЗАПОМИНАНИЕ/ВЫЗОВ ИНДИВИДУАЛЬНЫХ ПРОГРАММ

Эта функция доступна, как работая в рамках программы синергии, так и в ручном режиме (в этом случае необходимо решить задачу всех параметров сварки). Эта функция позволяет пользователю записать в память и в дальнейшем вызвать конкретную программу сварки.

2.2 СПОСОБНОСТЬ МЕТАЛЛОВ К СВАРКЕ

MIG-MAG Сварочный аппарат предназначен для сварки MIG алюминия и его сплавов, пайка MIG выполняется обычно на оцинкованных листах; сварка MAG углеродистых сталей, низколегированных и нержавеющей сталей.

Сварка MIG алюминия и его сплавов должна выполняться монолитной проволокой с составом, совместимым со свариваемым материалом и при наличии защитного газа чистого Ar (99,9%).

Пайка MIG выполняется обычно на оцинкованных листах монолитной проволокой из медного сплава (прим. Медь кремний или медь алюминий) при наличии защитного газа чистого Ar (99,9%).

Сварка MAG углеродистой стали и низколегированной стали должна выполняться с использованием полной проволоки с составом, совместимым со свариваемым материалом, защитным газом Co_2 , смесями Ar/ CO_2 или Ar/ CO_2-O_2 (аргон обычно > 80%).

Для сварки нержавеющей стали обычно используются смеси газов Ar/ O_2 или Ar/ CO_2 (аргон обычно > 98%).

TIG сварочный аппарат подходит для сварки TIG при постоянном токе (DC) с возбуждением дуги при контакте (режим LIFT ARC), подходит для применения со всеми типами стали (углеродистой, низколегированной и высоколегированной) и тяжелыми металлами (медь, никель, титан и их сплавы) с защитным газом чистым аргон (99,9%) или, для специальных применений, со смесью аргона/гелия.

MMA Сварочный аппарат предназначен для сварки с электродом MMA при постоянном токе (DC) со всеми типами электродов с покрытием.

2.3 СЕРИЙНЫЕ ПРИНАДЛЕЖНОСТИ

- Адаптер баллона с АРГОНОМ.
- Обратный кабель с зажимом массы.
- Редуктор давления с 2 манометрами.
- Комплект соединительных кабелей 1,5 м.
- Узел водяного охлаждения G.R.A. (только для моделей с водным охлаждением R.A.).
- Горелка MIG (с водным охлаждением для моделей R.A.).
- Устройство подачи проволоки.
- Комплект для закрытия бобины.
- Тележка

2.4 ПРИНАДЛЕЖНОСТИ ПО ТРЕБОВАНИЮ

- Дистанционное ручное управление с 1 потенциометром (только TIG и MMA).
- Дистанционное ручное управление с 2 потенциометрами.
- Дистанционное педальное управление (только TIG и MMA).
- Узел водяного охлаждения G.R.A. (серийная принадлежность только для моделей с водным охлаждением R.A.).
- Комплект соединительных кабелей R.A. 4 м, 10 м, 30 м.
- Комплект соединительных кабелей 4 или 10 м.
- Комплект колес для устройства подачи проволоки.
- Комплект для сварки алюминия.
- Комплект для сварки порошковой проволокой.
- Комплект для сварки MMA 600A.
- Горелка MIG 5 м 500 A.
- Горелка MIG 3 м 500 A R.A. (серийная принадлежность только для моделей с водным охлаждением R.A.).
- Горелка MIG 5 м 500A R.A.
- Горелка TIG 4 или 8 м 220A.
- Горелка TIG 4 или 8 м 350A R.A.
- Горелка MIG/TIG UP/DOWN с потенциометром/без него.
- Горелка PUSH PULL.
- Горелка с последовательным кабелем 485.
- Комплект с двойным баллоном.

3. ТЕХНИЧЕСКИЕ ДАННЫЕ

3.1 ТАБЛИЧКА ДАННЫХ (РИС. А)

Технические данные, характеризующие работу и пользование аппаратом, приведены на специальной табличке, их разъяснение дается ниже:

- 1- Степень защиты корпуса.
 - 2- Символ питающей сети:
Однофазное переменное напряжение;
Трехфазное переменное напряжение.
 - 3- Символ **S**: указывает, что можно выполнять сварку в помещении с повышенным риском электрического шока (например, рядом с металлическими массами).
 - 4- Символ предусмотренного типа сварки.
 - 5- Внутренняя структурная схема сварочного аппарата.
 - 6- Соответствует Европейским нормам безопасности и требованиям к конструкции дуговых сварочных аппаратов.
 - 7- Серийный номер. Идентификация машины (необходимо при обращении за технической помощью, запасными частями, проверке оригинальности изделия).
 - 8- Параметры сварочного контура:
 - **U** : максимальное напряжение без нагрузки (открытый контур сварки).
 - I_{2U} : ток и напряжение, соответствующие нормализованным производимые аппаратом во время сварки.
 - **X** : коэффициент прерывистости работы. Показывает время, в течении которого аппарат может обеспечить указанный в этой же колонке ток. Коэффициент указывается в % к основному 10 - минутному циклу. (например, 60% равняется 6 минутам работы с последующим 4-х минутным перерывом, и т. Д.).
 - **A/V-A/V** : указывает диапазон регулировки тока сварки (минимальный/максимальный) при соответствующем напряжении дуги.
 - 9- Параметры электрической сети питания:
 - **U₁** : переменное напряжение и частота питающей сети аппарата (максимальный допуск $\pm 10\%$).
 - **I_{1 max}** : максимальный ток, потребляемый от сети.
 - **I_{1 eff}** : эффективный ток, потребляемый от сети.
 - 10-  : Величина плавких предохранителей замедленного действия, предусматриваемых для защиты линии.
 - 11- Символы, соответствующие правилам безопасности, чье значение приведено в главе 1 "Общая техника безопасности для дуговой сварки".
- Примечание: Пример идентификационной таблички является указательным для объяснения значения символов и цифр: точные значения технических данных вашего аппарата приведены на его табличке.

3.2 ПРОЧИЕ ТЕХНИЧЕСКИЕ ХАРАКТЕРИСТИКИ:

- **СВАРОЧНЫЙ АППАРАТ:** см. таблицу (ТАБ.1)
- **ГОРЕЛКА:** см. таблицу (ТАБ.2А)
- **УСТРОЙСТВО ПОДАЧИ ПРОВОЛОКИ:** см. таблицу (ТАБ.2В)

4. ОПИСАНИЕ СВАРОЧНОЙ УСТАНОВКИ

4.1 УСТРОЙСТВА УПРАВЛЕНИЯ, РЕГУЛИРОВАНИЯ И СОЕДИНЕНИЯ

4.1.1 Сварочный аппарат (РИС. В1)

на передней стороне:

- 1- Панель управления (см. описание).
 - 2- Быстрая отрицательная розетка (-) для соединения кабеля тока сварки (кабель массы для MIG и MMA, кабель горелки для TIG).
 - 3- Соединение газовой трубки для горелки TIG.
 - 4- Соединитель 3-полюсный для кабеля управления ГОРЕЛКОЙ TIG.
 - 5- Соединитель 14-полюсный для соединения дистанционного управления (по заказу).
 - 6- Быстрая положительная розетка (+) для соединения кабеля массы сварки TIG.
- на задней стороне:
- 7- Главный выключатель ON/OFF (ВКЛ./ВЫКЛ).
 - 8- Соединитель для соединения трубы газа (баллона) для сварки TIG.

- 9- Быстрая положительная розетка (+) для соединения кабеля тока сварки по направлению к устройству подачи проволоки.
- 10- Соединитель 14-полюсный для кабеля управления устройством подачи проволоки.
- 11- Кабель питания с блокировкой кабеля.
- 12- 5-полюсный соединитель узла охлаждения воды.
- 13- Предохранитель.
- 14- Розетка USB.

4.1.2 Устройство подачи проволоки (РИС. В2) на передней стороне:

- 1- Панель управления (см. описание).
 - 2- Соединитель 14-полюсный для соединения дистанционного управления.
 - 3- Быстрые соединения для труб воды горелки MIG.
 - 4- Централизованное соединение для горелки MIG (Евро).
- #### на задней стороне:
- 5- Соединитель 14-полюсный для кабеля управления соединением со сварочным аппаратом.
 - 6- Быстрая положительная розетка (+) для соединения кабеля тока сварки соединения со сварочным аппаратом.
 - 7- Соединитель для соединения трубы газа (баллона) для сварки MIG.
 - 8- Быстрые соединения для труб подачи и возврата воды охлаждения.
 - 9- Предохранитель.

4.2 ПАНЕЛЬ УПРАВЛЕНИЯ СВАРОЧНЫМ АППАРАТОМ (РИС. С)

Панель управления включена (то есть, органы управления и сигналы активированы) только в том случае, если сварочный аппарат не соединен с устройством подачи проволоки или настроен на процесс MMA или TIG. Если сварочный аппарат соединен с устройством подачи проволоки или функция настроена на MIG, это устройство принимает на себя управление и на дисплее (3) сварочного аппарата появляется надпись "feed".

- 1- **ИНДИКАТОР СИГНАЛИЗАЦИИ ТРЕВОГИ** (выход сварочной машины заблокирован). Сообщение тревоги, показываемое на дисплее (3). Восстановление сварочного аппарата автоматическое после устранения причины, вызвавшей тревогу.
- 2- **ИНДИКАТОР НАЛИЧИЯ НАПЯЖЕНИЯ НА ВЫХОДЕ** (активный выход).
- 3- **Буквенно-цифровой дисплей с 3 цифрами**. Указывает:
 - Ток сварки в амперах. Указанная величина соответствует заданной, при работающем в холостом режиме сварочным аппаратом, а во время работы показывается действительная величина.
 - Сообщение тревоги со следующей кодировкой:
 - "AL1": срабатывание температурной защиты первичного контура.
 - "AL2": срабатывание температурной защиты вторичного контура.
 - "AL3": срабатывание защиты от сверхнапряжения линии питания.
 - "AL4": срабатывание защиты от низкого напряжения линии питания.
 - "AL5": модель с GRA (узел водяного охлаждения): срабатывает защита из-за недостаточного давления контура водяного охлаждения горелки. Восстановление не автоматическое. модель без GRA (узел водяного охлаждения): нет соединения соединителя поляризации с машиной (РИС. Е).
 - "AL9": срабатывание защиты магнитных компонентов.
 - "AL10": неисправность на линии последовательного соединения: последовательное соединение отключено.
 - "AL11": срабатывание защиты от отсутствия фазы линии питания.
 - "AL12": неисправность на линии последовательного соединения: ошибка данных.
 - "AL13": избыточное отложение пыли внутри сварочного аппарата, восстановление при помощи:
 - внутренняя очистка машины;
 - кнопка выбора параметров панели управления.

После отключения сварочного аппарата в течение нескольких секунд может быть видна сигнализация "AL11" и "OFF".

3a, 3b, 3c - **ИНДИКАТОР** указывает текущие единицы измерения (ампер, секунды, процент).

- 4- Ручка управления кодером. Позволяет регулировать параметры сварки (4a).



 : Ток сварки в режиме TIG/MMA.

 : В режиме TIG позволяет постепенно снижать величину тока при отпускании кнопки горелки (регулирование 0 - 3 секунды) и ИНДИКАТОР (3b) загорается.

 : В режиме TIG принимает значение продолжительности подачи газа после сварки "Post-gas", что позволяет адаптировать время потока защитного газа, после остановки сварочного аппарата (регулирование 0,1-10 секунд и ИНДИКАТОР (3b) загорается).



 : Включается исключительно при выборе режима сварки "SPOT" посредством кнопки (7). В режиме TIG позволяет вести точечную контактную сварку с управлением временем сварки (регулирование 0,1 - 10 секунд и ИНДИКАТОР (3b) загорается).

 : При работе с электродом MMA, параметр приобретает значение силы дуги "Arc force", позволяя задавать динамический сверхток (регулирование 0-100% и ИНДИКАТОР (3c) загорается).

- 5- **Кнопка для выбора режима сварки**. При нажатии на кнопку загорается соответствующий выбранному режиму сварки индикатор:
 - MMA  : электрод с покрытием "MMA".
 - TIG  : TIG DC с розжигом дуги при контакте (LIFT-ARC).
 - MIG  : MIG.

- 6- **Кнопка для включения дистанционного управления**. При горящем ИНДИКАТОРЕ , регулирование производится только при помощи дистанционного управления и точнее:
 - а) **Управление с одним потенциометром**: позволяет регулировать ток сварки в режиме TIG/MMA.
 - б) **Управление с двумя потенциометрами**: позволяет регулирование тока сварки в режиме TIG/MMA и регулирование SLOPE DOWN в режиме TIG или ARC FORCE при MMA (автоматический выбор ИНДИКАТОРА параметра).
 - с) **Педальное управление**: позволяет регулировать ток сварки в режиме TIG/MMA.



ПРИМЕЧАНИЕ: Выбор «ДИСТАНЦИОННОГО УПРАВЛЕНИЯ» (REMOTE) становится возможен только если дистанционное управление действительно соединено с соединителем.





- 7- Кнопка для выбора режима управления кнопкой горелки TIG. При нажатии на кнопку загорается соответствующий ИНДИКАТОР:
 - 2t  : 2-тактовая работа, ON-OFF (ВКЛ-ВЫКЛ) при нажатой кнопке.
 - 4t  : 4-тактовая работа, ON-OFF (ВКЛ-ВЫКЛ) при отпущенной кнопке.
 - SPOT  : работа при контактной точечной сварке TIG (SPOT).

4.2.1 ПАНЕЛЬ УПРАВЛЕНИЯ УСТРОЙСТВОМ ПОДАЧИ ПРОВОЛОКИ (РИС. D)

- 1- **ИНДИКАТОР СИГНАЛИЗАЦИИ ТРЕВОГИ** (выход сварочной машины заблокирован). Восстановление автоматическое после устранения причины, вызвавшей тревогу.

Общие сообщения тревоги, показываемые на дисплее (15) и (16):
 - "AL7": срабатывание защиты из-за сверхтока при сварке MIG-MAG.
 - "AL8": неисправность на линии последовательного соединения: короткое замыкание горелки.
 Прочее следует смотреть в разделе "ПАНЕЛЬ УПРАВЛЕНИЯ СВАРОЧНЫМ АППАРАТОМ" (пар. 4.2).

- 2- **Сигнальный ИНДИКАТОР наличия напряжения В ГОРЕЛКЕ ИЛИ НА ЭЛЕКТРОДЕ**.
- 3- **Сигнальный ИНДИКАТОР ПРОГРАММИРОВАНИЯ СВАРОЧНОГО АППАРАТА**.
- 4 - **Кнопка вызова (RECALL) индивидуальных программ сварки** (см. пар. 4.3.2.4).
- 5- **Кнопка запоминания (SAVE) индивидуальных программ сварки** (см. пар. 4.3.2.3).
- 6- **Кнопка для выбора программы сварки и 2-цифровой дисплей**. Нажав последовательно на кнопку, на дисплее появляются цифры в диапазоне от "0" до "36". Каждому номеру в диапазоне от "1" до "36" соответствует программа синергической сварки (см. ТАБ. 3), а номеру "0" соответствует ручная функция сварочного аппарата, в которой все параметры могут задаваться оператором (только при режиме MIG-MAG SHORT и SPRAY ARC).
- 7- **Кнопка для выбора режима сварки**. При нажатии на кнопку загорается соответствующий выбранному режиму сварки ИНДИКАТОР:
 - MIG  : MIG-MAG в режиме "SHORT/SPRAY ARC".
 - PULSE  : MIG-MAG в режиме "PULSE ARC".
 - POP  : MIG-MAG в режиме "PULSE ON PULSE".

- 8- **Кнопка для выбора режима управления кнопкой горелки MIG-MAG**. При нажатии на кнопку загорается соответствующий ИНДИКАТОР:
 - 2t  : 2-тактовая работа, ON-OFF (ВКЛ-ВЫКЛ) при нажатой кнопке.
 - 4t  : 4-тактовая работа, ON-OFF (ВКЛ-ВЫКЛ) при отпущенной кнопке.
 - BILEVEL  : работа bi-level при сварке MIG-MAG, TIG.
 - SPOT  : работа при контактной точечной сварке MIG-MAG (SPOT).

- 9- **Кнопка для включения дистанционного управления**. При горящем ИНДИКАТОРЕ , регулирование производится только при помощи дистанционного управления и точнее:
 - **управление с двумя потенциометрами**: заменяет работу ручек кодера (14) и (13).

ПРИМЕЧАНИЕ: Выбор "ДИСТАНЦИОННОГО УПРАВЛЕНИЯ" (REMOTE) становится возможен, только если дистанционное управление действительно соединено с соединителем.

- 10- **Кнопка для выбора параметров сварки**. Нажав последовательно на кнопку, загорается один из ИНДИКАТОРОВ от (10a) до (10h), к которому относится конкретная программа. Настройка величины каждого включенного параметра выполняется при помощи ручки (13) и указана на дисплее (15). Во время этой настройки ручка (14) регулирует величину основного уровня сварки, указанного на дисплее (16), независимо от того, ток это или скорость проволоки (см. описание пункта (14)), за исключением (10b). Только при горящем индикаторе (10b) ручка (14) позволяет регулировать величину вторичного уровня (см. описание индикатора (10b)).
Примечание: параметры, не изменяемые оператором, в зависимости от работы с синергической программой или в ручном режиме "PRG 0", автоматически исключаются из выбора; соответствующий им ИНДИКАТОР не загорается.



MIG | **PULSE** | **POP**

Этот параметр показывается автоматически во время операций сварки MIG-MAG, указывая на реальное напряжение дуги (горит индикатор (15a)). Регулирование:

MIG Short arc

Во время настройки синергической программы MIG-MAG Short arc позволяет регулировать корректировку, которую собираются внести в длину дуги, рассчитанную в синергии (диапазон от -5% до +5%) (индикатор (15c) горит).

В тех же условиях, задавая функцию bi-level (двухуровневую), параметр принимает значение корректировки, которую собираются внести в длину дуги основного уровня сварки, рассчитанную также в синергии (диапазон от -5% до +5%) (индикатор (15c) горит).

MIG Short arc "PRG 0"

Во время работы в режиме MIG-MAG Short arc, ручная программа "PRG 0" позволяет задавать действительное напряжение дуги (диапазон 10-40) (индикатор (15a)). В тех же условиях, задавая функцию bi-level, параметр принимает значение действительного напряжения дуги основного уровня сварки (диапазон 10-40) (индикатор (15a) горит).

PULSE POP

Во время настройки синергической программы MIG-MAG Pulse arc позволяет регулировать корректировку, которую собираются внести в длину дуги, рассчитанную в синергии (диапазон от -5% до +5%) (индикатор (15c) горит).

В тех же условиях, задавая функцию bi-level, pulse on pulse или T_{start} параметр принимает значение корректировки, которую собираются внести в длину дуги основного уровня сварки, рассчитанную также в синергии (диапазон от -5% до +5%) (индикатор (15c) горит).



MIG Short arc

В синергических программах MIG-MAG short arc, задавая функцию bi-level, можно регулировать ток/скорость проволоки (ручка (14)) и корректировку, которую собираются внести в длину дуги (ручка (13)) вторичного уровня сварки, рассчитанную также в синергии (диапазон от -5% до +5%) (индикатор (15c) горит).

MIG Short arc "PRG 0"

Выбрав ручную программу "PRG 0" с функцией bi-level, можно регулировать скорость проволоки (ручка (14)), (индикатор (16c) горит) и действительное напряжение дуги (ручка (13)) вторичного уровня I, сварки (диапазон 10-40) (индикатор (15a) горит).

PULSE POP

В режиме MIG-MAG pulse arc, задавая функцию bi-level, pulse on pulse или T_{start} можно регулировать ток I_1 и I_s (I_{start}) (ручка (14)) и выполнять корректировку, которую собираются внести в длину дуги (ручка (13)) вторичного уровня сварки, рассчитанную в синергии (диапазон от -5% до +5%) (индикатор (15c) горит).



MIG Short arc "PRG 0"

В ручном режиме "PRG 0" позволяет адаптировать скорость проволоки к пуску сварки для оптимизации розжига дуги (регулирование 1 - 100 % и ИНДИКАТОР (15c) загорается).

PULSE

В режиме MIG-MAG Pulse arc 2-ТАКТОВАЯ СВАРКА позволяет регулировать продолжительность начального тока (T_{start}). Задавая параметр на ноль отключается функция, а при задаче любой другой величины выше нуля (регулирование 0,1-3 секунды), возможно выбрать ИНДИКАТОР (10b) для регулировки корректировки напряжения дуги и величины начального тока (вторичный уровень). Начальный ток может задаваться более высоким или более низким по сравнению с основным током сварки; более высокий начальный ток очень удобен, особенно для сварки алюминия и его сплавов, поскольку он позволяет быстрее нагревать деталь ("Hot-start").

POP

В режиме MIG-MAG Pulse on pulse позволяет регулировать продолжительность основного тока сварки (регулирование 0,1 - 10 секунд и ИНДИКАТОР (15b) загорается).



MIG Short arc "PRG 0"

В ручном режиме MIG-MAG "PRG 0" позволяет регулировать электронное сопротивление (регулирование 20 - 80 % и ИНДИКАТОР (15c) загорается). Более высокая величина ведет к более высокой температуре расплава сварки. В режиме BI-LEVEL электронное сопротивление является общим для обоих заданных уровней.

PULSE

В режиме MIG-MAG Pulse arc параметр приводит к сужению дуги. Чем больше величина, тем больше сконцентрирована дуга во время сварки. В режиме сварки, использующей два уровня тока (bi-level, pulse on pulse или T_{start}), сужение дуги является общим для обоих заданных уровней (+1% / -1%).

POP

В режиме MIG-MAG Pulse on pulse позволяет регулировать продолжительность вторичного тока сварки (регулирование 0,1 - 10 секунд и ИНДИКАТОР (15b) загорается).



Конечный отжиг проволоки при остановке сварки (BURN-BACK).

Позволяет регулировать время конечного отжига проволоки при остановке сварки.

MIG PULSE POP

Во время настройки синергической программы MIG-MAG позволяет регулировать корректировку, которую собираются внести во время BURN BACK TIME, рассчитанное в синергии (диапазон от -1% / +1%) ИНДИКАТОР (15c) горит).

MIG Short arc "PRG 0"

При правильной настройке позволяет избежать приклеивания проволоки к свариваемой детали (регулирование 0,001 - 1 секунда и индикатор (15b) загорается).



MIG PULSE POP POST-GAS

Позволяет адаптировать продолжительность подачи газа после сварки после остановки сварочного аппарата (регулирование 0,1-10 секунд и ИНДИКАТОР (15b) загорается).



Рампа снижения тока сварки (SLOPE DOWN).

MIG PULSE POP

Включается исключительно при использовании синергических программ MIG-MAG SHORT ARC, PULSE ARC и PULSE on PULSE.

Позволяет постепенно снижать величину тока при отпуске кнопки горелки (регулирование 0 - 3 секунды и ИНДИКАТОР (15b) загорается).



Время точечной контактной сварки (SPOT TIME).

Включается исключительно при выборе режима сварки "SPOT" посредством кнопки (8). Позволяет вести точечную контактную сварку MIG-MAG с управлением временем сварки (регулирование 0,1 - 10 секунд и ИНДИКАТОР (15b) загорается).

11- Кнопка ручного включения электроклапана газа.

Кнопка подает поток газа (продув труб - регулирование потока), без нажатия на кнопку горелки; кнопка оказывает немедленное действие.

12- Кнопка ручного движения вперед проволоки.

Кнопка позволяет продвигать вперед проволоку в рукаве горелки, без нажатия на кнопку горелки; кнопка оказывает немедленное действие и скорость движения вперед постоянная.

13- Ручка кодера позволяет регулировать параметры сварки (см. 10a-10h).

14- Ручка управления кодером.

- Ток сварки I_2 (индикатор (16a) горит).
 - Скорость движения вперед проволоки (индикатор (16c) горит).
 - Толщина детали, используемой при сварке (индикатор (16b) горит).
- В режиме сварки, использующей два уровня тока (bi-level, pulse on pulse или T_{start}), при горящем индикаторе (10b) ручка регулирует:
- Ток сварки I_1 (индикатор (16a) горит) вторичного уровня.
 - Скорость движения вперед проволоки вторичного уровня сварки (индикатор (16c) горит).
 - Толщина детали, используемой при сварке (индикатор (16b) горит), относящаяся ко вторичному уровню.

15- Буквенно-цифровой дисплей с 3 цифрами.

Указывает: - величина параметра сварки (см. от (10a) до (10h)) при холостой работе.

- действительное напряжение дуги при сварке.

ПРИМЕЧАНИЕ: при остановке сварки дисплей автоматически переключается на заданную величину.

- сигнал тревоги (см. пункт 1).

15a, 15b, 15c - ИНДИКАТОР указывает текущие единицы измерения (вольт, секунды, процент).

16- Буквенно-цифровой дисплей с 3 цифрами.

Указывает: - величина, заданная ручкой кодера (14).

- действительный ток при сварке.

ПРИМЕЧАНИЕ: при остановке сварки дисплей автоматически переключается на заданную величину.

- сигнал тревоги (см. пункт 1).

16a, 16b, 16c - ИНДИКАТОР указывает текущие единицы измерения (ток в ампер (A), толщина в миллиметрах (мм) и скорость проволоки метры в минуту (м/мин)).

17- Кнопка выбора единицы измерения ампер/толщина в м/мин. (ИНДИКАТОР (16a)(16b) (16c)).

В синергических программах MIG/MAG позволяет задавать при помощи кодера (14) толщину свариваемого материала, ток сварки, скорость проволоки.

Настройка каждого отдельного параметра (например, толщина материала) автоматически определяет прочие параметры (например, ток сварки, и скорость проволоки).

В "PRG 0" ручной выбор: можно регулировать только скорость движения проволоки (индикатор (16c) горит).

4.3 ВЫЗОВ И ЗАПОМИНАНИЯ ПРОГРАММ

4.3.1 ВЫЗОВ ПРОГРАММ, ЗАПИСАННЫХ В ПАМЯТЬ ПРОИЗВОДИТЕЛЕМ

4.3.1.1 Программы MIG-MAG СИНЕРГИИ

Сварочный аппарат предусматривает 36 программ синергии, записанные в память, с идентификационными характеристиками в таблице (ТАБ. 3), на которые необходимо делать ссылку для выбора программы, подходящей для типа сварки, которую предстоит выполнять.

Выбор определенной программы выполняется, нажимая в последовательности кнопку "PRG", которой на дисплее соответствует номер, в диапазоне от "0" до "36" (номеру "0" не соответствует никакая программа синергии; с ним ассоциируется ручной режим работы сварочного аппарата, как описано в следующем параграфе).

Примечание: Внутри программы синергии приоритетным является выбор требуемого режима перемещения, PULSE ARC или SHORT/SPRAY ARC, при помощи специальной кнопки (смотри РИС. D, кнопка (7)).

Примечание: все типы проволоки, не предусмотренные в таблице, могут использоваться в ручном режиме "PRG 0".

4.3.1.2 ФУНКЦИОНИРОВАНИЮ В РУЧНОМ РЕЖИМЕ ("PRG 0")

Функционированию в ручном режиме соответствует цифра "0" на дисплее, этот режим активен только в том случае, если предварительно был выбран режим перемещения SHORT/SPRAY ARC (РИС. D, кнопка (7)).

В этом режиме, поскольку не предусмотрена никакая синергия, все параметры сварки должны задаваться вручную оператором.

Внимание! Задача всех параметров свободная, поэтому значения, которые им присваиваются, могут оказаться несовместимыми с правильным выполнением сварки.

Примечание: НЕ возможно использовать режим перемещения PULSE ARC при выборе ручного режима.

4.3.2 ЗАПОМИНАНИЯ И ВЫЗОВ ИНДИВИДУАЛЬНЫХ ПРОГРАММ В MIG-MAG

4.3.2.1 Введение

Сварочный аппарат позволяет записать в память (SAVE) индивидуальные программы работы, относящиеся к набору действительных параметров для определенной сварки. Каждая записанная в память программа может быть вызвана (RECALL) в любой момент, предоставляя в распоряжение пользователя сварочным аппаратом "готовую к использованию" оптимизированную ранее программу, для выполнения конкретной работы.

4.3.2.2 Способность запоминания индивидуальных программ в режиме MIG-MAG

Сварочный аппарат предусматривает запоминание 40 индивидуальных программ в соответствие с тремя режимами переноса в условиях синергии (SHORT/SPRAY ARC Pulse arc и Pulse on pulse) и работу в ручном режиме со следующими характеристиками:

- СИНЕРГИЧЕСКАЯ SHORT/SPRAY ARC: 10 запоминаемых программ (доступны

- номера от "1" до "10");
- РУЧНАЯ SHORT/SPRAY ARC ("PRG=0"): 10 запоминаемых программ (доступны номера от "1" до "10");
- СИНЕРГИЧЕСКАЯ PULSE ARC: 10 запоминаемых программ (доступны номера от "1" до "10");
- СИНЕРГИЧЕСКАЯ PULSE ARC PULSE ON PULSE: 10 запоминаемых программ (доступны номера от "1" до "10").

Примечание: Для вызова программы, которую вы будете использовать:

- выбрать нужный режим переноса PULSE ARC, PULSE ARC PULSE-ON-PULSE или SHORT/SPRAY ARC или выбрать "PRG=0", если программы занесены в память в ручном режиме;
- выбрать номер программы (как описано в пар. 4.3.1).

4.3.2.3 Процедура запоминания (SAVE).

После того, как вы отрегулировали сварочный аппарат в оптимальном режиме для определенной сварки, действовать, как указано далее (смотри РИС. D):

- Нажать кнопку (5) "SAVE".
 - На дисплее (16) появляется "Pr" и номер (включительно между "1" и "10") на дисплее (15).
 - Повернув рукоятку кодера (независимо (13) или (14)), выбрать номер, в который вы хотите записать в память программу (смотри также 4.3.2).
 - Нажать снова кнопку "SAVE".
 - Дисплеи (15) и (16) начнут мигать.
 - Вновь нажать в течение двух секунд на кнопку "SAVE".
 - На дисплее появится "St Pr", то есть программа была записана в память; спустя 2 секунды дисплеи автоматически переключатся на величины, относящиеся к только что сохраненным параметрам.
- Примечание. Если, при мигающих дисплеях, не нажать на кнопку "SAVE" в течение 2 секунд, дисплеи покажут "No St", и программа не будет записана в память; дисплеи автоматически вернуться к первоначальным показаниям.

4.3.2.4 Процедура вызова индивидуальной программы (RECALL)

Перед тем, как вызывать одну программу, проверить, что **выбор режима перемещения (ИМПУЛЬСНАЯ ДУГА, ИМПУЛЬСНАЯ ДУГА ИМПУЛЬС НА ИМПУЛЬС, КОРОТКАЯ ДУГА / ДУГА СО СТРУЙНЫМ ПЕРЕНОСОМ МЕТАЛЛА** или "PRG=0") именно тот, с которым вы собираетесь работать.

- Действовать, как указано далее (смотри РИС. D):
- Нажать на кнопку "RECALL".
 - На дисплее (16) появляется "Pr" и номер (в интервале от "1" до "10") на дисплее (15).
 - Повернув рукоятку кодера (независимо (13) или (14)), выбрать номер, в который была записана программа, которую вы хотите использовать.
 - Повторно нажать на кнопку "RECALL" на время, превышающее 2 секунды.
 - На дисплее появляется надпись "Ld Pr", что означает, что программа была вызвана; спустя 2 секунды дисплеи автоматически переключатся на величины, относящиеся к только что вызванной программе.
- Примечание. Если кнопка "RECALL" не была нажата в течение времени, превышающего 2 секунды, дисплеи указывают "No Ld" и программа не загружается; дисплеи автоматически вернуться к первоначальным показаниям.

ПРИМЕЧАНИЯ:

- **ВО ВРЕМЯ РАБОТЫ С КНОПКОЙ "SAVE" И "RECALL" ГОРИТ СВЕТОДИОД "PRG".**
- **ВЫЗВАННАЯ ПРОГРАММА МОЖЕТ БЫТЬ ИЗМЕНЕНА ПО ЖЕЛАНИЮ ОПЕРАТОРА, НО ИЗМЕНЕННЫЕ ЗНАЧЕНИЯ НЕ СОХРАНЯЮТСЯ АВТОМАТИЧЕСКИ. ЕСЛИ ВЫ ЖЕЛАЕТЕ ЗАПИСАТЬ В ПАМЯТЬ НОВЫЕ ЗНАЧЕНИЯ ДЛЯ ТОЙ ЖЕ ПРОГРАММЫ, НЕОБХОДИМО ВЫПОЛНИТЬ ПРОЦЕДУРУ ЗАПОМИНАНИЯ (смотри 4.3.2.3).**
- **ЗАПИСЫВАНИЕ ИНДИВИДУАЛЬНЫХ ПРОГРАММ И СООТВЕТСТВУЮЩЕЕ ЗАНЕСЕНИЕ В ТАБЛИЦУ СВЯЗАННЫХ ПАРАМЕТРОВ ЯВЛЯЕТСЯ ОБЯЗАННОСТЬЮ ПОЛЬЗОВАТЕЛЯ.**
- **НЕЛЬЗЯ СОХРАНИТЬ ИНДИВИДУАЛЬНЫЕ ПРОГРАММЫ В РЕЖИМЕ ЭЛЕКТРОД ММА ИЛИ TIG.**

5. УСТАНОВКА



ВНИМАНИЕ! ВЫПОЛНИТЬ ВСЕ ОПЕРАЦИИ ПО УСТАНОВКЕ И ЭЛЕКТРИЧЕСКОЕ СОЕДИНЕНИЕ СО СВАРОЧНЫМ АППАРАТОМ, ОТКЛЮЧЕННЫМ И ОТСОЕДИНЕННЫМ ОТ СЕТИ ПИТАНИЯ.

ЭЛЕКТРИЧЕСКИЕ СОЕДИНЕНИЯ ДОЛЖНЫ ВЫПОЛНЯТЬСЯ ТОЛЬКО ОПЫТНЫМ И КВАЛИФИЦИРОВАННЫМ ПЕРСОНАЛОМ.

5.1 ОСНАСТКА

- Снять упаковку с тележки и выполнить монтаж, согласно прилагаемым инструкциям.
- Снять упаковку со сварочного аппарата, устройства подачи проволоки и узла охлаждения, если он имеется. Выполнить монтаж тележки.

Примечание: вставить соединитель поляризации, если не подсоединяется узел водного охлаждения GRA (РИС. E).

5.2 СПОСОБ ПОДЪЕМА СВАРОЧНОГО АППАРАТА ИЛИ ПРИСПОСОБЛЕНИЙ ДЛЯ СВАРКИ

- Сварочный аппарат должен быть поднят, как показано на рисунке (РИС. O), без съемных частей (горелка, газовые трубы, кабели и т. д.), которые могут отсоединиться.

Как показано на рисунке, монтировать крепежные кольца, используя два винта M8x25, предоставленные в комплекте.

Внимание: кольца для подъема с резьбовым отверстием M8 не входят в поставку.

- Сварочное оборудование должно быть поднято, как показано на рисунке (РИС. P), без съемных частей (устройство подачи проволоки, баллон, кабели, дистанционное управление), которые могут отсоединиться.

Внимание: использовать одновременно специально подготовленные 4 точки подъема.

5.3 РАСПОЛОЖЕНИЕ СВАРОЧНОГО АППАРАТА

Располагайте аппарат так, чтобы не перекрывать приток и отток охлаждающего воздуха к аппарату (принудительная вентиляция при помощи вентилятора); следите также за тем, чтобы не происходило всасывание проводящей пыли, коррозивных паров, влаги и т. д.

Вокруг сварочного аппарата следует оставить свободное пространство минимум 250мм.





ВНИМАНИЕ! Установить сварочный аппарат на плоскую поверхность с соответствующей грузоподъемностью, чтобы избежать опасных смещений или опрокидывания.

5.4 СОЕДИНЕНИЕ С СЕТЬЮ

5.4.1 Предупреждения

- Перед подсоединением аппарата к электрической сети, проверьте соответствие напряжения и частоты сети в месте установки техническим характеристикам, приведенным на табличке аппарата.
- Сварочный аппарат должен соединяться только с системой питания с нулевым проводником, подсоединенным к заземлению.
- Для обеспечения защиты от непрямого контакта использовать дифференциальные выключатели типа:

- Тип А () для однофазных машин;

- Тип В () для трехфазных машин.

- Для того, чтобы удовлетворять требованиям Стандарта EN 61000-3-11 (Мерцание изображения) рекомендуется производить соединения сварочного аппарата с точками интерфейса сети питания, имеющими импеданс менее $Z_{max} = 0.283 \text{ ohm}$.
- Сварочный аппарат не соответствует требованиям стандарта IEC/EN 61000-3-12.

Если аппарат соединяется с общественной сетью электропитания, монтажник или пользователь обязан проверить возможность соединения сварочного аппарата (если требуется, проконсультироваться с компанией, управляющей распределительной сетью).

5.4.2 Штепсель и розетка

Соединить кабель питания со стандартной вилкой (**3 полюса + заземление**), рассчитанной на потребляемый аппаратом ток. Необходимо подключать к стандартной сетевой розетке, оборудованной плавким или автоматическим предохранителем; специальная заземляющая клемма должна быть соединена с заземляющим проводником (желто-зеленого цвета) линии питания. В таблице (ТАБ. 1) приведены значения в амперах, рекомендуемые для предохранителей линии замедленного действия, выбранных на основе макс. номинального тока, вырабатываемого сварочным аппаратом, и номинального напряжения питания.

5.5 СОЕДИНЕНИЕ СВАРОЧНОГО КОНТУРА



ВНИМАНИЕ! ПЕРЕД ТЕМ, КАК ВЫПОЛНЯТЬ СОЕДИНЕНИЯ, ПРОВЕРИТЬ, ЧТО СВАРОЧНЫЙ АППАРАТ ОТКЛЮЧЕН И ОТСОЕДИНЕН ОТ СЕТИ ПИТАНИЯ.

Таблица (ТАБ. 1) приводит рекомендуемый размер для кабелей сварки (в мм²).

5.5.1 СВАРКА ПРОВОЛОКОЙ MIG-MAG (РИС.F)

5.5.1.1 Соединение с газовым баллоном

- Завинтить редуктор давления на клапан газового баллона, установив между ними специальный редуктор, поставляемый как принадлежность, при использовании газа Аргона или смеси аргона/ CO_2 .
- Надеть газовую трубку на выводы редуктора баллона и затянуть ее металлическим хомутом; соединить другой конец трубы со специальным патрубком на задней стороне сварочного аппарата и затянуть при помощи специального хомута.
- Ослабить регулировочное кольцо редуктора давления перед тем, как открывать клапан баллона.

5.5.1.2 Соединение горелки

- Соединить горелку со специальным соединителем, закрутив до конца ручную блокировочное кольцо.
- Подготовить к первой загрузке проволоки, демонтировав сопло и контактную трубку, для отключения выхода.
- Кабель тока сварки с быстрым соединением (+).
- Кабель управления со специальным соединением.
- Труба воды для модели R.A. (горелка с водным охлаждением) с быстрыми соединениями.
- Обратит внимание, что соединители хорошо закручены, чтобы избежать перегрева и потери эффективности.
- Соединить трубу входа газа с редуктором и затянуть хомут в комплекте; соединить другой конец трубы со специальным патрубком на задней стороне сварочного аппарата и затянуть при помощи специального хомута.

5.5.1.3 Соединение кабеля возврата тока сварки

- Соединяется со свариваемой деталью или с металлическим столом, на котором она лежит, как можно ближе к выполняемому сварному соединению.
- Этот кабель необходимо соединить с зажимом, обозначенным символом (-).

5.5.2 СВАРКА TIG (РИС.G)

5.5.2.1 Соединение с газовым баллоном

- Завинтить редуктор давления на клапан газового баллона, установив между ними специальный редуктор, поставляемый как принадлежность, при использовании газа Аргона или смеси аргона/ CO_2 .
- Надеть газовую трубку на выводы редуктора баллона и затянуть ее металлическим хомутом; соединить другой конец трубы с соответствующим патрубком, расположенным в задней части сварочного аппарата, и закрепить специальными хомутами.
- Ослабить регулировочное кольцо редуктора давления перед тем, как открывать клапан баллона.

5.5.2.2 Соединение кабеля возврата тока сварки

- Соединяется со свариваемой деталью или с металлическим столом, на котором она лежит, как можно ближе к выполняемому сварному соединению.
- Этот кабель необходимо соединить с зажимом, обозначенным символом (+).

5.5.2.3 Соединение горелки

- Соединить горелку TIG с быстрым соединением (-) на передней панели сварочного аппарата; завершить соединений газовой трубы и кабеля управления горелкой.

5.5.3 СВАРКА ЭЛЕКТРОДОМ С ПОКРЫТИЕМ ММА (РИС. H)

5.5.3.1 Соединение зажима, несущего электрод

Почти все электроды с покрытием соединяются с положительным полюсом (+) генератора; с отрицательным полюсом (-) соединяются только электроды с кислотным покрытием.

соединить кабель зажима, несущего электрод с быстрым соединением (+) на передней панели.

Примечание: в некоторых случаях рекомендуется полярность (-) для зажима, несущего электрод; следует проверить инструкции производителя электродов.

5.5.3.2 Соединение кабеля возврата тока сварки

- Соединяется со свариваемой деталью или с металлическим столом, на котором она лежит, как можно ближе к выполняемому сварному соединению.

- Этот кабель необходимо соединить с зажимом, обозначенным символом (-).

5.5.4 Рекомендации

- Закрутить до конца соединители кабелей сварки в быстрых соединениях, для обеспечения хорошего электрического контакта; в противном случае произойдет перегрев самих соединителей с их последующим быстрым износом и потерей эффективности.
- Использовать как можно более короткие кабели сварки.
- Избегать пользоваться металлическими структурами, не относящимися к обрабатываемой детали, вместо кабеля возврата тока сварки; это может быть опасно для безопасности и дать плохие результаты при сварке.

5.6 УСТАНОВКА КАТУШКИ С ПРОВОЛОКОЙ (Рис. 1)



ВНИМАНИЕ! ПЕРЕД ТЕМ, КАК НАЧИНАТЬ ОПЕРАЦИИ ПО ЗАПРАВКЕ ПРОВОЛОКИ, ПРОВЕРИТЬ, ЧТО СВАРОЧНЫЙ АППАРАТ ВЫКЛЮЧЕН И ОТСОЕДИНЕН ОТ СЕТИ ПИТАНИЯ.

УБЕДИТЕСЬ, ЧТО РОЛИКИ ДЛЯ ПОДАЧИ ПРОВОЛОКИ, НАПРАВЛЯЮЩИЙ ШЛАНГ И НАКОНЕЧНИК СВАРОЧНОГО ПИСТОЛЕТА СООТВЕТСТВУЮТ ТИПУ И ДИАМЕТРУ ИСПОЛЬЗУЕМОЙ ПРОВОЛОКИ И ПРАВИЛЬНО ПРИСОЕДИНЕНЫ. НА ЭТАПАХ ЗАПРАВКИ ПРОВОЛОКИ НЕ ПОЛЬЗОВАТЬСЯ ЗАЩИТНЫМИ ПЕРЧАТКАМИ.

- Открыть разматыватель.
- Наденьте катушку с проволокой на шпиндель, проверьте, что стержень протаскивания шпинделя правильно установлен в соответствующем отверстии (1а).
- Поднимите верхний нажимной ролик (и) и отведите его(их) от нижнего ролика (ов) (2а).
- Проверить, что ролик/ролики протягивания подходит к типу используемой проволоки (2b).
- Возьмите свободный конец сварочной проволоки на катушке и обрежьте погнутой частью проволоки так, чтобы на торцевой и боковой частях проволоки не было заусенцев. Поверните катушку в направлении против часовой стрелки и вставьте конец проволоки в направляющую трубку, протолкните его на глубину примерно 50 - 100 мм в направляющее отверстие сварочного рукава (2с).
- Опустите на место верхний нажимной ролик, и регулятором величины давления установите среднюю величину давления прижимного ролика. Убедитесь, что проволока находится в специальной борозде нижнего ролика (3).
- Затормозите слегка шпиндель, воздействуя на специальный регулировочный винт (1b).
- Снять сопло и контактную трубку (4а).

- Вставьте вилку сварочного аппарата в розетку питания, включите сварочный аппарат, нажмите на кнопку горелки или на кнопку движения проволоки на панели управления (если имеются), подождите, пока проволока не пройдет по всему направляющему шлангу и ее конец не покажется на 10 - 15 см из передней части горелки и отпустите кнопку.



Внимание! В течении данной операции проволока находится под напряжением и испытывает механические нагрузки, поэтому в случае несоблюдения техники безопасности, может привести к электрическому шоку, ранениям и привести к загоранию нежелательных электрических дуг:

- Не направляйте горелку в сторону тела.
- Не подносите горелку близко к газовому баллону.
- Заново монтировать на горелку контактную трубку и сопло (4b).
- Настройте механизм подачи проволоки так, чтобы проволока подавалась плавно и без рывков. Отрегулируйте давление роликов и тормозящее усилие шпинделя на катушку так, чтобы усилие было минимальным, но проволока не проскальзывала в борозде и при прекращении подачи не образовывалась петля из проволоки под воздействием инерции катушки.
- Обрежьте выступающий конец проволоки из наконечника так, чтобы осталось 10-15 мм.
- Закрывать отделение для разматывателя.

5.7 ЗАМЕНА РУКАВА, НАПРАВЛЯЮЩЕГО ПРОВОЛОКУ В ГОРЕЛКУ (РИС. 1)

Перед тем, как приступить к замене рукава, расправить кабель горелки, избегая формирования изгибов.

5.7.1 Спиралевидный рукав для стальной проволоки

- 1- Отвинтить сопло и контактную трубку головки горелки.
- 2- Отвинтить гайку, удерживающую рукав центрального соединителя и снять существующий рукав.
- 3- Вставить новый рукав в канал кабель-горелка и мягко проталкивать его до тех пор, пока он не выйдет из головки горелки.
- 4- Вручную завинтить гайку, удерживающую рукав.
- 5- Отрезать по краю выступающий рукав, слегка примяв его; вынуть из кабеля-горелки.
- 6- Снять кромку с участка среза рукава и вновь вставить его в канал кабеля-горелки.
- 7- Заново завинтить гайку, затянув ее ключом.
- 8- Вновь установить сопло и контактную трубку.

5.7.2 Рукав из синтетического материала для алюминиевой проволоки

Выполнить операции 1, 2, 3, как указано для стального рукава (не принимать во внимание операции 4, 5, 6, 7, 8).

- 9- Вновь завинтить контактную трубку для алюминия, проверив, что она находится в контакте с рукавом.
- 10- Вставить в противоположный конец рукава (сторона соединения горелки) латунный ниппель, кольцо OR и, поддерживая рукав под небольшим давлением, закрутить гайку, удерживающую рукав. Избыточная часть рукава будет удалена впоследствии, отрезав ее по размеру (смотри (13)). Извлечь из патрубков горелки устройства протягивания проволоки капиллярную трубку для стальных рукавов.

- 11- КАПИЛЛЯРНАЯ ТРУБКА НЕ ПРЕДУСМОТРЕНА для алюминиевых рукавов диаметром 1,6-2,4мм (желтого цвета); рукав будет вставлен в патрубок горелки без нее.

Отрезать капиллярную трубку для алюминиевых рукавов диаметром 1-1,2мм (красного цвета) приблизительно на 2мм меньше, по сравнению с трубкой для стальной трубы, и вставить в конец, свободный от рукава.

- 12- Вставить и заблокировать горелку в устройстве протягивания проволоки; отметить рукав на расстоянии 1-2мм от роликов; Повторно извлечь горелку.
- 13- Отрезать рукав согласно предусмотренному размеру, не деформируя входное отверстие. Вновь монтировать горелку на патрубок устройства протягивания проволоки и установить газовое сопло.

6. СВАРКА: ОПИСАНИЕ ПРОЦЕССА

6.1 СВАРКА MIG-MAG

6.1.1 РЕЖИМ ПЕРЕМЕЩЕНИЯ SHORT ARC (КОРОТКАЯ ДУГА)

Расплавление сварочной проволоки и отрыв от нее капель металла обеспечивается часто повторяющимися циклами короткого замыкания между концом проволоки и сварочной ванной (до 200 раз в секунду).

Углеродистые и низколегированные стали

- Диаметр сварочной проволоки: 0,6-1,2мм
- Диапазон тока сварки: 40-210А
- Диапазон напряжения дуги: 14-23В
- Защитный газ: CO_2 , Аргон/ CO_2 , Аргон/ CO_2/O_2

Нержавеющие стали

- Диаметр сварочной проволоки: 0,8-1мм
- Диапазон тока сварки: 40-160А
- Диапазон напряжения дуги: 14-20В
- Защитный газ: Аргон/ O_2 , Аргон/ CO_2 (1-2%)

Алюминий и сплавы

- Диаметр сварочной проволоки: 0,8-1,6мм
- Диапазон тока сварки: 75-160А
- Диапазон напряжения дуги: 16-22В
- Защитный газ: Аргон 99,9%

Обычно контактная трубка должна находиться по краю сопла или слегка выступать с более тонкой проволокой и при более низком напряжении дуги; свободная длина проволоки (stick-out) будет равна от 5 до 12мм.

В РУЧНОМ РЕЖИМЕ ("PRG 0") адаптировать величину сопротивления:

- 20%-60% с проволокой диаметром 0,8-1мм углеродистая сталь.
- 50%-80% с проволокой диаметром 1,2-1,6мм углеродистая сталь.
- 60%-80% с проволокой из нержавеющей стали и алюминия.

Применение: Сварка в любом положении, тонких толщин и для первого прохождения на кромках, чему способствует низкое тепловое воздействие и хорошо контролируемый расплав.

Примечание: Перемещение короткой дуги (SHORT ARC) для сварки алюминия и сплавов должно выполняться с предосторожностями (особенно с проволокой диаметром >1мм), поскольку возникает риск дефектов плавления.

6.1.2 РЕЖИМ ПЕРЕМЕЩЕНИЯ SPRAY ARC (ДУГА РАЗБРЫЗГИВАНИЕМ)

Для расплавления сварочной проволоки используются более высокое напряжение дуги и больший сварочный ток, чем в предыдущем случае. Конец сварочной проволоки не прикасается к сварочной ванне, дуга формируется между концом проволоки и проходит через поток капель металла к сварочной ванне. Таким образом, происходит постоянное плавление сварочной проволоки без коротких замыканий.

Углеродистые и низколегированные стали

- Диаметр сварочной проволоки: 0,8-1,6мм
- Диапазон тока сварки: 180-450А
- Диапазон напряжения дуги: 24-40В
- Защитный газ: Аргон/ CO_2 , Аргон/ CO_2/O_2

Нержавеющие стали

- Диаметр сварочной проволоки: 1-1,6мм
- Диапазон тока сварки: 140-390А
- Диапазон напряжения дуги: 22-32В
- Защитный газ: Аргон/ O_2 , Аргон/ CO_2 (1-2%)

Алюминий и сплавы

- Диаметр сварочной проволоки: 0,8-1,6мм
- Диапазон тока сварки: 120-360А
- Диапазон напряжения дуги: 24-30В
- Защитный газ: Аргон 99,9%

Обычно контактная трубка должна находиться внутри сопла 5-10мм, тем больше, чем выше напряжение дуги; свободная длина проволоки (stick-out) будет равна от 10 до 20мм. В РУЧНОМ РЕЖИМЕ ("PRG 0"), после того, как параметры скорости проволоки и напряжения дуги были выбраны правильно (то есть имеют совместимые значения), величина выбираемого сопротивления не имеет значения.

Применение: Сварка на плоскости толщин не менее 3-4мм (сильно текучий расплав); скорость выполнения и степень отложения очень высокие (высокое тепловое воздействие).

6.1.3 РЕЖИМ ПЕРЕМЕЩЕНИЯ PULSE ARC (ИМПУЛЬСНАЯ ДУГА)

Это "контролируемое" перемещение, расположенное в зоне работы "spray-arc" (измененная дуга с разбрызгиванием), и обладает преимуществами скорости плавления и отсутствием излучения, захватывая очень низкие значения тока, удовлетворяющие также многие типичные применения "short-arc" (короткой дуги).

Каждому импульсу тока соответствует отсоединение отдельной капли проволоки электрода; этот феномен происходит с частотой, пропорциональной скорости движения вперед проволоки.

Закон изменения, связанный с типом и диаметром самой проволоки (обычные величины частоты: 30-300 Гц).

Углеродистые и низколегированные стали

- Диаметр сварочной проволоки: 0,8-1,6мм
- Диапазон тока сварки: 60-360А
- Диапазон напряжения дуги: 18-32В
- Защитный газ: Аргон/ CO_2 , Аргон/ CO_2/O_2 (CO_2 max 20%)

Нержавеющие стали

- Диаметр сварочной проволоки: 0,8-1,2мм
- Диапазон тока сварки: 50-230А
- Диапазон напряжения дуги: 17-26В
- Защитный газ: Аргон/ O_2 , Аргон/ CO_2 (1-2%)

Алюминий и сплавы

- Диаметр сварочной проволоки: 0,8-1,6мм
- Диапазон тока сварки: 40-320А
- Диапазон напряжения дуги: 17-28В
- Защитный газ: Аргон 99,9%

Обычно контактная трубка должна находиться внутри сопла на 5-10мм, тем больше, чем выше напряжение дуги; свободная длина проволоки (stick-out) обычно включена между 10 и 20мм.

Применение: сварка в "положении" на средних-низких толщинах и на материалах, подверженных воздействию температур, особенно пригодна для сварки легких сплавов (алюминий и его сплавы), а также для толщин менее 3мм.

6.1.4 РЕГУЛИРОВАНИЕ ПАРАМЕТРОВ СВАРКИ ПРИ MIG-MAG

6.1.4.1 Защитный газ

Поток защитного газа должен быть:

short arc (короткая дуга): 8-14 л/мин

spray arc (дуга разбрызгиванием) и pulse arc (импульсная дуга): 12-20 л/мин в зависимости от интенсивности тока сварки и диаметра сопла.

6.1.4.2 Ток сварки

Регулирование тока сварки выполняется оператором, поворачивая рукоятку кодера (РИС. D (14)). При выборе SPRAY/SHORT ARC (ДУГИ РАЗБРЫЗГИВАНИЕМ, КОРОТКОЙ ДУГИ), при каждом повороте рукоятки кодера (14), выполняется соответствующее регулирование скорости проволоки (м/минуту), показанное на дисплее (16); во время сварки, дисплей автоматически переключается на реальное значение тока (ампер).

При выборе ИМПУЛЬСНАЯ ДУГА или ИМПУЛЬСНАЯ ДУГА ИМПУЛЬС НА ИМПУЛЬС, каждый поворот рукоятки кодера (14) соответствует регулированию тока сварки, показанному на дисплее (16); во время сварки, дисплей автоматически переключается на реальное значение тока.

В обоих режимах возможно, при нажатии на кнопку (17) перейти к регулированию толщины в мм (СВЕТОДИОД (16b) горит) при помощи кодера (14). Машина автоматически рассчитывает необходимый ток для сварки данной толщины. Также и в этом случае дисплей переключается на реальную величину тока (амперы) во время сварки.

Следует заметить, что во всех синергических программах задаваемая минимальная и максимальная величина (м/минуту, амперы или толщина в мм) задана на заводе и не может изменяться пользователем.

Ориентировочные значения тока с наиболее часто используемой проволокой проиллюстрированы в Таблице (ТАБ. 4).

6.1.4.3 Напряжение дуги и сужение дуги (pinch-off)

В синергических программах MIG-MAG pulse-arc и pulse-on-pulse (10d) эти два параметра определяют размеры дуги во время сварки.

Напряжение дуги указывает на расстояние проволоки от детали, оператор производит корректировку от -5% до +5% от значения напряжения, заданного в одной из программ, для адаптации действительной длины дуги к конкретным требованиям. Чем больше величина, тем дальше располагается проволока от детали.

В ручной программе "PRG 0" напряжение дуги задается соответствующей скорости проволоки величиной, выбираемой по приведенной ниже формуле:

$$U_2 = (14 + 0,05 I_2), \text{ где:}$$

- U_2 = напряжение дуги, выраженное в вольт.

- I_2 = Ток сварки в амперах.

Следует учитывать, что величине напряжения, выбранной при холостом режиме работы, будет соответствовать напряжение под нагрузкой (при сварке) на 2-4 В ниже.

Сужение дуги определяет концентрацию или амплитуду дуги, диапазон регулирования данного параметра соответствует от -10% до +10% значения, введенного по умолчанию в программу. Чем больше величина, тем больше сконцентрирована дуга.

6.1.5 РАБОТА BI-LEVEL И PULSE ON PULSE

Работа bi-level: задается кнопкой (РИС. D (8)) и выбирается в режиме MIG-MAG pulse arc и short arc. Цикл сварки начинается при нажатии и отпускании кнопки горелки (как при 4-тактовой работе), начальная точка работы сварочного аппарата соответствует основному уровню сварки (РИС. D (ИНДИКАТОР (10a)) и машина показывает ток и напряжение этой точки работы. Нажав на кнопку горелки в течение менее 0,5 секунд, машина изменяет рабочую точку с главного уровня на вторичный уровень (РИС. D (ИНДИКАТОР (10b)), показывая на дисплее ток и напряжение вторичного уровня. При каждом последующем нажатии на кнопку горелки машина продолжает переходить с одного уровня на другой, пока на кнопку не нажмут в течение свыше 0,5 секунд, чтобы включить рампу снижения тока, то есть привести к завершению сварки.

Во время сварки, даже если машина показывает мгновенную величину тока и напряжения, можно изменять только ток и напряжение дуги основного уровня сварки.

Работа MIG-MAG Pulse on Pulse: задается кнопкой (РИС. D (7)) вместе с индикатором MIG-MAG Pulse arc. Этот режим является особым типом сварки bi-level, поскольку в этом случае мы имеем две задаваемых рабочих точки с теми же критериями, что и при сварке bi-level (РИС. D (ИНДИКАТОР (10a)) и (10b)). Продолжительность каждого уровня t_1 и t_2 может задаваться (РИС. D (ИНДИКАТОР (10c) и (10d)), и не определяется вручную, как происходит при сварке bi-level. Во время сварки машина продолжает автоматически изменять рабочую точку с главного уровня (с продолжительностью t_1) на вторичный уровень (с продолжительностью t_2).

Создаваемый феномен дает пульсацию во время пульсации, благодаря чему эта сварка получила такое название. Правильно задав два уровня и две продолжительности, можно получить волнообразную сварку, очень схожую со сваркой TIG.

6.2 СВАРКА TIG (DC)

После выполнения соединений контура сварки, как указано в пар. 5.5.2 необходимо:

- Выбрать режим TIG на панели управления сварочной машины (РИС. С (5)).
- Отрегулировать ток сварки на нужную величину при помощи рукоятки кодера (РИС. С (4)) (величина может всегда регулироваться во время сварки). Если нужно, ввести рампу снижения тока при помощи кнопки (РИС. С (4a)) (мгновенное указание на дисплее (РИС. С (3))).

6.2.1 Розжиг LIFT

Поместить наконечник электрода на деталь, с легким надавливанием. Нажать до конца на кнопку горелки и поднять электрод на 2-3 мм с опозданием в несколько секунд, благодаря чему будет зажжена дуга. В начале, сварочный аппарат подает ток I_{BASE} , затем начинает подавать заданный ток сварки. В конце цикла ток аннулируется с заданной рампы снижения.

В таблице (ТАБ. 5) обобщены некоторые ориентировочные данные для сварки нержавеющей стали или высоколегированных сталей.

6.3 СВАРКА ЭЛЕКТРОДОМ С ПОКРЫТИЕМ MMA

После выполнения соединений контура сварки, как указано в пар. 5.5.3, нужно выбрать режим MMA при помощи специальной кнопки (РИС. С (5)).

Отрегулировать ток сварки на нужную величину при помощи рукоятки кодера (РИС. С (4)), а динамический свертток "ARC FORCE" может изменяться в диапазоне от 0 до 100% при помощи ручки кодера (РИС. С (4)) с мгновенным указанием величины на дисплее (РИС. С (3)).

В таблице (ТАБ. 6) обобщены некоторые ориентировочные данные тока, в зависимости от диаметра электродов.

6.4 КАЧЕСТВО СВАРКИ

Качество сварки, а также минимальное количество брызг зависит от правильного

соотношения параметров сварки: сварочного тока (скорости подачи проволоки), диаметра проволоки, напряжения дуги, и т. д.

Расстояние от горелки до свариваемой детали тоже выбирается, как показано на рисунке M, во избежание формирования избытка брызг и дефектов шва.

Скорость сварки (движение вдоль шва) является определяющим элементом для правильного выполнения шва; её следует учитывать наравне с прочими параметрами, особенно для глубины проникновения и формы шва. Наиболее часто встречающиеся дефекты сварки приведены в таблице (ТАБ. 7).

7. ТЕХ ОБСЛУЖИВАНИЕ



ВНИМАНИЕ! ПЕРЕД ПРОВЕДЕНИЕМ ОПЕРАЦИЙ ТЕХОБСЛУЖИВАНИЯ ПРОВЕРИТЬ, ЧТО СВАРОЧНЫЙ АППАРАТ ОТКЛЮЧЕН И ОТСОЕДИНЕН ОТ СЕТИ ПИТАНИЯ.

7.1 ПЛАНОВОЕ ТЕХОБСЛУЖИВАНИЕ

ОПЕРАЦИИ ПЛАНОВОГО ТЕХОБСЛУЖИВАНИЯ ВЫПОЛНЯЮТСЯ ОПЕРАТОРОМ.

7.1.1 Горелка

- Не оставляйте горелку или её кабель на горячих предметах, это может привести к расплавлению изоляции и сделать горелку и кабель непригодными к работе.
- Регулярно проверяйте крепление труб и патрубков подачи газа.
- При каждой смене катушки со сварочной проволокой продувайте сухим сжатым воздухом под давлением не более (макс. 5бар) шланг подачи проволоки и проверяйте его состояние.
- Ежедневно проверяйте состояние и правильность монтажа деталей конечной части горелки: сопла, контактной трубки и газового диффузора.

7.1.2 Подача проволоки

- Проверить степень износа роликов, протягивающих проволоку. Периодически удалять металлическую пыль, откладывающуюся в зоне протягивания (ролики и направляющая проволоки на входе и выходе).

7.2 ВНЕПЛАНОВОЕ ТЕХОБСЛУЖИВАНИЕ

ОПЕРАЦИИ ВНЕПЛАНОВОГО ТЕХОБСЛУЖИВАНИЯ ДОЛЖНЫ ВЫПОЛНЯТЬСЯ ТОЛЬКО ОПЫТНЫМ ИЛИ КВАЛИФИЦИРОВАННЫМ В ЭЛЕКТРИКО-МЕХАНИЧЕСКИХ РАБОТАХ ПЕРСОНАЛОМ.



ВНИМАНИЕ! НИКОГДА НЕ СНИМАЙТЕ ПАНЕЛЬ И НЕ ПРОВОДИТЕ НИКАКИХ РАБОТ ВНУТРИ КОРПУСА АППАРАТА, НЕ ОТСОЕДИНИВ ПРЕДВАРИТЕЛЬНО ВИЛКУ ОТ ЭЛЕКТРИЧЕСКОЙ СЕТИ.

Выполнение проверок под напряжением может привести к серьезным электротравмам, так как возможен непосредственный контакт с токоведущими частями аппарата и/или повреждениям вследствие контакта с частями в движении.

- Периодически с частотой, зависящей от использования и наличия пыли окружающей среды, следует проверять внутреннюю часть аппарата сварки для удаления пыли, откладывающейся на электронных платах, при помощи очень мягкой щетки или специальных растворителей.
- Проверить при очистке, что электрические соединения хорошо закручены и на кабелепроводах отсутствуют повреждения изоляции.
- После окончания операции техобслуживания верните панели аппарата на место и хорошо закрутите все крепежные винты.
- Никогда не проводите сварку при открытой машине.

8. АНОМАЛИИ, ПРИЧИНЫ И СПОСОБЫ УСТРАНЕНИЯ (ТАБ. 8)



ВНИМАНИЕ! ВЫПОЛНЕНИЕ НЕКОТОРЫХ ПРОВЕРОК ВЕДЕТ К РИСКУ КОНТАКТА С ЧАСТЯМИ ПОД НАПРЯЖЕНИЕМ И/ИЛИ В ДВИЖЕНИИ.

В СЛУЧАЕ НЕУДОВЛЕТВОРИТЕЛЬНОЙ РАБОТЫ, И ПЕРЕД ВЫПОЛНЕНИЕМ СИСТЕМАТИЧЕСКИХ ПРОВЕРОК ИЛИ ОБРАЩЕНИЕМ В ВАШЕ ЦЕНТР ТЕХСЕРВИСА СЛЕДУЕТ ПРОВЕРИТЬ, ЧТО:

- Ток сварки, отрегулированный кодером, правильный.
 - Отсутствуют тревоги, указывающие на срабатывание температурной защиты от сверхнапряжения или недостаточного напряжения или короткого замыкания.
 - Убедиться, что соблюдается номинальное соотношение чередования; в случае срабатывания термостатической защиты подождать естественного охлаждения сварочного аппарата, проверить работу вентилятора.
 - Проверить напряжение линии: если величина слишком высокая или слишком низкая, сварочный аппарат сигнализирует аномалию (смотри параграф 4.2).
 - Проверить отсутствие короткого замыкания на выходе сварочного аппарата: в таком случае провести устранение дефекта.
 - Соединения контура сварки выполнены правильно, в частности зажим кабеля массы действительно соединен с деталью и нет прослойки изолирующих материалов (например, краски).
 - Используемый защитный газ правильный и в нужном количестве.
- Перед любыми работами на устройстве натяжения проволоки или внутри сварочного аппарата необходимо проконсультироваться с главой 7 "ТЕХОБСЛУЖИВАНИЕ".

	oldal
1. AZ ÍVHEGESZTÉS ÁLTALÁNOS BIZTONSÁGI SZABÁLYAI	96
2. BEVEZETÉS ÉS ÁLTALÁNOS LEÍRÁS	97
2.1 BEVEZETÉS	97
2.2 FÉMEK HEGESZTHETŐSÉGE	97
2.3 SZÉRIA KIEGÉSZÍTŐK	97
2.4 IGÉNYELHETŐ KIEGÉSZÍTŐK	97
3. MŰSZAKI ADATOK	97
3.1 ADAT-TÁBLA	97
3.2 EGYÉB MŰSZAKI ADATOK	97
4. A HEGESZTŐGÉP LEÍRÁSA	97
4.1 ELLENŐRZŐ, SZABÁLYOZÓ ÉS CSATLAKOZTATÓ BERENDEZÉSEK	97
4.1.1 Hegesztőgép	97
4.1.2 Huzaladagoló	97
4.2 A HEGESZTŐGÉP VEZÉRLŐPANELE	98
4.2.1 HUZALADAGOLÓ ELLENŐRZŐ PANELE	98
4.3 A PROGRAMOK BEHÍVÁSA ÉS MEMORIZÁLÁSA	99
4.3.1 A GYÁRTÓ ÁLTAL ELŐRE MEMORIZÁLT PROGRAMOK BEHÍVÁSA	99
4.3.1.1 MIG-MAG SZINERGIKUS programok	99
4.3.1.2 KÉZI ÜZEMMÓBAN TÖRTÉNŐ MŰKÖDTETÉS ("PRG 0")	99
4.3.2 SZEMÉLYES PROGRAMOK MEMORIZÁLÁSA ÉS BEHÍVÁSA MIG-MAG-BAN	99
4.3.2.1 Bevezetés	99
4.3.2.2 Személyes programokat memorizáló kapacitás MIG-MAG-ban	99
4.3.2.3 Memorizálási eljárás (SAVE)	99
4.3.2.4 Egy személyes program behívási eljárás (RECALL)	100
5. ÖSSZESZERELÉS	100
5.1 ÖSSZEÁLLÍTÁS	100
5.2 A HEGESZTŐGÉP FELEMELÉSÉNEK MÓDJA	100
5.3 A HEGESZTŐ ELHELYEZKEDÉSE	100
5.4 CSATLAKOZTATÁS A HÁLÓZATHOZ	100
5.4.1 Figyelmeztetés	100
5.4.2 VILLÁSDUGÓ ÉS CSATLAKOZÓ	100
5.5 HEGESZTŐÁRAMKÖR CSATLAKOZTATÁSAI	100
5.5.1 MIG-MAG HUZALOS HEGESZTÉS	100
5.5.1.1 A gázpalack csatlakoztatása	100

HUZALOS HEGESZTŐGÉPEK MIG-MAG ÉS FLUX, TIG, MMA FOLYTONOS ÍVHEGESZTÉSHEZ PROFESSZIONÁLIS VAGY IPARI ALKALMAZÁS CÉLJÁRA.
Megjegyzés: Az alábbiakban a "hegesztőgép" kifejezés használatos.

1. AZ ÍVHEGESZTÉS ÁLTALÁNOS BIZTONSÁGI SZABÁLYAI

A hegesztőgép kezelője kellő információ birtokában kell legyen a hegesztőgép biztos használatáról valamint az ivhegesztés folyamataival kapcsolatos kockázatokról, védelmi rendszabályokról és vészhelyzetben alkalmazandó eljárásokról.

(Hivatkozási alapként használatosak a következő anyag is: "IEC vagy CLC/TS 62081 MŰSZAKI JEGYZÉK"; ÍVHEGESZTÉST SZOLGÁLÓ BERENDEZÉSEK ÖSSZESZERELÉSE ÉS HASZNÁLATA).



- A hegesztés áramkörevel való közvetlen érintkezés elkerülendő; a generátor által létrehozott üresjárási feszültség néhány helyzetben veszélyes lehet.
- A hegesztési kábelek csatlakoztatásakor valamint, az ellenőrzési és javítási műveletek végrehajtásakor a hegesztőgépnek kikapcsolt állapotban kell lennie és kapcsolátát az áramellátási hálózattal meg kell szakítani.
- A fáklya elhasználódott részeinek pótlását megelőzően a hegesztőgépet ki kell kapcsolni és kapcsolátát az áramellátási hálózattal meg kell szakítani.
- Az elektromos összeszerelés végrehajtására a biztonságvédelmi normák és szabályok által előírányozottaknak megfelelően kell hogy sor kerüljön.
- A hegesztőgép kizárólag földelt, nulla vezetékű áramellátási rendszerrel lehet összekapcsolva.
- Meg kell győződni arról, hogy az áramellátás konnektora kifogástalanul csatlakozik a földeléshez.
- Tilos a hegesztőgép, nedves, nyirkos környezetben, vagy esős időben való használata.
- Tilos olyan kábelek használata, melyek szigetelése megrongálódott, vagy csatlakozása meglazult.
- Folyadékos hűtőegység jelenléte esetén a feltöltési műveleteket kikapcsolt és a táphálózattól kicsatlakoztatott hegesztőgéppel kell elvégezni.



- Nem hajtható végre hegesztés olyan tartályokon és edényeken, melyek gyűlékony folyadékokat vagy gáznemű anyagokat tartalmaznak, vagy tartalmazhatnak.
- Elkerülendő az olyan anyagokon való műveletek végrehajtása, melyek tisztítására klórtartalmú oldószereket kellett sor, vagy a nevezett anyagok közelében való hegesztés.
- Tilos a nyomás alatt álló tartályokon való hegesztés.
- A munkaterület környékéről minden gyűlékony anyag eltávolítandó (pl. fa, papír, rongy, stb.).
- Biztosítani kell a megfelelő szellőzést, vagy a hegesztés következtében képződött füstök ivhegesztés környékéről való eltávolítására alkalmas eszközöket; szisztematikus vizsgálat szükséges a hegesztés következtében képződött füstök expozíciós határainak megbecsüléséhez, azok összetételének, koncentrációjának és magának az expozíció időtartamának függvényében.
- A palackot védeni kell a hőforrásoktól, beleértve a szolár-sugárzást is (amennyiben használatos).



- Az elektródától, a megmunkálandó darabtól és a közelben elhelyezett (megközelíthető) esetleges fém alkatrésztől való megfelelő szigetelést kell alkalmazni.
- A munkálatokat a célhoz előírányozott kesztyűt, lábbelit, fejfedőt viselve, és felhágódeszkán, vagy szigetelőszőnyegen állva kell végezni.

5.5.1.2 A Hegesztőpisztoly csatlakoztatása	100
5.5.1.3 Hegesztési áram kimenő kábelének csatlakoztatása	100
5.5.2 TIG HEGESZTÉS	100
5.5.2.1 A gázpalack csatlakoztatása	100
5.5.2.2 A hegesztőáram visszacsatlakozó kábelének csatlakoztatása	100
5.5.2.3 A hegesztőpisztoly csatlakoztatása	100
5.5.3 MMA BEVONT ELEKTRODÁS HEGESZTÉS	100
5.5.3.1 Az elektródátartó kapocs csatlakoztatása	100
5.5.3.2 A hegesztőáram visszacsatlakozó kábelének bekötése	100
5.5.4 Hasznos tanácsok	100
5.6 HUZALTEKERCS FELTÖLTÉSE	100
5.7 A HUZALVEZETŐ BURKOLAT CSERÉJE A HEGESZTŐPISZTOLYBAN	101
5.7.1 Spirális burkolat acélhuzalokhoz	101
5.7.2 Burkolat szintetikus anyagból alumíniumhuzalok számára	101
6. HEGESZTÉS: AZ ELJÁRÁS LEÍRÁSA	101
6.1 MIG-MAG HEGESZTÉS	101
6.1.1 SHORT ARC ÁTVITELI ÜZEMMÓD (RÖVID ÍVGYÚJTÁS)	101
6.1.2 SPRAY ARC ÁTVITELI ÜZEMMÓD (FECSKENDEZŐ ÍVGYÚJTÁS)	101
6.1.3 PULSE ARC ÁTVITELI ÜZEMMÓD (PULZÁLT ÍVGYÚJTÁS)	101
6.1.4 MIG-MAG HEGESZTÉSI PARAMÉTEREK SZABÁLYOZÁSA	101
6.1.4.1 Védőgáz	101
6.1.4.2 Hegesztőáram	101
6.1.4.3 Ívesültség és ívfojtás (pinch-off)	101
6.1.5 BI-LEVEL ÉS PULSE ON PULSE MŰKÖDÉS	102
6.2 TIG (DC) HEGESZTÉS	102
6.2.1 LIFT gyújtás	102
6.3 MMA BEVONT ELEKTRODÁS HEGESZTÉS	102
6.4 A HEGESZTÉS MINŐSÉGE	102
7. KARBANTARTÁS	102
7.1 SZOKÁSOS KARBANTARTÁS	102
7.1.1 Fáklya	102
7.1.2 Huzal tápvezetéke	102
7.2 RENDKÍVÜLI KARBANTARTÁS	102
8. RENDELLENESSÉGEK, OKOK ÉS MEGOLDÁSOK	102

- A szemek a maszkra, vagy a sisakra szerelt különleges, fényre nem reagáló üvegekkel védendők.

Megfelelő védő tűzálló öltözék használata kötelező, megvédve ilyen módon a bőr felhámrétegét az ivhegesztés által keltett ibolyantúli és infravörös sugáraktól; e védelmet vászon, vagy fényt vissza nem verő függöny segítségével az ivhegesztés közelében álló más személyekre is ki kell terjeszteni.

- Zajszint: Ha különösen intenzív hegesztési műveletek következtében 85 db(A)-lel egyenlő vagy annál nagyobb, mindennapos személyes kitételi szintet (LEPD) mérnek, akkor a megfelelő személyes védelmi eszközök használata kötelező.



- A hegesztőáram áthaladása a hegesztő áramkör környékén lokalizált, elektromágneses terek (EMF) keletkezését okozza.

Az elektromágneses terek néhány orvosi készülékkel (pl. Pace-maker, lélegeztetők, fémprotézisek, stb.) interferálhatnak.

Az ilyen készülékeket viselők számára megfelelő óvintézkedéseket kell hozni. Például meg kell tiltani a hegesztőgép használati térségének megközelítését.

Ez a hegesztőgép megfelel azon műszaki termékszabványok követelményeinek, amelyek meghatározzák az ipari környezetben, professzionális célból való, kizárólagos felhasználást. Nem biztosított azon határértékeknek való megfelelés, amelyek a háztartási környezetben az ember elektromágneses tereknek való kitételére vonatkoznak.

A kezelőnek a következő eljárásokat kell alkalmaznia az elektromágneses tereknek való kitétel csökkentése érdekében:

- Rögzítse együtt, egymáshoz a lehető legközelebb a két hegesztőkábelt.
- Tartsa a fejét és a törzsét a lehető legtávolabb a hegesztő áramkörtől.
- Soha ne csavarja a hegesztőkábeleket a teste köré.
- Ne hegessen úgy, hogy a teste a hegesztő áramkör között van. Tartsa mindig kábelt a testéhez képest ugyanazon az oldalon.
- Csatlakoztassa a hegesztőáram visszavezető kábelét a hegesztendő munkadarabhoz a lehető legközelebb a készítendő varrhoz.
- Ne hegessen a hegesztőgép mellett, arra ülve vagy annak nekításmaskodva (minimum távolság: 50 cm).
- Ne hagyjon ferromágneses tárgyakat a hegesztő áramkör közelében.
- Minimum távolság d= 20cm (N Ábr.).



- A osztályú berendezés:

Ez a hegesztőgép megfelel azon műszaki termékszabvány követelményeinek, amely meghatározza az ipari környezetben, professzionális célból való, kizárólagos felhasználást. Nem biztosított az elektromágneses kompatibilitásnak való megfelelése a lakóépületekben és a háztartási célú használatra az épületeket ellátó, kisfeszültségű táphálózathoz közvetlenül csatlakoztatott épületekben.



KIEGÉSZÍTŐ ÓVINTÉZKEDÉSEK

- AZON HEGESZTÉSI MŰVELETEKET, melyeket:
- Olyan környezetben, ahol az áramütés veszélye megnövekedett;
- Közvetlenül szomszédos területeken;
- Vagy gyűlékony, robbanékony anyagok jelenlétében kell végezni.
- Egy „Felelős szakértőnek” KELL előzetesen értékelnie, és mindig más - vészhelyzet esetére kiképzett személyek jelenlétében kell végrehajtani

azokat.

Az „IEC vagy CLC/TS 62081 MŰSZAKI JEGYZÉK” 5.10; A.7; A9” pontjaiban leírt védelmi műszaki eszközök alkalmazása KÖTELEZŐ.

- TILOS, hogy a hegesztést a földön álló munkás végezze kivéve, ha biztonsági kezelődobogón tartózkodik.
- AZ ELEKTRODARTÓK VAGY FÁKLYÁK KÖZÖTTI FESZÜLTÉG: amennyiben egy munkadarabon több hegesztőgéppel, vagy több - egymással elektromosan összekötött munkadarabon kerül munka elvégzésre, két különböző elektrod tartó vagy fáklya között olyan veszélyes mennyiségű üresjárási feszültség generálódhat, melynek értéke a megengedett kétszerese is lehet.

Ilyenkor feltétlenül szükséges, hogy egy szakértő koordinátor műszeres méréseket végezzen annak megállapítása érdekében, hogy fennáll-e veszély, és megtehesse az „IEC vagy CLC/TS 62081 MŰSZAKI JEGYZÉK” 5.9.pontjában feltüntetetteknek megfelelő védelmi intézkedéseket.



EGYÉB KOCKÁZATOK

- **BILLENÉS:** a hegesztőgépet a tömegének megfelelő hordképességű vízszintes felületen kell elhelyezni; ellenkező esetben (pl. meghajlított, szétszedett padlózat stb.) fennáll a billenés veszélye.
- A kocsi hegesztőgéppel, huzaladagolóval és hűtőegységgel (amikor van) történő együttes fejemelése tilos.
- **NEM MEGFELELŐ HASZNÁLAT:** a hegesztőgép használata veszélyes bármilyen, nem előirányzott művelet végrehajtására (pl. vízvezeték csőberendezésének fagyaltánítása).
- A **HEGESZTŐGÉP ÉS A HOZZÁTARTÓZÓ KOCSI ÁTHELYEZÉSE:** alkalmas eszközökkel mindig megfelelően rögzítsék a palackot a véletlenszerű leesésének elkerülése céljából.



A hegesztőgép áramellátási forráshoz való csatlakoztatása előtt a védelmeknek, és a hegesztőgép burkolata-, valamint a huzal adagoló szerkezete elmozdítható részeinek a helyükön kell lenniük.



FIGYELEM! A huzal adagoló szerkezete bármely mozgásban lévő részen való kézi beavatkozást, például:

- A görgők és/vagy huzalvezetők cseréjét;
- A huzal görgőbe való behelyezését;
- A huzaltekercs feltöltését;
- A görgők és a hajtóművek, valamint az alattuk lévő területek tisztítását;
- A hajtóművek olajozását.

KIKAPCSOLT ÉS AZ ÁRAMELLÁTÁSI HÁLÓZATTÓL MEGSZÁKÍTOTT HEGESZTŐGÉPPEL KELL VÉGEZNI.

2. BEVEZETÉS ÉS ÁLTALÁNOS LEÍRÁS

2.1 BEVEZETÉS

Ez a hegesztőgép egy áramforrásból és egy rászerezett huzaladagolóból tevődik össze. Az áramforrás az egy többfunkciós háromfázisú egyenirányító (folytonos és pulzáló ívű SZINERGIKUS MIG-MAG, TIG és MMA), mikroprocesszor által ellenőrzött elektronikus beállítással (switch-mode), a primértekercs oldalán teljes mérőhíddal.

A huzaladagoló 4 motorizált huzalelőtőlő görgős hajtószerkezettel van felszerelve az előtöltő nyomás független szabályozásával; A digitális vezérlőpanel magába foglalja a mikroprocesszoros szabályozókártyát és alapvetően három működést tartalmaz:

a) A PARAMÉTEREK BEÁLLÍTÁSA ÉS SZABÁLYOZÁSA

E felhasználói interfész segítségével lehetséges az operatív paraméterek beállítása és szabályozása, a memorizált programok kiválasztása, a paraméterek állapotfeltételeinek és értékének display-en történő megjelenítése.

b) A MIG-MAG HEGESZTÉSHEZ ELŐRE MEMORIZÁLT SZINERGIKUS PROGRAMOK BEHÍVÁSA

Ezeket a programokat a gyártó előre elkészíti és memorizálja (tehát ezek nem módosíthatók); e programok egyikének behívása után a felhasználó kiválaszthat egy meghatározott munkapontot (a különféle, független hegesztési paraméterek egyik készletének felel meg) úgy, hogy csak egy nagyságot állít be. Ez a SZINERGIÁ fogalma, amely lehetővé teszi a hegesztőgép rendkívül egyszerű módon, minden sajátos operatív feltétel függvényében történő, optimális beállítást.

c) SZEMÉLYES PROGRAMOK MEMORIZÁLÁSA/BEHÍVÁSA

Ez a működés lehetséges akár egy szinergikus programon belül, akár kézi üzemmódban történő munkavégzés során (ez utóbbi esetben minden hegesztési paraméter beállítása tetszőleges). Ez az üzemmód lehetővé teszi a felhasználó számára egy specifikus hegesztés memorizálását és a későbbiekben megvalósuló behívását.

2.2 FÉMEK HEGESZTHETŐSÉGE

MIG-MAG A hegesztőgép az alumínium és az ötvözeteinek MIG hegesztéséhez, a kifejezetten horganyzott lemezekre végrehajtandó MIG keményforrasztáshoz valamint szénacélok, alacsony ötvözetek és inox acélok MAG hegesztéséhez javasolt. Az alumínium és az ötvözeteinek MIG hegesztésénél a hegesztendő anyaggal kompatibilis összetételű, telített huzalokat és tiszta Ar védőgázt (99,9%) kell felhasználni.

A MIG keményforrasztás kifejezetten horganyzott lemezekre, rézötvözetű, telített huzalok (pl. réz-szilícium vagy réz-alumínium) és tiszta Ar védőgáz (99,9%) alkalmazásával végezhető el.

A szénacélok és alacsony ötvözetek MAG hegesztése a hegesztendő anyaggal kompatibilis összetételű, telített huzalok valamint Co₂, védőgáz, Ar/CO₂ vagy Ar/CO₂-O₂ (Argon tipikusan > 80%) gázkeverékek alkalmazásával végezhető el.

Az inox acélok hegesztéséhez tipikus Ar/O₂ vagy Ar/CO₂ (Ar tipikusan > 98%) gázkeverékek használatosak.

TIG A hegesztőgép egyenáramú (DC), érintéses ívgyújtású (LIFT ARC üzemmódu) TIG hegesztéshez javasolt, amely minden acéllal (szénacél, alacsony ötvözetek, magas ötvözetek) és nehézfémekkel (réz, nikkel, titánium és ezek ötvözetei) valamint tiszta Ar védőgázzal (99,9%) vagy Argon/Hélium keveréggel történő, különleges felhasználásra alkalmas.

MMA A hegesztőgép egyenáramú (DC), bármilyen típusú bevont elektródás MMA hegesztéshez javasolt.

2.3 SZÉRIA KIEGÉSZÍTŐK

- ARGON palack adapter.
- Földelt szorítóval kiegészített visszacsatlakozó kábel.
- 2 manométeres nyomásreduktor.
- 1,5 m-es csatlakozókábel készlet.
- Vízűtéses egység G.R.A. (csak az R.A. (vízűtéses) változatnál).
- MIG hegesztőpisztoly (vízűtéses az R.A. (vízűtéses) változatnál).
- Huzaladagoló.
- Tekercsborító készlet.
- Kocsi.

2.4 IGÉNYELHETŐ KIEGÉSZÍTŐK

- 1 potenciométeres kézi távszabályozó (csak TIG és MMA).
- 2 potenciométeres kézi távszabályozó.
- Pedálos távszabályozó (csak TIG és MMA).
- Vízűtéses egység G.R.A. (széria kiegészítő csak az R.A. (vízűtéses) változathoz).
- R.A. (vízűtéses egység) 4m-es, 10m-es, 30m-es csatlakozókábel készlet.
- 4 vagy 10m-es csatlakozókábel készlet.
- Huzaladagoló görgő készlet.
- Alumínium hegesztő készlet.
- Maghuzal hegesztő készlet.
- MMA 600A hegesztő készlet.
- MIG hegesztőpisztoly 5m 500A.
- MIG hegesztőpisztoly 3m 500A R.A. (vízűtéses).
- (széria kiegészítő csak az R.A. (vízűtéses) változathoz).
- MIG hegesztőpisztoly 5m 500A R.A. (vízűtéses).
- TIG hegesztőpisztoly 4 vagy 8m, 220A.
- TIG hegesztőpisztoly 4 vagy 8m 350A R.A. (vízűtéses).
- MIG/TIG UP/DOWN hegesztőpisztoly potenciométerrel/potenciométer nélkül.
- PUSH PULL hegesztőpisztoly.
- Hegesztőpisztoly 485-ös soros kábelrel.
- Dupla palack készlet.

3. MŰSZAKI ADATOK

3.1 ADAT-TÁBLA (A Ábr.)

A hegesztőgép használatára és teljesítményére vonatkozó minden alapvető adat a jellemzők táblázatában van feltüntetve a következő jelentéssel:

- 1- A burkolat védelmének foka.
- 2- Az áramellátás vezetékének jele:
 - 1~: egyfázisú változó feszültség;
 - 3~: háromfázisú változó feszültség;
- 3- **S:** Azt jelöli, hogy végrehajtásra kerülhetnek hegesztési műveletek olyan környezetben is, ahol az áramütés megnövelt veszélye áll fenn (pl. nagy fémtümegek közvetlen közelében).
- 4- A tervezett hegesztés folyamatának jele.
- 5- A hegesztőgép belső szerkezetének jele.
- 6- Az ívhegesztőgépek biztonságára és gyártására vonatkozó EURÓPAI norma.
- 7- A hegesztőgépek azonosítását szolgáló lajstromjel (nékülözhetetlen a műszaki sagelynyújtáshoz, cserealkatrészek igényének benyújtásához, a termék eredetének felkutatásához).
- 8- A hegesztés áramkörének teljesítményei:
 - **U₁**: maximális üresjárási feszültség.
 - **I₁U₂**: az áram és a megfelelő feszültség, melyet a hegesztőgép szolgáltathat a hegesztés során, normalizált.
 - **X**: a kihagyás aránya: azt az időt jelzi, mely alatt a hegesztőgép megfelelő áramot képes szolgáltatni (azonos oszlop). %-ban kerül kifejezésre 10 perces időköz alapján (pl. 60% = 6 perc munka, 4 perc megszakítás: és így tovább). Abban az esetben, ha a kihasználási faktorok (40C-os környezetben) meghaladásra kerülnek hővédelmi beavatkozás kerül meghatározásra (a hegesztőgép stand-by marad egészen addig, amíg hőmérséklete nem tér vissza a megengedett határig).
 - **A/V-A/V**: a hegesztési áramnak (minimum-maximum) az ív megfelelő feszültségéhez való szabályozási tartományát mutatja.
- 9- Az áramellátási vezeték jellemzőinek adatai:
 - **U₁**: A hegesztőgép áramellátásának változó feszültsége és frekvenciája (megengedett határ ±10%).
 - **I₁max**: Az áramellátási vezetékbeli maximálisan elnyert áram.
 - **I₁eff**: A ténylegesen adagolt áram.
- 10-  : A késleltetett működésű olvadóbiztosítékok azon értéke, mely a

vezeték védelméhez irányzandó elő.

11- Azon biztonsági normára vonatkozó jelleg, melyek jelentését az 1. fejezet "Az ívhegesztés általános biztonsága" tartalmazza.

Megjegyzés: A feltüntetett táblában szereplő jelek és számok fiktívek, az önk tulajdonában álló hegesztőgép pontos értékei és műszaki adatai a hegesztőgép tábláján láthatók.

3.2 EGYÉB MŰSZAKI ADATOK:

- **HEGESZTŐGÉP:** lásd a táblázatot (1. TÁBL.)
- **HEGESZTŐPISZTOLY:** lásd a táblázatot (2A TÁBL.)
- **HUZALADAGOLÓ:** lásd a táblázatot (2B TÁBL.)

4. A HEGESZTŐGÉP LEÍRÁSA

4.1 ELLENŐRZŐ, SZABÁLYOZÓ ÉS CSATLAKOZTATÓ BERENDEZÉSEK

4.1.1 Hegesztőgép (B1 ÁBRA)

az elülső oldalon:

- 1- Ellenőrző panel (lásd a leírást).
 - 2- Negatív gyorscsatlakozó (-) a hegesztőáram-kábelhez (földkábel a MIG és MMA-hoz, hegesztőpisztoly kábel a TIG-hez).
 - 3- Gáz csatlakozó a TIG hegesztőpisztolyhoz.
 - 4- 3p csatlakozódugó a TIG HEGESZTŐPISZTOLY ellenőrző kábeléhez.
 - 5- 14p csatlakozódugó a távszabályozó csatlakoztatásához (igényelhető).
 - 6- Pozitív gyorscsatlakozó (+) földkábelhez TIG hegesztésnél.
- a hátsó oldalon:
- 7- ON/OFF (BE/KI) főkapcsoló.
 - 8- Gázvezeték csatlakozás (palack) TIG hegesztéshez.
 - 9- Pozitív gyorscsatlakozó (+) a huzaladagolóhoz vezetett hegesztőáram-kábelhez.
 - 10- 14p csatlakozódugó a huzaladagoló vezérlő kábeléhez.
 - 11- Tápkábel kábelrögzítővel.
 - 12- 5p csatlakozódugó vízűtéses egységhez.
 - 13- Biztosíték.
 - 14- USB aljzat.

4.1.2 Huzaladagoló (B2 ÁBRA)

az elülső oldalon:

- 1- Ellenőrző panel (lásd a leírást).

ívfeszültségének (a (13) szabályozógombbal) beállítását.

PULSE POP

A MIG-MAG pulse arc üzemmódban, a bi-level, pulse on pulse vagy T_{start} funkció beállításával lehetővé válik a szekunder hegesztési szint I_2 és I_{s2} (1. sz. ábrák) (a (14) szabályozógombbal) és a szinergia kiszámított (-5%-tól +5%-ig terjedő tartományban) (kigyulladt led (15c)) ívhosszúság javításának (a (13) szabályozógombbal) szabályozása.



MIG Short arc "PRG 0"

A kézi üzemmódban "PRG 0" lehetővé válik a huzal sebességének a hegesztés kezdetéhez való igazítása az ívgyújtás optimalizálása érdekében (szabályozás 0-100% és kigyulladt LED (15c)).

PULSE

A MIG-MAG Pulse arc 2 ÜTEMŰ üzemmódban lehetővé válik a kezdőáram időtartamának szabályozása (T_{start}). A paraméter nullára állításával a funkció kikapcsol, míg bármilyen nullánál nagyobb érték beállításával (szabályozás 0,1-3 másodpercben) ki lehet választani a LED-et (10b) az ívfeszültség javításának és a kezdőáram értékének (szekunder szint) szabályozásához. A kezdőáram beállítható a hegesztési főáramnál magasabb vagy alacsonyabb értékre; a magasabb kezdőáram nagyon hasznos főképpen az alumínium és az ötvözetek hegesztéséhez, amely lehetővé teszi a munkadarab gyorsabb felmelegítését ("Hot-start").

POP

A MIG-MAG Pulse on pulse üzemmódban lehetővé válik a hegesztési főáram időtartamának szabályozása (szabályozás 0,1-10 másodpercben és kigyulladt LED (15b)).



MIG Short arc "PRG 0"

A MIG-MAG "PRG 0" kézi üzemmódban lehetővé válik az elektronikus reaktancia szabályozása (szabályozás 20-80% és kigyulladt LED (15c)). Egy magasabb érték melegebb hegesztési fűrdőt eredményez. A bi-level üzemmódban az elektronikus reaktancia általános mindkét beállított szintnél.

PULSE

A MIG-MAG pulse arc üzemmódban a paraméter az ívfojtást határozza meg. Minél magasabb az érték, annál koncentráltabb lesz a hegesztőív a hegesztés folyamán. Egy olyan hegesztési üzemmódban, amely két áramszintet használ (bi-level, pulse on pulse vagy T_{start}), az ívfojtás általános mindkét beállított szintnél (+1% / -1%).

POP

A MIG-MAG Pulse on pulse üzemmódban lehetővé válik a szekunder hegesztőáram időtartamának szabályozása (szabályozás 0,1-10 másodpercben és kigyulladt LED (15b)).



A huzal visszaegése a hegesztés leállításánál (BURN-BACK).

Lehetővé teszi a huzal visszaegési idejének szabályozását a hegesztés leállításánál.

MIG PULSE POP

Egy MIG-MAG szinergikus program beállítása folyamán lehetővé válik annak a javításnak a beállítása, amelyet el akarnak végezni a szinergiában kiszámított BURN_BACK TIME-on (tartomány -1% / +1% és kigyulladt LED (15c)).

MIG Short arc "PRG 0"

Egy megfelelő beállítással lehetővé teszi a huzal munkadarabhoz tapadásának elkerülését (szabályozás 0,001-1 másodpercben és kigyulladt led (15b)).



MIG PULSE POP POST-GAS (UTÓGÁZ)

Lehetővé teszi a védőgáz áramlási idejének beállítását a hegesztés leállításától kezdődően (szabályozás 0,1-10 másodpercben és kigyulladt LED (15b)).



Hegesztőáram lefutási idő (SLOPE DOWN).

MIG PULSE POP

Kizárólag MIG-MAG SHORT ARC, PULSE ARC és PULSE on PULSE szinergikus programok felhasználásával válik aktívvá.

Az áram fokozatos csökkentését teszi lehetővé a hegesztőpisztoly gomb kiengedésével (szabályozás 0-3 másodpercben és kigyulladt LED (15b)).



Ponthegeztési időtartam (SPOT TIME).

Kizárólag csak akkor válik aktívvá, amikor a (8) gombbal kiválasztásra kerül a "SPOT" üzemmód. Lehetővé teszi a MIG-MAG ponthegeztések végrehajtását a hegesztés időtartamának ellenőrzésével (szabályozás 0,1-10 másodpercben és kigyulladt LED (15b)).

11- Gáz elektroszelep kézi aktiválás gomb.

A gomb lehetővé teszi a gáz áramoltatását (vezetékek kiürítése – szállítóképesség szabályozása) anélkül, hogy a hegesztőpisztoly gombját benyomnák; a gomb pillanatgombként működik.

12- Huzal kézi előtolás gomb.

A gomb lehetővé teszi a huzal előtölését a pisztolytartóban anélkül, hogy a hegesztőpisztoly gombját benyomnák; pillanatgombként működik és az előtolási sebesség állandó.

13- Kódoló szabályozógomb a hegesztési paraméterek beállításához (lásd 10a-10h).

14- Kódoló szabályozógomb.

A szabályozógomb beállítja:

- A hegesztőáramot I_2 (kigyulladt led (16a)).
- A huzalelőtölési sebességet (kigyulladt led (16c)).
- A hegesztésben felhasznált munkadarab vastagságát (kigyulladt led (16b)).

Egy olyan hegesztési üzemmódban, amely két áramszintet használ (bi-level, pulse on pulse vagy T_{start}), a kigyulladt (10b) led mellett a szabályozógomb beállítja:

- A szekunder szint I_2 hegesztőáramát (kigyulladt led (16a)).
- A hegesztési szekunder szint huzalelőtölési sebességét (kigyulladt led (16c)).
- A hegesztésben felhasznált munkadarab vastagságát (kigyulladt led (16b)) a szekunder szintre vonatkozóan.

15- 3 számjegyű alfanumerikus display.

Az alábbiakat jelöli:
- a hegesztési paraméterek értékét (lásd (10a) -tól (10h)-ig) üresjáratú működésben.
- a tényleges ívfeszültséget hegesztésnél.

MEGJEGYZÉS: a hegesztés leállításánál a display automatikusan átvált a beállítási értékre.

- egy vészjelzést (lásd 1. pont).

15a, 15b, 15c- folyamatban lévő mértékegység kijelző LED (volt, másodpercek, százalék).

16- 3 számjegyű alfanumerikus display.

Az alábbiakat jelöli:
- a kódoló szabályozógombbal (14) beállított értéket.
- a tényleges áramot hegesztésnél.

MEGJEGYZÉS: a hegesztés leállításánál a display automatikusan átvált a beállítási értékre.

- egy vészjelzést (lásd 1. pont).

16a, 16b, 16c- folyamatban lévő mértékegység kijelző LED (amper áram (A), vastagság milliméterekben (mm) és huzalsebesség méter/percben (m/perc)).

17- Amper/Vastagság m/perc mértékegység kiválasztó gomb (LED (16a)(16b)(16c)).

A MIG-MAG szinergikus programokban lehetővé teszi a kódoló (14) segítségével a hegesztendő anyag vastagságát, a hegesztőáramot, a huzalsebességet beállítását. Minden egyes paraméter (pl. az anyagvastagság) beállítása automatikusan meghatározza a többi paramétert (pl. hegesztőáram és huzalsebesség).

Kézi kiválasztásnál "PRG 0": csak a huzalsebesség szabályozása lehetséges (kigyulladt led (16c)).

4.3 A PROGRAMOK BEHÍVÁSA ÉS MEMORIZÁLÁSA

4.3.1 A GYÁRTÓ ÁLTAL ELŐRE MEMORIZÁLT PROGRAMOK BEHÍVÁSA

4.3.1.1 MIG-MAG SZINERGIKUS programok

A hegesztőgép 36 memorizált, szinergikus programmal rendelkezik, amelyek tulajdonságai a táblázatban vannak meghatározva (3. TÁBL.). Ezek elolvasása nélkülözhetetlen az alkalmazni kívánt hegesztés típusának megfelelő program kiválasztásához.

Egy meghatározott program kiválasztása a "PRG" gomb egymásutáni benyomásával történik meg, amelynek a display-en egy "0" és "36" közötti szám felel meg (a "0" szám nem egy szinergikus programot jelent hanem a kézi üzemmódu működést, mint ahogy az a következő bekezdésben le van írva).

Megjegyzés: Egy szinergikus program belül fontos a kívánt átviteli módozat, PULSE ARC vagy SHORT/SPRAY ARC adott gombbal történő kiválasztása (lásd D ÁBRA, (7) gomb).

Megjegyzés: A táblázatban elő nem írt valamennyi huzaltípus a "PRG 0" kézi üzemmódban felhasználható.

4.3.1.2 KÉZI ÜZEMMÓDBAN TÖRTÉNŐ MŰKÖDTETÉS ("PRG 0")

A kézi működtetés a "0" számjegynek felel meg a display-en és csak akkor aktív, ha korábban kiválasztották a SHORT/SPRAY ARC átviteli módozatot (D ÁBRA, (7) gomb).

Ebben az üzemmódban, minek után semmiféle szinergia nincs előírva, minden hegesztési paramétert kézi módban a kezelőnek kell beállítania.

Figyelem! Minden paraméter beállítása szabad, tehát az azoknak tulajdonított értékek inkompatibilisek lehetnek egy helyes hegesztési eljárással.

Megjegyzés: kézi kiválasztásnál NEM lehet a PULSE ARC átviteli módozatot alkalmazni.

4.3.2 SZEMÉLYES PROGRAMOK MEMORIZÁLÁSA ÉS BEHÍVÁSA MIG-MAG-BAN

4.3.2.1 Bevezetés

A hegesztőgép lehetővé teszi egy meghatározott hegesztéshez érvényes paramétercsoporthoz tartozó, személyes munkaprogramok memorizálását (SAVE). Minden memorizált program bármelyik pillanatban behívható (RECALL), a felhasználó rendelkezésére bocsátva a "használatra kész" hegesztőgépet a korábban optimalizált, specifikus munkához.

4.3.2.2 Személyes programokat memorizáló képesség MIG/MAG-ban

A hegesztőgép 40 olyan személyes program memorizálását irányozza elő, amelyek három szinergiában való átviteli üzemmódra (SHORT/SPRAY ARC Pulse arc és Pulse on pulse) és a kézi üzemmódu működésre vonatkoznak, az alábbi jellemzőkkel:

- SZINERGIKUS SHORT/SPRAY ARC: 10 memorizálható program ("1"-től "10"-ig rendelkezésre álló számok);
- KÉZI SHORT/SPRAY ARC ("PRG=0"): 10 memorizálható program ("1"-től "10"-ig rendelkezésre álló számok);
- SZINERGIKUS PULSE ARC: 10 memorizálható program ("1"-től "10"-ig rendelkezésre álló számok);
- SZINERGIKUS PULSE ARC PULSE ON PULSE: 10 memorizálható program ("1"-től "10"-ig rendelkezésre álló számok).

MEGJEGYZÉS: A felhasználandó program behívásához:

- a) végezze el a kívánt átviteli üzemmód kiválasztását PULSE ARC, PULSE ARC PULSE-ON- PULSE vagy SHORT/SPRAY ARC vagy válassza ki a "PRG=0"-t, ha előre memorizált programok kézi üzemmódban vannak;
- b) válassza ki a programszámot (a 4.3.1 bek.-ben leírtak szerint).

4.3.2.3 Memorizálási eljárás (SAVE).

A hegesztőgépnek egy meghatározott hegesztéshez való optimális beállítása után az alábbiak szerint járjanak el (lásd D ÁBRA):

- a) Nyomják be a "SAVE" gombot (5).
 - b) A (16) display-en a "Pr" és a (15) display-en egy szám ("1" és "10" között) jelenik meg.
 - c) A kódoló szabályozógomb (mindegy, hogy a (13) vagy a (14)) elforgatásával válasszák ki a számot, amelyen a programot memorizálni kívánják (lásd 4.3.2 is).
 - d) Ismét nyomják be a "SAVE" gombot.
 - e) A (15) és (16) display-ek villognak.
 - f) Ismételtlen nyomják be két másodpercen belül a "SAVE" gombot.
 - g) A display-en megjelenik az "St Pr", tehát a programot memorizálta; 2 másodperc után a display-ek automatikusan átváltak az éppen elmentett paraméterekre vonatkozó értékekre.
- Megjegyzés: Ha a display-ek villogása alatt 2 másodpercen belül nem nyomják be ismét a "SAVE" gombot, akkor a display-ek "No St" jelzések és a program memorizálása nem történik meg; a display-ek automatikusan visszatérnek a kezdeti kijelzéshez.

Az ívfójtás azonban a koncentrációt vagy az ív telítettségét határozza meg, e paraméter szabályozási tartománya a programok alappeállításaként bevezetett paraméter -10%-ától +10%-ig terjed. Minél magasabb ez az érték, annál koncentráltabb lesz az ív.

6.1.5 BI-LEVEL ÉS PULSE ON PULSE MŰKÖDÉS

A bi-level működés: a (D ÁBRA (8)) gomb segítségével beállítható és a MIG-MAG pulse arc és short arc üzemmódban kiválasztható. A hegesztési ciklus a hegesztőpisztoly gomb benyomásával és elengedésével kezdődik (mint a 4 üteműnél), a hegesztőgép kezdő munkapontja a hegesztés alapszintjével azonos (D ÁBRA (LED (10a)) és a gép az ezen a munkaponton lévő áramot és feszültséget jeleníti meg. A hegesztőpisztoly gombnak 0,5 másodpercnél rövidebb időtartamra történő benyomásával a gép a primer szintről a szekunder szintre váltja a munkapontot (D ÁBRA (LED (10b))), a szekunder szint áramát és feszültségét megjelenítve a display-en. A hegesztőgép nyomógombjának minden rákövetkező benyomásánál a gép folytatja az egyik szintről a másikra történő átlépést addig, amíg 0,5 másodpercnél tovább nem tartják benyomva a gombot, amely az áramlefutást beindítja és a hegesztés befejezését eredményezi.

A hegesztés folyamán, még ha a gép meg is jeleníti a pillanatnyi áram- és feszültségértéket, csak a fő hegesztési szint áramát és ívfeszültségét lehet megváltoztatni.

A MIG-MAG Pulse on Pulse működés: a (D ÁBRA (7)) gombbal és a MIG-MAG Pulse arc ledjével aktiválódik. Ez az üzemmód egy különleges bi-level típus, mivel ebben az esetben is ugyanazokkal a bi-level kritériumokkal beállítható, két munkapontunk van (D ÁBRA (LED (10a) és (10b))). Mindkét t_1 és t_2 szint időtartamai beállíthatók (D ÁBRA (LED (10c) és (10d))) és nem manuálisan kerülnek meghatározásra, mint ahogy az a bi-level módban történik. A hegesztés folyamán a gép folytatja a munkapont automatikus átváltását a főszintről (t_1 időtartammal) a szekunder szintre (t_2 időtartammal).

A kialakított jelenség az, hogy egy pulzálás jön létre abban a pulzálásban, amelyből az elnevezés ered. A két szint és a két időtartam helyes beállításával a TIG hegesztéshez nagyon hasonló, hullámos hegesztést lehet elérni.

6.2 TIG (DC) HEGESZTÉS

Miután a hegesztési áramkör csatlakoztatásait elvégezte az 5.5.2 bek.-ben leírtak szerint, az alábbiak szükségesek:

- Válassza ki a TIG eljárást a hegesztőgép ellenőrző panelén (C ÁBRA (5)).
- Állítsa be a hegesztőáramot a kívánt értékre a kódoló szabályozógombbal (C ÁBRA (4)) (az érték mindig, még a hegesztés folyamán is szabályozható). Szükség esetén vezesse be az áramlefutási időt a (C ÁBRA (4a)) gombbal (pillanatnyi kijelzés a display-en (C ÁBRA (3))).

6.2.1 LIFT gyújtás

Helyezze az elektróda hegyét a munkadarabra és enyhén nyomja rá. Teljesen nyomja be a hegesztőpisztoly gombját és emelje fel az elektródát 2-3mm-re néhány pillanat késéssel, megvalósítva ezzel az ivgyújtást. A hegesztőgép kezdetben egy I_{BASE} áramot bocsát ki, majd néhány pillanat múlva a beállított hegesztőáramot adja ki. A ciklus végén az áram a beállított lefutással nullázódik.

A táblázatban (5. TÁBL.) néhány tájékoztató jellegű adat van feltüntetve a rozsdamentes acélokkal vagy magas ötvözetekkel történő hegesztésre vonatkozóan.

6.3 MMA BEVONT ELEKTRÓDÁS HEGESZTÉS

Miután a hegesztő áramkör csatlakoztatásait elvégezte az 5.5.3 bek.-ben leírtak szerint, az MMA eljárás kiválasztása szükséges az adott gomb segítségével (C ÁBRA (5)).

A hegesztőáramot a kódoló szabályozógombbal (C ÁBRA (4)) kell a kívánt értékre beállítani és az esetleges "ARC FORCE" dinamikus túláramot a kódoló szabályozógombbal (C ÁBRA (4)) lehet változtatni 0 és 100 % között, az érték pillanatnyi kijelzésével a display-en (C ÁBRA (3)).

A táblázatban (6. TÁBL.) az elektródák átmérőjének függvényében az áramra vonatkozó, néhány tájékoztató jellegű adat van összefoglalva.

6.4 A HEGESZTÉS MINŐSÉGE

A hegesztővarrat minőségét, beleértve a nagy mennyiségben képződő fröcskölést, főként a hegesztési paraméterek egyensúlya határozza meg: áram (huzalsebesség), huzalátmérő, ívfeszültség, stb.

Ugyanúgy a hegesztőpisztoly pozícióját is az M ábrán megjelölt módon be kell állítani, a túl sok fröcskölés és a varrathibák elkerülése érdekében.

A varrat helyes elkészítéséhez számításba kell venni a hegesztés sebességét is (haladási sebesség az illesztés mentén), amely meghatározó fontosságú a helyes behatolás és a varrat formája szempontjából.

A legáltalánosabb hegesztési hibák a táblázatban (7. TÁBL.) vannak összefoglalva.

7. KARBANTARTÁS

 **FIGYELEM! A KARBANTARTÁSI MŰVELETEK VÉGREHAJTÁSA ELŐTT ELLENŐRIZNI KELL, HOGY A HEGESZTŐGÉP KI VAN E KAPCSOLVA ÉS KAPCSOLATA AZ ÁRAMELLÁTÁSI HÁLÓZATTAL MEGSZAKÍTOTT.**

7.1 SZOKÁSOS KARBANTARTÁS:
A SZOKÁSOS KARBANTARTÁS MŰVELETEIT VÉGREHAJTHATJA A HEGESZTŐGÉP KEZELŐJE

7.1.1 Fáklya

- Kerülni kell a fáklya meleg alkatrészeinek kábelehez való támasztását, mivel ez a szigetelőanyagok olvadását okozhatja, az pedig a fáklya gyors üzemképtelenné válásához vezet.
- Időszakonként ellenőrizni kell a csőberendezés és a gázcsatlakozások szigetelését.
- A huzaltekerics minden cseréjekor száraz sűrített levegőt kell fújni (max. 5 bar) a huzalvezető burkolatába, és ellenőrizni kell annak épségét.
- Használat előtt minden alkalommal ellenőrizze az elhasználtság mértékét és a fáklya végső részeinek helyes összeállítását: fúvóka, öszekötő cső, gázszóró.

7.1.2 Huzal tápvezetéke

- Gyakorta ellenőrizni kell a huzalvontató görgőinek kopási állapotát, időszakonként el kell távolítani a vontató területén képződött fémport (görgők és kimenő/bemenő huzalvezető).

7.2 RENDKÍVÜLI KARBANTARTÁS

A RENDKÍVÜLI KARBANTARTÁS MŰVELETEIT KIZÁRÓLAG SZAKÉRTŐ, VAGY GYAKORLOTT ELEKTROMŰSZERÉSZ HAJTHATJA VÉGRE.

 **FIGYELEM! A HEGESZTŐGÉP PANELJEINEK ELMOZDÍTÁSA, ÉS A GÉP BELSEJÉBE VALÓ BELÉPÉST MEGELŐZŐEN ELLENŐRIZNI KELL HOGY A HEGESZTŐGÉP KIKAPCSOLT ÁLLAPOTBAN VAN E, ÉS KAPCSOLATA AZ ÁRAMELLÁTÁSI HÁLÓZATTAL MEGSZAKÍTOTT.**

A feszültség alatt lévő hegesztőgépen belüli esetleges ellenőrzések súlyos áramütést okozhatnak, melyet a feszültség alatt álló alkatrészekkel való közvetlen kapcsolat eredményez, és/ vagy sérüléseket, melyek a mozgásban

lévő szervekkel való közvetlen kapcsolat következtében keletkeznek.

- Időszakonként és minden esetben a használatól és a környezet porosságától függő gyakorisággal vizsgálja át a hegesztőgép belsejét és távolítsa el az elektronikus kártyákra ráakódott port egy nagyon puha kefével vagy megfelelő oldószerrel.
- Alkalmanként ellenőrizni kell, hogy az elektromos kapcsolások jól összeszorítottak-e, valamint azt, hogy a kábelelések nem okoznak-e kárt a szigetelésben.
- Fentemlített műveletek befejezésekor a rögzítőcsavarok teljes megszorításával vissza kell szerelni a hegesztőgép paneljeit.
- Maximálisan kerülni kell a nyitott hegesztőgéppel való hegesztési műveletek végrehajtását.

8. RENDELLENESSÉGEK, OKOK ÉS MEGOLDÁSOK (8. TÁBL.)



FIGYELEM! BIZONYOS ELLENŐRZÉSEK VÉGREHAJTÁSA A FESZÜLTÉG ALATT ÉS/VAGY MOZGÁSBAN LÉVŐ RÉSZEK ÉRINTÉSÉNEK VESZÉLYÉVEL JÁR EGYÜTT.

NEM KIELEGÍTŐ MŰKÖDÉS ESETÉN ÉS RENDSZERZETEBB VIZSGÁLATOK VÉGREHAJTÁSA ELŐTT VAGY MIELŐTT AZ ÜGYFÉLSZOLGÁLATI SZERVIZKÖZPONTHOZ FORDULNA, ELLENŐRIZZE LE AZT, HOGY:

- A kódoló segítségével szabályozott hegesztőáram megfelelő-e.
 - Nem áll-e fenn a túlfeszültséggel vagy feszültségeséssel vagy rövidzárlattal szembeni biztonsági beavatkozást mutató vészjelzés.
 - Győződjön meg arról, hogy megvizsgálta a végleges bekapcsolási időt; a termosztatikus védelem beavatkozása esetén várja meg a hegesztőgép természetes lehűlését, ellenőrizze a ventilátor működőképességét.
 - Ellenőrizze a vonali feszültséget: ha az értéke túl magas vagy túl alacsony, a hegesztőgép anomáliát jelez (lásd 4.2 bekezdés).
 - Ellenőrizze, hogy nincs-e rövidzárlat a hegesztőgép kivezetésénél: ilyen esetben végezze el a meghibásodás megszüntetését.
 - A hegesztő áramkör csatlakoztatásai helyesen el legyenek végezve, különösképpen a földkábel csipesze ténylegesen csatlakoztatva legyen a munkadarabhoz úgy, hogy szigetelőanyagok ne kerüljenek közéjük (pl. Festékek).
 - A felhasznált védőgáz megfelelő típusú és helyes mennyiségű legyen.
- A huzaladagolon vagy a hegesztőgép belsejében történő, bármilyen beavatkozás végrehajtása előtt olvassa el a "KARBANTARTÁS" 7. fejezetet.

	<i>pag.</i>		<i>pag.</i>
1. MĂSURI GENERALE DE SIGURANȚĂ ÎN CAZUL SUDURII CU ARC.....	103	5.5.1.2 Conectarea Pistoletului	107
2. INTRODUCERE ȘI DESCRIERE GENERALĂ.....	104	5.5.1.3 Conectarea cablului de masă al curentului de sudură	107
2.1 INTRODUCERE.....	104	5.5.2 SUDURA TIG.....	107
2.2. CAPACITATEA DE SUDURĂ A METALELOR	104	5.5.2.1 Conectarea buteliei cu gaz.....	107
2.3 ACCESORII DE SERIE.....	104	5.5.2.2 Conectarea cablului de masă al curentului de sudare	107
2.4 ACCESORII LA CERERE	104	5.5.2.3 Conectarea pistolului de sudură	107
3. DATE TEHNICE	104	5.5.3 SUDURA CU ELECTROD ÎNVELIT MMA.....	107
3.1 PLACĂ INDICATOARE	104	5.5.3.1 Conectarea cleștelui port-electrod.....	107
3.2 ALTE DATE TEHNICE	104	5.5.3.2 Conectarea cablului de masă al curentului de sudare	107
4. DESCRIEREA APARATULUI DE SUDURĂ	104	5.5.4 Recomandări	107
4.1 DISPOZITIVE DE CONTROL, REGLARE ȘI CONEXIUNE	104	5.6 ÎNFILAREA BOBINEI CU SĂRMĂ	107
4.1.1 Aparat de sudură.....	104	5.7 ÎNLOCUIREA ÎNVELIȘULUI DISPOZITIVULUI DE AVANS AL SĂRMEI	107
4.1.2 Alimentator cu sârmă	105	DE LA PISTOLETUL DE SUDURĂ	107
4.2 PANoul DE CONTROL AL APARATULUI DE SUDURĂ	105	5.7.1 Înveliș în spirală pentru sârmă din oțel	107
4.2.1 PANOU DE CONTROL AL ALIMENTATORULUI CU SĂRMĂ	105	5.7.2 Înveliș din material sintetic pentru sârmă din aluminiu	107
4.3. RAPELUL ȘI MEMORIZAREA PROGRAMELOR	106	6. SUDURA: DESCRIEREA PROCEDEULUI	108
4.3.1 RAPELUL PROGRAMELOR PRESETATE DE CĂTRE	106	6.1 SUDURA MIG-MAG	108
PRODUCĂTOR.....	106	6.1.1 MODALITATE DE TRANSFER SHORT ARC (ARC SCURT).....	108
4.3.1.1 Programe MIG-MAG SINERGICE.....	106	6.1.2 MODALITATE DE TRANSFER SPRAY ARC	108
4.3.1.2 FUNCȚIONAREA ÎN MODALITATEA MANUALĂ („PRG 0”)	106	(ARC CU PULVERIZARE).....	108
4.3.2 MEMORIZAREA ȘI RAPELUL PROGRAMELOR	106	6.1.3 MODALITATE DE TRANSFER PULSE ARC (ARC PULSAT).....	108
PERSONALIZATE ÎN MIG-MAG.....	106	6.1.4 REGLAREA PARAMETRILOR DE SUDURĂ ÎN MIG-MAG	108
4.3.2.1 Introducere	106	6.1.4.1 Gaz de protecție	108
4.3.2.2 Capacitatea de memorizare a programelor	106	6.1.4.2 Curentul de sudură.....	108
personalizate în MIG-MAG.....	106	6.1.4.3 Tensiunea arcului și restrângerea arcului (pinch-off).....	108
4.3.2.3 Procedul de memorizare (SAVE).....	106	6.1.5 FUNCȚIONARE BI-LEVEL ȘI PULSE ON PULSE.....	108
4.3.2.4 Procedul de rapel a unui program personalizat (LOAD)	106	6.2 SUDURA TIG (DC).....	108
5. INSTALARE	107	6.2.1 Amorsare LIFT.....	108
5.1 PREGĂTIRE	107	6.3 SUDURA CU ELECTROD ÎNVELIT MMA.....	108
5.2 MODALITĂȚILE DE RIDICARE A APARATULUI DE SUDURĂ	107	6.4 CALITATEA SUDURII.....	109
5.3 POZIȚIONAREA APARATULUI DE SUDURĂ.....	107	7. ÎNTREȚINERE.....	109
5.4 CONECTAREA LA REȚEAUA DE ALIMENTARE	107	7.1 ÎNTREȚINERE OBȘNUITĂ.....	109
5.4.1 Măsurile de precauție	107	7.1.1 Pistoletul de sudură	109
5.4.2 ȘTECĂR ȘI PRIZĂ	107	7.1.2 Alimentatorul de sârmă	109
5.5 CONECTĂRILE CIRCUITULUI DE SUDURĂ.....	107	7.2 ÎNTREȚINERE SPECIALĂ.....	109
5.5.1 SUDURA CU SĂRMĂ MIG-MAG.....	107	8. ANOMALII, CAUZE ȘI REMEDII.....	109
5.5.1.1 Conectarea buteliei de gaz.....	107		

APARATE DE SUDURĂ CU SĂRMĂ CONTINUĂ PENTRU SUDURA CU ARC MIG-MAG ȘI FLUX, TIG, MMA DESTINATE UZULUI PROFESIONAL ȘI INDUSTRIAL.
Observație: În textul care urmează se va utiliza termenul “aparat de sudură”.

1. MĂSURI GENERALE DE SIGURANȚĂ ÎN CAZUL SUDURII CU ARC

Operatorul trebuie să fie destul de instruit pentru folosirea în siguranță a aparatului și informat asupra riscurilor care pot proveni din sudura cu arc, asupra măsurilor de protecție corespunzătoare și asupra măsurilor de urgență. (a se face referire și la “SPECIFICAȚIE TEHNICĂ IEC sau CLC/TS 62081”: INSTALAREA ȘI FOLOSIREA APARATELOR PENTRU SUDURA CU ARC).



- Evitați contactul direct cu circuitul de sudură; tensiunea în gol transmisă de generator poate fi periculoasă în anumite cazuri.
- Conectarea cablurilor de sudură, operațiile de control precum și reparațiile trebuie efectuate cu aparatul de sudură oprit și deconectat de la rețeaua de alimentare.
- Opriti aparatul de sudură și deconectați-l de la rețeaua de alimentare înainte de a înlocui componentele pistolului de sudură predispuse la uzură.
- Realizați instalația electrică corespunzător normelor și legilor în vigoare referitor la prevenirea accidentelor de muncă.
- Aparatul de sudură trebuie să fie conectat numai la un sistem de alimentare cu conductor de nul legat la pământ.
- Asigurați-vă că priza de alimentare este corect conectată la pământarea de protecție.
- Nu folosiți aparatul de sudură în medii cu umiditate, igrasie sau sub ploaie.
- Nu folosiți cabluri cu izolare deteriorată sau cu conectoare slăbite.
- În prezența unei unități de răcire cu lichid, operațiile de umplere trebuie să fie efectuate cu aparatul de sudură oprit și deconectat de la rețeaua de alimentare.



- Nu sudați containere, recipiente sau tubulaturi care conțin sau care au conținut produse inflamabile lichide sau gazoase.
- Evitați operarea aparatului pe materiale curățate cu solvenți clorurați sau în vecinătatea substanțelor de acest gen.
- Nu sudați pe recipiente sub presiune.
- Îndepărtați de zona de lucru toate substanțele inflamabile (de exemplu lemn, hârtie, cărpe, etc.).
- Asigurați-vă că există un schimb de aer adecvat sau alte mijloace capabile să elimine gazele de sudură din vecinătatea arcului; este necesară o abordare sistematică pentru a evalua limitele de expunere la gazele de sudură în funcție de compoziția lor, concentrația și durata expunerii respective.
- Păstrați butelia departe de surse de căldură, inclusiv iradiția solară (daca se utilizează).



- Efectuați o izolare electrică adecvată față de electrod, piesa în lucru și față de alte părți metalice legate la pământ, situate în apropiere (accesibile). Acest lucru se obține în mod normal prin protejerea cu mănuși, încălțăminte, măști și îmbrăcăminte adecvate acestui scop și prin utilizarea de platforme sau de covoare izolante.

- Protejați-vă întotdeauna ochii cu geamuri de protecție inactivitate montate pe măști sau pe căști.
- Folosiți îmbrăcăminte ignifugă de protecție adecvată și evitați expunerea epidermei la razele ultraviolete și infraroșii produse de arc; protecția trebuie să fie extinsă și la alte persoane din apropierea arcului prin intermediul ecranelor de protecție sau a perdelelor nereflexorizante.
- Zgomot: Dacă din cauza operațiilor de sudură deosebit de intensive se înregistrează un nivel de expunere cotidiană personală (LEPD) egală sau mai mare de 85db(A), este obligatorie folosirea mijloacelor de protecție individuală adecvate.



- Trecerea curentului de sudură provoacă apariția unor câmpuri electromagnetice (EMF) localizate în jurul circuitului de sudură. Câmpurile electromagnetice pot avea interferențe cu unele aparate medicale (ex. Pace-maker, respiratoare, proteze metalice etc.). Trebuie luate măsuri de protecție adecvate față de persoanele purtătoare ale acestor aparate. De exemplu, trebuie interzis accesul în zona de folosire a aparatului de sudură.
- Acest aparat de sudură corespunde standardelor tehnice de produs pentru folosirea exclusivă în medii industriale în scop profesional. Nu este asigurată corespondența cu limitele de bază referitoare la expunerea umană la câmpurile electromagnetice în mediul casnic.

Operatorul trebuie să folosească următoarele proceduri pentru a reduce expunerea la câmpurile electromagnetice:

- Să fixeze împreună, cât mai aproape posibil, cele două cabluri de sudură.
- Să mențină capul și trunchiul corpului cât mai departe posibil de circuitul de sudură.
- Să nu înfășoare niciodată cablurile de sudură în jurul corpului.
- Să nu sudeze cu corpul în mijlocul circuitului de sudură. Să țină ambele cabluri de aceeași parte a corpului.
- Să conecteze cablul de întoarcere al curentului de sudură la piesa de sudat, cât mai aproape posibil de imbinarea ce se execută.
- Să nu sudeze aproape, așezați sau sprijiniți de aparatul de sudură (distanța minimă: 50cm).
- Să nu lase obiecte feromagnetice în apropierea circuitului de sudură.
- Distanța minimă d= 20cm (Fig. N).



- Aparat de clasă A:

Acest aparat de sudură corespunde cerințelor standardului tehnic de produs pentru folosirea exclusivă în medii industriale și în scop profesional. Nu este asigurată corespondența cu compatibilitatea electromagnetică în clădirile de locuințe și în cele conectate direct la o rețea de alimentare de joasă tensiune care alimentează clădirile pentru uzul casnic.



MĂSURI DE PRECAUȚIE SUPLIMENTARE
- OPERAȚIILE DE SUDARE:

- în medii cu risc ridicat de electrocutare;
 - în spații îngrădite;
 - în prezența materialelor inflamabile sau explozive .
- TREBUIE să fie evaluate preventiv de către un "responsabil expert" și să fie efectuate întotdeauna în prezența altor persoane calificate pentru intervenții în caz de urgență.**
- TREBUIE să fie adoptate mijloacele tehnice de protecție descrise la punctele 5.10; A.7; A.9. din capitolul „SPECIFICAȚIE TEHNICĂ IEC sau CLC/TS 62081”.**
- **TREBUIE să fie interzisă sudura cu operatorul situat la înălțime față de sol, în afară de cazul în care se folosesc platforme de siguranță.**
 - **TENSIUNE ÎNTRE PORTELECTROZI SAU PISTOLETE DE SUDURĂ:** dacă se lucrează cu mai multe aparate de sudură la o singură piesă sau la mai multe piese conectate electric se poate crea o sumă periculoasă de tensiuni în gol între doi portelectrozi sau pistolete de sudură diferite, atingând o valoare care poate fi dublul limitei admise.
- Este necesar ca un coordonator expert să efectueze măsurătorile necesare prin instrumente adecvate pentru a determina dacă există vreun risc și să poată adopta măsuri de protecție adecvate precum este indicat la punctul 5.9 din capitolul „SPECIFICAȚIE TEHNICĂ IEC sau CLC/TS 62081”.**



ALTE RISCURI

- Este interzisă ridicarea ansamblului constituit din căruciorul cu aparat de sudură, alimentatorul de sârmă și grupul de răcire (când este prezent).
- **FOLOSIRE IMPROPRIE:** utilizarea aparatului de sudură în scopuri diferite față de cel pentru care a fost destinat (de ex. decongelarea tubulaturilor din rețeaua hidrică) este periculoasă.
- **DÉPLASAREA APARATULUI DE SUDURĂ ȘI A CĂRUCIORULUI RESPECTIV:** asigurăți întotdeauna butelia cu mijloace potrivite pentru a împiedica căderile accidentale.



Protecțiile și părțile mobile ale carcasei aparatului de sudură și ale alimentatorului cu sârmă trebuie să fie corect poziționate înainte de a conecta aparatul de sudură la rețeaua de alimentare.



ATENȚIE! Orice intervenție manuală asupra părților în mișcare ale alimentatorului cu sârmă, ca de exemplu:

- înlocuirea rozelor și/ sau a dispozitivului de avans al sârmei;
- introducerea sârmei în role;
- încărcarea bobinei cu sârmă;
- curățarea rozelor, a angrenajelor și a zonei aflate sub acestea;
- ungerea angrenajelor.

TREBUIE SĂ FIE EFECTUATĂ NUMAI CÂND APARATUL DE SUDURĂ ESTE OPRIT ȘI DECONECTAT DE LA REȚEAUA DE ALIMENTARE.

2. INTRODUCERE ȘI DESCRIERE GENERALĂ

2.1 INTRODUCERE

Acest aparat este compus dintr-o sursă de curent și dintr-un alimentator de sârmă integrat.

Sursa de curent o reprezintă un redresor cu alimentare trifazică pentru procedee multiple (MIG-MAG SINERGIC continuu și pulsant, TIG și MMA) cu reglare electronică (switch- mode) controlată de un microprocesor, cu punte integrală parte primară.

Alimentatorul de sârmă este prevăzut de grupul de antrenare a sârmei, cu 4 role motorizate, cu reglare independentă față de presiunea de antrenare; panoul de control digital este integrat cu tabloul de reglare cu microprocesor, iar în acesta sunt reunite în principal trei funcționalități:

a) SETAREA ȘI REGLAREA PARAMETRILOR

Prin intermediul acestei interfețe utilizator este posibilă setarea și reglarea parametrilor de operare, selectarea programelor memorizate, vizualizarea pe display a condițiilor de stare și valoarea parametrilor.

b) RAPELUL PROGRAMELOR SINERGICE PREMEMORIZATE PENTRU SUDURA MIG-MAG

Aceste programe sunt presetate și memorizate de către producător (în consecință nu sunt modificabile); după rapelul unuia dintre aceste programe, utilizatorul poate selecționa un punct de lucru determinat (corespunzător cu un set de parametri diferiți de sudură independenți) reglând o singură mărime. Acesta este conceptul de SINERGIE, care permite să se obțină cu o ușurință deosebită reglarea optimă a aparatului de sudură în funcție de fiecare condiție operativă specifică.

c) MEMORIZAREA/ RAPELUL PROGRAMELOR PERSONALIZATE

Această funcție este disponibilă atât când se lucrează în cadrul unui program sinergic, cât și în modalitatea manuală (în acest caz este arbitrară setarea tuturor parametrilor de sudură). Această operativitate permite utilizatorului să memoreze și succesiv să rechemă o sudură specifică.

2.2. CAPACITATEA DE SUDURĂ A METALELOR

MIG-MAG Aparatul de sudură este indicat pentru sudura MIG a aluminiului și a aliajelor sale, lipirea MIG este efectuată de obicei pe table zincate, iar sudura MAG este pentru oțeluri carbon, slab aliate și oțeluri inoxidabile.

Sudura MIG a aluminiului și a aliajelor sale trebuie să fie efectuată folosind sârmă plină de compoziție compatibilă cu materialul de sudat și gaz de protecție Ar pur (99,9%). Procedul de lipire MIG se efectuează de obicei pe table zincate cu sârmă plină din aliaj de cupru (de exemplu cupru - siliciu sau cupru - aluminiu) cu gaz de protecție Argon pur (99,9%).

Sudura MAG a oțelurilor-carbon și slab aliate trebuie efectuată utilizând sârme pline cu compoziție compatibilă cu materialul de sudat, gaz de protecție CO₂, amestecuri Ar/CO₂ sau Ar/CO₂-O₂ (Argon în mod obișnuit > 80%).

Pentru sudura oțelurilor inoxidabile se utilizează în mod obișnuit amestecuri de gaz Ar/O₂ sau Ar/CO₂ (Ar în mod obișnuit > 98%).

TIG Aparatul de sudură este indicat pentru sudura TIG în curent continuu (DC) cu amorsarea arcului prin contact (modalitatea LIFT ARC), potrivit pentru folosirea cu toate oțelurile (carbon, slab aliate și înalte aliate) și cu metalele grele (cupru, nichel, titan și aliajele lor) cu gaz de protecție Ar pur (99,9%) sau, pentru utilizări deosebite, cu amestecuri Argon/Heliu.

MMA Aparatul de sudură este indicat pentru sudura cu electrozi MMA în curent continuu (CC) cu toate tipologiile de înveliș al electrozilor.

2.3 ACCESORII DE SERIE

- Adaptor butelie ARGON.
- Cablu de întoarcere prevăzut cu clește de masă.
- Reductor de presiune 2 manometre.
- Set cabluri de legătură 1,5m.
- Grup de răcire apă G.R.A. (numai pentru versiunea R.A.).
- Pistolet MIG (răcit cu apă în versiunea R.A.).
- Alimentator cu sârmă.
- Set înveliș bobină.
- Cărucior

2.4 ACCESORII LA CERERE

- Comandă la distanță manuală 1 potențiomtru (numai TIG și MMA).
- Comandă la distanță manuală 2 potențiometre.
- Comandă la distanță cu pedală (numai TIG și MMA).
- Grup de răcire apă G.R.A. (accesoriu de serie pentru versiunea R.A.).
- Set cabluri de legătură R.A. 4m, 10m, 30m.
- Set cabluri de legătură 4 sau 10m.
- Set roți alimentator cu sârmă.
- Set sudură aluminiu.
- Set sudură sârmă tubulară.
- Set sudură MMA 600A.
- Pistolet MIG 5m 500A.
- Pistolet MIG 3m 500A R.A. (accesoriu de serie pentru versiunea R.A.).
- Pistolet MIG 5m 500A R.A.
- Pistolet TIG 4 sau 8m, 220A.
- Pistolet TIG 4 sau 8m 350A R.A.
- Pistolet MIG/TIG UP/DOWN cu sau fără potențiomtru.
- Pistolet PUSH PULL.
- Pistolet cu cablu serial 485.
- Set butelie dublă.

3. DATE TEHNICE

3.1 PLACĂ INDICATOARE (Fig. A)

Principalele date referitoare la utilizarea și randamentul aparatului de sudură sunt menționate pe placa indicatoare a acestuia cu următoarele semnificații:

- 1- Gradul de protecție a carcasei.
- 2- Simbolul prizei de alimentare:
 - 1~: tensiune alternativă monofazică;
 - 3~: tensiune alternativă trifazică.
- 3- Simbolul **S**: indică faptul că se pot efectua operații de sudare într-un mediu cu risc de electrocutare ridicat (de ex. foarte aproape de mase metalice considerabile).
- 4- Simbolul procedurii de sudură prevăzută.
- 5- Simbolul structurii interne a aparatului de sudură.
- 6- Normă EUROPEANĂ de referință pentru siguranța și construcția aparatelor de sudură cu arc electric.
- 7- Număr de înregistrare pentru identificarea aparatului de sudură (indispensabil pentru asistența tehnică, solicitarea pieselor de schimb, identificarea originii produsului).
- 8- Randamentul circuitului de sudură:
 - **U₁** : tensiune maximă în gol.
 - **I₁/U₁** : Curent și tensiune corespunzătoare conform normelor care pot fi transmise de aparatul de sudură în timpul sudurii.
 - **X** : Raportul de intermitență: indică perioada în care aparatul de sudură poate produce curentul corespunzător (aceeași coloană). Se exprimă în % pe baza unui ciclu de 10 minute (de exemplu 60% = 6 minute de funcționare, 4 minute de staționare, ș.a.m.d.). În cazul în care se vor depăși parametrii de utilizare (raportați la temperatura mediului ambiant de 40°C), intervine protecția termică a aparatului (aparatul rămâne în stand-by până când temperatura acestuia revine la valorile admise).
 - **A/V - A/V**: indică gama de reglare a curentului de sudură (minim - maxim) la tensiunea de arc corespunzătoare.
- 9- Date caracteristice ale prizei de alimentare:
 - **U₂** : Tensiunea alternativă și frecvența de alimentare a aparatului de sudură (limitele admise ±10%);
 - **I_{1 max}** : Curent maxim absorbit din priză.
 - **I_{1 eff}** : Curentul efectiv de alimentare.
- 10- : Valoarea siguranțelor cu temporizare prevăzute pentru protecție.

11- Simboluri care se referă la normele de siguranță a căror semnificație este indicată în capitolul 1 „Măsuri de siguranță generale pentru sudura cu arc electric”.

Observație: Exemplul de placă indicatoare prezentat este orientativ în ceea ce privește semnificația simbolurilor și a cifrelor; valorile exacte ale datelor tehnice ale aparatului de sudură achiziționat trebuie să fie indicate direct pe placa indicatoare a aparatului respectiv.

3.2 ALTE DATE TEHNICE:

- **APARAT DE SUDURĂ:** a se vedea tabelul (TAB. 1)
- **PISTOLET:** a se vedea tabelul (TAB.2A)
- **ALIMENTATOR CU SĂRMĂ:** a se vedea tabelul (TAB.2B)

4. DESCRIEREA APARATULUI DE SUDURĂ

4.1. DISPOZITIVE DE CONTROL, REGLAJ ȘI CONECTARE

4.1.1 Aparat de sudură (FIG. B1)

pe partea anterioară:

- 1- Panou de control (a se vedea descrierea).
- 2- Priză rapidă negativă (-) pentru cablu curent de sudură (cablu de masă pentru MIG și MMA, cablu pistol pentru TIG).
- 3- Racord de gaz pentru pistol TIG.
- 4- Conector 3p pentru cablu control PISTOLET TIG.
- 5- Conector cu 14p pentru conectarea comenzii la distanță (la cerere).
- 6- Priză rapidă pozitivă (+) pentru cablu de masă sudură TIG.

pe partea posterioară:

- 7- Întrerupător general ON/OFF.
- 8- Racord țevă gaz (butelie) pentru sudură TIG.
- 9- Priză rapidă pozitivă (+) pentru cablu curent de sudură spre alimentatorul cu sârmă.
- 10- Conector 14p pentru cablu de comandă alimentator cu sârmă.
- 11- Cablu de alimentare cu presetupă.
- 12- Conector 5p pentru grupul de răcire a apei.
- 13- Siguranța fuzibilă.
- 14- Priză USB.

4.1.2 Alimentator cu sarmă (FIG. B2)

pe partea anterioară:

- 1- Panou de control (a se vedea descrierea).
 - 2- Conector 14p pentru conectarea comenzii la distanță.
 - 3- Racorduri rapide pentru conductele de apă ale pistolului MIG.
 - 4- Racord centralizat pentru pistolul MIG (Euro).
- ##### pe latura posterioară:
- 5- Conector 14p pentru cablu de comandă de conectare cu aparatul de sudură.
 - 6- Priză rapidă pozitivă (+) pentru cablu curent de sudură de conectare la aparatul de sudură.
 - 7- Racord țevă gaz (butelie) pentru sudură MIG.
 - 8- Racorduri rapide pentru conectarea țevilor de tur și retur a apei de răcire.
 - 9- Siguranță fuzibilă.

4.2 PANOU DE CONTROL AL APARATULUI DE SUDURĂ (FIG. C)

Panoul de control este abilitat (adică comenzile și semnalizările sunt active) numai dacă aparatul de sudură nu este conectat la alimentatorul cu sarmă sau este setat procesul MMA sau TIG. În cazul în care aparatul de sudură este conectat la alimentatorul cu sarmă sau dacă funcția setată este MIG, aceasta din urmă preia automat controlul complet, iar pe display-ul (3) aparatului de sudură va apărea scris „feed”.

- 1- **LED de semnalizare Alarmă** (output-ul aparatului de sudură este blocat). Pe display (3) apare un mesaj de alarmă. Restabilirea aparatului de sudură este automată la încetarea cauzei alarmei.
- 2- **LED prezența tensiunii la ieșire** (output activ).
- 3- **Display alfanumeric cu 3 digit**. Indică:
 - Curentul de sudură în amperi. Valoarea indicată este cea setată cu aparatul de sudură în gol, iar în timpul funcționării este cea reală.
 - Un mesaj de alarmă cu următoare codificare:
 - “AL1”: intervenția protecției termice a circuitului primar.
 - “AL2”: intervenția protecției termice a circuitului secundar.
 - “AL3”: intervenția protecției în caz de supratensiune a liniei de alimentare.
 - “AL4”: intervenția protecției în caz de subtensiune a liniei de alimentare.
 - “AL5”: model cu GRA: intervenția protecției în caz de presiune insuficientă a circuitului de răcire cu apă al pistolului de sudură. Restabilirea nu se face automat. model fără GRA: lipsa legăturii conectorului de polarizare la aparat (FIG. E).
 - “AL9”: intervenția protecției componentelor magnetice.
 - “AL10”: avarie linia serială: linie serială deconectată.
 - “AL11”: intervenția protecției datorită lipsei fazei liniei de alimentare.
 - “AL12”: avarie linia serială: eroare în date.
 - “AL13”: depunere excesivă de praf în interiorul aparatului de sudură, restabilirea prin:
 - curățarea internă a aparatului;
 - tasta selectare parametri de pe panoul de control.

La stingerea aparatului de sudură se poate manifesta, timp de câteva secunde, semnalizarea “AL11” și “OFF”.

3a, 3b, 3c- LED pentru indicarea unității de măsură în curs (amperi, secunde, procent).

4- Selector de comandă encoder.

Permite reglarea parametrilor de sudură (4a).

 : Curent de sudură în modalitatea TIG/MMA.

 : În modalitatea TIG permite reducerea treptată a curentului la eliberarea butonului pistolului (reglare 0-3 secunde) și LED (3b) aprins.

 : În modalitatea TIG capătă semnificația de „Post-gas”, permițând adaptarea timpului de eflux al gazului de protecție începând de la oprirea sudurii (reglare 0,1-10 secunde și LED (3b) aprins).

 : Devine activ numai dacă este selectată modalitatea „SPOT” cu tasta (7). Permite efectuarea de punctări în modalitatea TIG cu controlul duratei sudurii (reglare 0,1-10 secunde și LED (3b) aprins).

 : La funcționarea cu electrod MMA, parametrul capătă semnificația de “Arc force”, permițând setarea supracurentului dinamic (reglare 0-100% și LED (3c) aprins).

5- Tastă de selectare a procedurii de sudură.

Apăsând această tastă, LEDUL se aprinde corespunzător modalității de sudură dorite:

MMA  : electrod învelit “MMA”.

TIG  : TIG-DC cu amorsarea arcului prin contact (LIFT-ARC).

MIG  : MIG.

6- Tastă de cuplare a comenzii la distanță.

Cu LEDUL  aprins, reglarea poate fi efectuată exclusiv prin comanda la distanță, mai precis:

a) **Comandă la un potențiometr**: permite reglarea curentului de sudură în modalitatea TIG/MMA.

b) **Comandă la două potențiometre**: permite reglarea curentului de sudură TIG/MMA și reglarea SLOPE DOWN în TIG sau ARC FORCE în MMA (selectare LED parametru automată).

c) **Comandă cu pedală**: permite reglarea curentului de sudură în modalitatea TIG/MMA.

NOTĂ: Selectarea „LA DISTANȚĂ” (REMOTE) este posibilă numai dacă o comandă la distanță este conectată efectiv la conectorul prevăzut.

7- Tastă de selectare a modalității de control a butonului pistolului TIG.

Apăsând această tastă, LEDUL se aprinde corespunzător:

2t  : funcționării în 2 timpi, ON-OFF cu butonul apăsat.

4t  : funcționării în 4 timpi, ON-OFF cu butonul eliberat.

SPOT  : funcționării în punctare TIG (SPOT).

4.2.1 PANOU DE CONTROL AL ALIMENTATORULUI CU SĂRMĂ (FIG. D)

1- LED de semnalizare ALARMĂ (output-ul aparatului este blocat).

Restabilirea este automată la încetarea cauzei alarmei.

Mesaje de alarmă exclusive indicate pe display-urile (15) și (16):

- “AL7”: intervenția protecției datorită supracurentului la sudura MIG-MAG.
- “AL8”: avarie linia serială: scurt-circuit în pistol.

Pentru celelalte, a se vedea „PANOULUI DE CONTROL AL APARATULUI DE SUDURĂ” (par. 4.2).

2- LED de semnalizare PREZENȚĂ TENSIUNE ÎN PISTOLET SAU PE ELECTROD. LED de semnalizare PROGRAMARE APARAT DE SUDURĂ.

3- Tastă de apelare (RECALL) a programelor de sudură personalizate (vezi par. 4.3.2.4).

4- Tastă de memorizare (SAVE) a programelor de sudură personalizate (vezi par. 4.3.2.3).

5- Tastă de selectare a programului de sudură și display cu 2 digit.

Apăsând succesiv această tastă, pe display sunt afișate numerele cuprinse între “0” și “36”. Fiecărui număr dintre “1” și “36” îi este asociat un program de sudură sinergic (vezi TAB. 3), iar numărului “0” îi este asociată funcționarea în mod manual a aparatului de sudură, în care toți parametrii pot fi setați de către operator (numai în MIG-MAG SHORT și SPRAY ARC).

6- Tastă de selectare a procedurii de sudură.

Apăsând această tastă, LEDUL se aprinde corespunzător modalității de sudură dorite:

MIG  : MIG-MAG cu modalitatea „SHORT/SPRAY ARC”.

PULSE  : MIG-MAG cu modalitatea „PULSE ARC”.

POP  : MIG-MAG cu modalitatea „PULSE ON PULSE”.

8- Tastă de selectare a modalității de control a butonului pistolului MIG-MAG.

Apăsând această tastă, LEDUL se aprinde corespunzător:

2t  : funcționării în 2 timpi, ON-OFF cu butonul apăsat.

4t  : funcționării în 4 timpi, ON-OFF cu butonul eliberat.

BILEVEL  : funcționării bi-level pentru MIG-MAG, TIG.

SPOT  : funcționării în punctare MIG-MAG (SPOT).

9- Tastă de cuplare a comenzii la distanță.

Cu LEDUL  aprins, reglarea poate fi efectuată exclusiv prin comanda la distanță, mai precis:

- **comandă la două potențiometre**: înlocuiește funcția selectoarelor encoder (14) și (13).

NOTĂ: Selectarea „LA DISTANȚĂ” (REMOTE) este posibilă numai dacă o comandă la distanță este conectată efectiv la conectorul prevăzut.

10- Tastă de selectare a parametrilor de sudură.

Apăsând succesiv tasta, se aprinde unul din LEDURILE de la (10a) la (10h) cărora îi este asociat un parametru specific. Setarea valorii fiecărui parametru activ se efectuează cu ajutorul selectorului (13) și este indicată pe display (15). În timpul acestor setări, selectorul (14) reglează valoarea nivelului principal de sudură indicat pe display (16), atât pentru curent, cât și pentru viteza sărmei (vezi descrierea de la punctul (14)), cu excepția (10b).

Numai cu ledul (10b) aprins, selectorul (14) permite reglarea valorii nivelului secundar (vezi descrierea ledului (10b)).

Notă: parametrii care nu pot fi modificați de operator, când se lucrează cu un program sinergic sau în modalitatea manuală „PRG 0”, sunt excluși în mod automat de la selectare; LEDUL corespunzător nu se aprinde.

10a-



MIG | PULSE | POP

Acest parametru este vizualizat în mod automat în timpul operațiilor de sudură MIG-MAG, indicând tensiunea reală a arcului (ledul (15a) aprins).
Reglări:

MIG Short arc

În timpul setării unui program sinergic MIG-MAG Short arc permite reglarea corecției care trebuie adusă lungimii arcului, calculată în sinergie (range de la -5% la +5%) (led (15c) aprins).

În aceeași condiție, setând funcția bi-level, parametrul capătă semnificația de corecție a lungimii arcului la nivelul principal de sudură, calculată tot în sinergie (range de la -5% la +5%) (led (15c) aprins).

MIG Short arc “PRG 0”

Tot în funcționarea MIG-MAG Short arc, programul manual „PRG 0”, permite setarea tensiunii efective a arcului (range 10-40) (led (15a) aprins).

În aceeași condiție, setând funcția bi-level, parametrul capătă semnificația de tensiune efectivă a arcului la nivelul principal de sudură (range 10-40) (led (15a) aprins).

PULSE | POP

În timpul setării unui program sinergic MIG-MAG Pulse arc permite reglarea corecției care trebuie adusă lungimii arcului, calculată în sinergie (range de la -5% la +5%) (led (15c) aprins).

În aceeași condiție, setând funcția bi-level, pulse on pulse sau T_start parametrul capătă semnificația de corecție a lungimii arcului la nivelul principal de sudură, calculată tot în sinergie (range de la -5% la +5%) (led (15c) aprins).

10b-

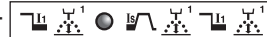

MIG Short arc

În programele sinergice MIG-MAG short arc, setând funcția bi-level, permite reglarea curentului/vitezei sărmei (cu selectorul (14)) și corecția lungimii arcului (cu selectorul (13)) la nivelul secundar de sudură, calculată în sinergie (range de la -5% la +5%) (led (15c) aprins).

MIG Short arc “PRG 0”

Selectând programul manual „PRG 0” cu funcția bi-level, permite reglarea vitezei sărmei (cu selectorul (14)), (led (16c) aprins) și a tensiunii efective a arcului (cu selectorul (13)) la nivelul secundar I₂ de sudură (range 10-40) (led (15a) aprins).

PULSE | POP

În modalitatea MIG-MAG pulse arc, setând funcțiile bi-level, pulse on pulse sau T_start permite reglarea curentului I₁ și I₂ (I_start) (cu selectorul (14)) și corecția lungimii arcului (cu selectorul (13)) la nivelul secundar de sudură, calculată în sinergie (range de la -5% la +5%) (led (15c) aprins).

10c-

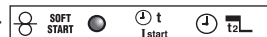

MIG Short arc “PRG 0”

În modalitatea manuală „PRG 0”, permite adaptarea vitezei sărmei la pornirea sudurii pentru a optimiza amorsarea arcului (reglare 1-100% și LED (15c)

aprins).

PULSE

În modalitatea MIG-MAG Pulse arc 2 TIMPI permite reglarea duratei curentului inițial (T_{start}). Prin setarea parametrului la zero, este dezactivată funcția, iar prin setarea onicării valorii mai mari de zero (reglare 0,1-3 secunde) se poate selecta LEDUL (10b) pentru a regla corecția tensiunii arcului și valoarea curentului inițial (nivel secundar). Curentul inițial poate fi setat mai ridicat sau mai scăzut decât curentul principal de sudură; un curent inițial mai ridicat este foarte util mai ales pentru sudura aluminiului și a aliajelor acestuia; într-adevăr, acesta permite încălzirea mai rapidă a piesei („Hot-start”).

POP

În modalitatea MIG-MAG Pulse on pulse permite reglarea duratei curentului principal de sudură (reglare 0,1-10 secunde și LED (15b) aprins).



MIG Short arc "PRG 0"

În modalitatea manuală MIG-MAG „PRG 0”, permite reglarea reactanței electronice (reglare 20-80% și LED (15c) aprins). O valoare mai ridicată determină o baie de sudură mai caldă. În modalitatea bi-level, reactanța electronică este comună pentru ambele nivele setate.

PULSE

În modalitatea MIG-MAG pulse arc, parametrul determină sugrumarea arcului. Cu cât este mai ridicată valoarea, cu atât mai concentrat va fi arc în timpul sudurii. Într-o modalitate de sudură care folosește două nivele de curent (bi-level, pulse on pulse sau T_{start}), sugrumarea arcului este comună pentru ambele nivele setate (+1% / -1%).

POP

În modalitatea MIG-MAG Pulse on pulse, permite reglarea duratei curentului secundar de sudură (reglare 0,1-10 secunde și LED (15b) aprins).



Arderea sârmei la oprirea sudurii (BURN-BACK)

Permite reglarea timpului de ardere a sârmei la oprirea sudurii.

MIG PULSE POP

În timpul setării unui program sinergic MIG-MAG, permite reglarea corecției care trebuie adusă la BURN_BACK TIME, calculat în sinergie (range -1% / +1% LED (15c) aprins).

MIG Short arc "PRG 0"

Printr-o setare potrivită, poate evita lipirea sârmei de piesă (reglare 0,001-1 secunde și led (15b) aprins).



MIG PULSE POP POST-GAS

Permite adaptarea timpului de eflux al gazului de protecție începând de la oprirea sudurii (reglare 0,1-10 secunde și LED (15b) aprins).



Rampa de coborâre a curentului de sudură (SLOPE DOWN).

MIG PULSE POP

Devine activ numai prin folosirea programelor sinergice MIG-MAG SHORT ARC, PULSE ARC și PULSE ON PULSE.

Permite reducerea treptată a curentului la eliberarea butonului pistolului (reglare 0-3 secunde și LED (15b) aprins).



Timp de punctare (SPOT TIME).

Devine activ numai dacă este selectată modalitatea „SPOT” cu tasta (8). Permite efectuarea de punctări MIG-MAG cu controlul duratei sudurii (reglare 0,1-10 secunde și LED (15b) aprins).

11- Tasta de activare manuală a electrosupapei de gaz.
Tasta permite efluxul gazului (purjare conducte - reglare debit) fără a trebui să acționezi butonul pistolului; tasta este cu acțiune momentară.

12- Tasta de avansare manuală a sârmei.
Tasta permite avansarea sârmei în teaca pistolului fără a trebui să acționezi butonul pistolului; este cu acțiune momentară, iar viteza de avansare este fixă.

13- Selector encoder pentru reglarea parametrilor de sudură (vezi 10a-10h).

14- Selector encoder.
Selectorul reglează:
- Curentul de sudură I_2 (led (16a) aprins).
- Viteza de avansare a sârmei (led (16c) aprins).
- Grosimea piesei folosite la sudură (led (16b) aprins).

Într-o modalitate de sudură care folosește două nivele de curent (bi-level, pulse on pulse sau T_{start}), cu ledul (10b) aprins, selectorul reglează:

- Curentul de sudură I_1 (led (16a) aprins) la nivelul secundar.
- Viteza de avansare a sârmei la nivelul secundar de sudură (led (16c) aprins).
- Grosimea piesei folosite la sudură (led (16b) aprins) referitoare la nivelul secundar.

15- Display alfanumeric cu 3 digit. Indică:
- valoarea parametrilor de sudură (vezi de la (10a) la (10h)) cu funcționare în gol.

- tensiunea reală a arcului, la sudură.
NOTĂ: la oprirea sudurii, display-ul comută automat la valoarea setării.
- o semnalare de alarmă (vezi punctul 1).

15a, 15b, 15c- LED pentru indicarea unității de măsură în curs (volți, secunde, procent).

16- Display alfanumeric cu 3 digit. Indică:
- valoarea setată cu selectorul encoder (14).
- curentul real, în sudură.

NOTĂ: la oprirea sudurii, display-ul comută automat la valoarea setării.
- o semnalare de alarmă (vezi punctul 1).

16a, 16b, 16c - LED de indicare a unității de măsură în curs (curent amperi (A), grosime în milimetri (mm) și viteza sârmei metri/minut (m/min)).

17- Tasta de selectare a unității de măsură Amperi/Grosime în m/min (LED (16a)(16b) (16c)).

În programele sinergice MIG/MAG permite setarea prin encoder (14), respectiv a grosimii materialului de sudat, a curentului de sudură, a vitezei sârmei. Setarea fiecărui parametru (ex. grosimea materialului) definește automat ceilalți parametri (ex. curentul de sudură și viteza sârmei).
În „PRG 0” selectare manuală: este posibilă numai reglarea vitezei sârmei (led (16c) aprins).

4.3. RAPELUL ȘI MEMORIZAREA PROGRAMELOR

4.3.1 RAPELUL PROGRAMELOR PRESETATE DE CĂTRE PRODUCĂTOR

4.3.1.1 Programe MIG-MAG SINERGICE

Aparatul de sudură este prevăzut cu 36 de programe sinergice memorizate, cu caracteristici identificate în tabelul (TAB. 3), la care se face trimitere pentru selectarea unui program corespunzător tipului de sudură care se dorește să se efectueze. Selectarea unui program anume se efectuează apăsând succesiv pe tasta „PRG”, căruia îi corespunde pe display un număr cuprins între „0” și „36” (numărului „0” nu-i corespunde un program sinergic, ci funcționarea în modalitate manuală, așa cum este prezentat în paragraful următor).

Observație: În interiorul unui program sinergic este prioritară efectuarea alegerii modalității de transfer dorită, PULSE ARC sau SHORT/SPRAY ARC, prin intermediul tastei corespunzătoare (vezi FIG. D, tasta (7)).

Observație: Toate tipologiile de sârmă neprevăzute în tabel pot fi folosite în modalitatea manuală „PRG 0”.

4.3.1.2 FUNCȚIONAREA ÎN MODALITATEA MANUALĂ („PRG 0”)

Funcționarea în modalitatea manuală corespunde cu cifra „0” de pe display și este activă numai dacă în prealabil a fost selecționată modalitatea de transfer SHORT/SPRAY ARC (FIG. D, tasta (7)).

În această modalitate, nefiind prevăzută nici o sinergie, toți parametri de sudură trebuie să fie setați manual de către operator.

Atenție! Setarea tuturor parametrilor este liberă, deci valorile atribuite acestora pot rezulta incompatibile cu un procedeu corect de sudură.

Observație: În selecția manuală NU este posibilă folosirea modalității de transfer PULSE ARC.

4.3.2 MEMORIZAREA ȘI RAPELUL PROGRAMELOR PERSONALIZATE ÎN MIG-MAG

4.3.2.1 Introducere

Aparatul de sudură permite memorizarea (SAVE) programelor de lucru personalizate referitoare la un set de parametri valabili pentru un determinat tip de sudură. Fiecare program memorizat poate fi rechemat (LOAD) în orice moment, punându-se astfel la dispoziția utilizatorului aparatul de sudură „gata de folosire” pentru un lucru specific optimizat anterior.

4.3.2.2 Capacitate de memorizare a programelor personalizate în MIG-MAG

Aparatul de sudură prevede memorizarea a 40 de programe personalizate referitoare la cele trei modalități de transfer în sinergie (SHORT/SPRAY ARC Pulse arc și Pulse on pulse) și la funcționarea în modalitatea manuală, cu următoarele specificații:

- SHORT/SPRAY ARC SINERGIC: 10 programe memorizabile (numere disponibile de la „1” la „10”);
- SHORT/SPRAY ARC MANUAL („PRG=0”): 10 programe memorizabile (numere disponibile de la „1” la „10”);
- PULSE ARC SINERGIC: 10 programe memorizabile (numere disponibile de la „1” la „10”);
- PULSE ARC SINERGIC PULSE ON PULSE: 10 programe memorizabile (numere disponibile de la „1” la „10”).

NOTĂ: Pentru a apela programul pe care doriți să-l utilizați:

- alegeți modalitatea de transfer dorită PULSE ARC, PULSE ARC PULSE-ON- PULSE sau SHORT/SPRAY ARC sau selectați „PRG=0” dacă sunt programe pre-memorizate în modalitatea manuală;
- selectați numărul programului (după cum se arată în par.4.3.1).

4.3.2.3 Procedeu de memorizare (SAVE).

După reglarea aparatului de sudură în modul optim pentru o determinată sudură, procedați după cum urmează (vezi FIG. D):

- Apăsați pe tasta (5) „SAVE”.
- Pe display (16) apare „Pr” și un număr (cuprins între „1” și „10”) pe display (15).
- Rotind butonul rotativ encoder (indiferent dacă (13) sau (14)), alegeți numărul cu care se dorește memorizarea programului (vezi și 4.3.2).
- Apăsați din nou pe tasta „SAVE”.
- Display-urile (15) și (16) apar intermitent.
- Reapăsați, într-un interval de două secunde, tasta „SAVE”.
- Pe display apare „St Pr” ceea ce înseamnă că programul a fost memorizat; după două secunde display-urile comută automat pe valorile corespunzătoare parametrilor recent salvați.

Observație. Dacă în cazul display-urilor intermitente, nu se apasă tasta „SAVE” într-un interval de 2 secunde, display-urile indică „No St” iar programul nu se memorizează; display-urile revin automat la indicația inițială.

4.3.2.4 Procedeu de rapel a unui program personalizat (LOAD)

Prima de a efectua operațiile de rapel a unui program, controlați ca modalitatea de transfer selecționată (PULSE ARC, PULSE ARC PULSE-ON-PULSE, SHORT/SPRAY ARC sau „PRG=0”) să fie efectiv cea cu care se intenționează să se lucreze. Procedați după cum urmează (vezi FIG. D):

- Apăsați pe tasta „LOAD”.
 - Pe display (16) apare „Pr” și un număr (cuprins între „1” și „10”) pe display (15).
 - Rotind butonul rotativ encoder (indiferent dacă (13) sau (14)), alegeți numărul cu care s-a memorizat programul care acum se dorește să se folosească.
 - Reapăsați pe tasta „LOAD” timp de peste 2 secunde.
 - Pe display apare „Ld Pr” ceea ce înseamnă că programul a fost rechemat; după două secunde display-urile comută automat pe valorile corespunzătoare programului recent rechemat.
- Observație.** Dacă nu se reapasă tasta „LOAD” timp de peste 2 secunde, display-urile indică „No Ld” iar programul nu se încarcă; display-urile revin automat la indicația inițială.

OBSERVAȚIE:

- ÎN TIMPUL OPERAȚIILOR CU TASTA „SAVE” ȘI „LOAD” SE APRINDE LED-UL „PRG”.
- UN PROGRAM RECHEMAT POATE FI MODIFICAT DUPĂ PLACUL OPERĂTORULUI DAR VALORILE MODIFICATE NU SE SALVEAZĂ AUTOMAT. DACĂ SE DOREȘTE MEMORIZAREA NOILOR VALORI PE ACELAȘI PROGRAM ESTE NECESAR SĂ SE EFECTUEZE PROCEDURE DE MEMORIZARE (VEZI 4.3.2.3).
- ÎNREGISTRAREA PROGRAMELOR PERSONALIZATE ȘI PLANIFICAREA CORESPUNZĂTOARE A PARAMETRILOR ASOCIAȚI ESTE ÎN SARCINA UTILIZATORULUI.
- ÎN MODALITATEA CU ELECTROZI MMA SAU TIG NU SE POT SALVA PROGRAME PERSONALIZATE.

5. INSTALARE



ATENȚIE! EFECTUAȚI TOATE OPERAȚIILE DE INSTALARE ȘI CONECTARE A APARATULUI DE SUDURĂ NUMAI CÂND ACESTA ESTE OPRIT ȘI DECONECTAT DE LA REȚEAUA DE ALIMENTARE. LEGĂTURILE ELECTRICE ALE APARATULUI TREBUIE SĂ FIE EFECTUATE NUMAI DE CĂTRE PERSONAL EXPERT SAU CALIFICAT.

5.1 PREGĂTIRE

- Dezambalați căruciorul și montați-l conform instrucțiunilor din dotare.
- Dezambalați aparatul de sudură, alimentatorul cu sârmă și eventualul grup de răcire; instalați-l pe cărucior.

NOTĂ: Introduceți conectorul de polarizare dacă nu este conectat GRA (FIG. E).

5.2 MODALITĂȚILE DE RIDICARE A APARATULUI DE SUDURĂ SAU A ECHIPAMENTULUI DE SUDURĂ

- Aparatul de sudură trebuie să fie ridicat după cum se arată în imagine (FIG. O), fără părți detașabile (pistolet, țevi de gaz, cabluri etc.) care s-ar putea desprinde. După cum se arată în imagine, efectuați montarea inelelor de fixare, folosind cele două șuruburi M8x25 livrate ca accesorii.
- **Atenție:** inelele de ridicare cu ureche cu orificiu filetat M8 nu sunt incluse în furnitură.
- Echipamentul de sudură trebuie să fie ridicat după cum se arată în imagine (FIG. P), fără părți detașabile (alimentator cu sârmă, butelie, cabluri, comandă la distanță) care s-ar putea desprinde.
- **Atenție:** folosiți în același timp cele 4 puncte de ridicare predispușe în acest sens.

5.3 POZIȚIONAREA APARATULUI DE SUDURĂ

Stabiliți locul de instalare al aparatului de sudură astfel încât să nu existe vreun obstacol în fața deschizăturii pentru intrarea și ieșirea aerului de răcire (circulare forțată prin intermediul ventilatorului dacă există); în același timp asigurați-vă că nu se aspiră praf, aburi corosivi, umiditate, etc.

Lăsați un spațiu liber de cel puțin 250 mm în jurul aparatului de sudură.



ATENȚIE! Poziționați aparatul de sudură pe o suprafață plană corespunzătoare pentru a suporta greutatea acestuia și pentru a preveni răsturnarea sau deplasările periculoase ale aparatului.

5.4 CONECTAREA LA REȚEAUA DE ALIMENTARE

5.4.1 Măsurile de precauție

- Înainte de efectuarea oricărei legături electrice, controlați ca tensiunea și frecvența de rețea disponibile în locul de instalare să corespundă cu placa indicatoare a aparatului de sudură.
- Aparatul de sudură trebuie să fie conectat numai la un sistem de alimentare cu conductor de nul legat la pământ.
- Pentru a garanta protecția față de contactul indirect folosiți întrerupătoare diferențiale de tipul: () pentru mașini monofază;
- Tipul B () pentru mașini trifază.
- Pentru a fi în conformitate cu cerințele normei EN 61000-3-11 (Flicker) se recomandă conectarea aparatului de sudură la o rețea de alimentare care are o impedanță la borne inferioară valorii $Z_{max} = 0.283 \text{ ohm}$.
- Aparatul de sudură nu corespunde cerințelor normei IEC/EN 61000-3-12. Dacă acesta este conectat la o rețea de alimentare publică, instalatorul sau utilizatorul trebuie să verifice dacă aparatul de sudură poate fi conectat (dacă este necesar, consultați societatea de distribuție).

5.4.2 ȘTECĂR ȘI PRIZĂ

Conectați cablul de alimentare a ștecăr conform normelor (3P + P pe 3ph) și corespunzător curentului indicat și asigurați o priză de rețea dotată cu siguranțe sau cu întrerupător automat; clema de împământare corespunzătoare trebuie să fie legată la firul de împământare (galben-verde) al cablului de alimentare. Tabelul 1 (TAB. 1) indică valorile recomandate în amperi pentru siguranțele cu temporizare pentru protecția rețelei, alese în baza curentului nominal maxim transmis de aparatul de sudură și în baza tensiunii nominale de alimentare.

5.5 CONECTĂRILE CIRCUITULUI DE SUDURĂ



ATENȚIE! ÎNAINTE DE EFECTUAREA CONECTĂRILOR DE MAI JOS, ASIGURAȚI-VĂ CĂ APARATUL DE SUDURĂ ESTE OPRIT ȘI DECONECTAT DE LA REȚEAUA DE ALIMENTARE.

Tabelul (TAB. 1) prezintă valoarea recomandată pentru cablurile de sudură (în mm²)

5.5.1 SUDURA CU SĂRMĂ MIG-MAG (FIG.F)

5.5.1.1 Conectarea buteliei de gaz

- Înfiletați reductorul de presiune pe supapa buteliei de gaz, interpunând reductorul special furnizat ca accesoriu, pentru când se folosește gazul Argon sau amestecul Ar/CO₂.
- Conectați țeava de intrare a gazului în reductor și strângeți banda din dotare; conectați apoi celălalt capăt al țevii la racordul prevăzută pe partea din spate a aparatului de sudură și strângeți cu banda din dotare.
- Slăbiți inelul de reglare a reductorului de presiune înainte de a deschide supapa buteliei.

5.5.1.2 Conectarea Pistoletului

- Introduceți pistoletul în conectorul respectiv, strângând cu mâna, până la capăt, inelul de blocare.
- Pregătiți-l pentru prima încărcare a sărmei, demontând duza și tubul de contact, pentru a-i ușura ieșirea.
- Cablu curent de sudură la priză rapidă (+).
- Cablu comandă la conectorul respectiv.
- Conduce de apă pentru versiuni R.A. (pistolet răcit cu apă) cu racorduri rapide.
- Conectarea trebuie să fie bine strânsă, pentru a evita supraîncălzirea și pierderea eficienței.
- Conectați țeava de intrare a gazului în reductor și strângeți banda din dotare; conectați apoi celălalt capăt al țevii la racordul prevăzută pe partea din spate a aparatului de sudură și strângeți cu banda din dotare.

5.5.1.3 Conectarea cablului de masă al curentului de sudură

Se conectează la piesa de sudat sau la bancul metalic pe care este sprijinit, cât mai aproape posibil de joncțiunea de sudat. Acest cablu se conectează la clema cu simbolul (-).

5.5.2 SUDURA TIG (FIG.G)

5.5.2.1 Conectarea buteliei cu gaz

- Strângeți reductorul de presiune la ventilul buteliei cu gaz intercalând reductorul de presiune corespunzător furnizat ca accesoriu, pentru gaz Argon.
- Conectați tubul de intrare al gazului la reductor și strângeți inelul din dotare;

- conectați apoi cealaltă extremitate a tubului la racordul corespunzător de pe partea posterioară a aparatului de sudură și strângeți cu inelul din dotare.
- Slăbiți piulița de reglare a reductorului de presiune înainte de a deschide ventilul buteliei.

5.5.2.2 Conectarea cablului de masă al curentului de sudare

- Conectați cablul la piesa de sudat sau la bancul metalic pe care aceasta din urmă este sprijinită, cât mai aproape posibil de joncțiunea de sudat.
- Conectați cablu de la aparatul de sudură la priză rapidă (+).

5.5.2.3 Conectarea pistoletului de sudură

- Conectați pistoletul de sudură TIG la priză rapidă (-) de pe panoul anterior al aparatului de sudură; completați cu conectarea tubului de gaz și a cablului de comandă a pistoletului de sudură.

5.5.3 SUDURA CU ELECTROD ÎNVELIT MMA (FIG. H)

5.5.3.1 Conectarea cleștelui port-electrod

Aproape întreaga totalitate a electrozilor înveliți trebuie conectată la polul pozitiv (+) al generatorului; în mod excepțional polul negativ (-) pentru electrozii cu înveliș acid. Conectați cablul cleștelui port-electrod la priză rapidă (+) de pe panoul anterior.

Notă: în anumite cazuri se recomandă polaritatea (-) la cleștele port-electrod; controlați indicațiile fabricantului electrozilor.

5.5.3.2 Conectarea cablului de masă al curentului de sudare

- Conectați cablul la piesa de sudat sau la bancul metalic pe care aceasta din urmă este sprijinită, cât mai aproape posibil de joncțiunea de sudat.
- Conectați cablu de la aparatul de sudură la priză rapidă (-).

5.5.4 Recomandări

- Rotiți la maxim conectorii cablurilor de sudură în prizele rapide (dacă sunt prezente), pentru a garanta un contact electric perfect; în caz contrar se poate produce o supraîncălzire a conectorilor respectivi rezultând în deteriorarea rapidă a acestora și pierderea eficacității lor.
- Folosiți cele mai scurte cabluri de sudură posibile.
- Evitați folosirea structurilor metalice care nu fac parte din piesa în lucru în locul cablului de masă al curentului de sudare; acest lucru poate fi periculos pentru măsurile de siguranță și poate avea rezultate nesatisfăcătoare pentru sudură.

5.6 ÎNFILAREA BOBINEI CU SĂRMĂ (Fig. I)



ATENȚIE! ÎNAINTE DE A TRECE LA EFECTUAREA OPERAȚIILOR DE ÎNFILARE A SĂRMEI, ASIGURAȚI-VĂ CĂ APARATUL DE SUDURĂ ESTE OPRIT ȘI DECONECTAT DE LA REȚEAUA DE ALIMENTARE.

VERIFICAȚI CĂ ROLELE DE ANTRENARE A SĂRMEI, ÎNVELIȘUL DISPOZITIVULUI DE AVANS AL SĂRMEI ȘI TUBUL DE CONTACT DE LA PISTOLETUL DE SUDURĂ SUNT CORESPUNZĂTOARE CU DIAMETRUL ȘI COMPOZIȚIA SĂRMEI CARE SE DOREȘTE DE UTILIZAT ȘI CĂ AU FOST CORECT MONTATE. ÎN TIMPUL ETAPELOR DE ÎNFILARE A SĂRMEI NU UTILIZAȚI MĂNUȘI DE PROTECȚIE.

- Deschideți ușița compartimentului bobină.
- Poziționați bobina sărmei pe suport; asigurați-vă că tija de antrenare a bobinei este fixată corect în forul prevăzută (1a).
- Eliberați contra-rola/ contra-rolile de presiune și îndepărtați-o/-le de rola/ rolele inferioară/-e (2a).
- Verificați că rola/rolele de antrenare a sărmei sunt corespunzătoare sărmei utilizate (2b).
- Eliberați capătul sărmei, tăind extremitatea deformată printr-o tăiere dreaptă și fără bavuri; rotiți bobina în sens antiorar și introduceți extremitatea sărmei la intrarea în dispozitivul de avans al sărmei împingându-l pentru 50-100 mm în dispozitivul de avans al racordului pistoletului de sudură (2c).
- Repoziționați contra-rola /contra-rolile reglându-le presiunea la o valoare medie și verificați ca sărma să fie corect poziționată în șanțul rolei inferioare (3).
- Frânați ușor bobina acționând pe șurubul de reglare corespunzător situat în centrul bobinei respective (1b).
- Înlăturați ajutorul și tubul de contact (4a).
- Conectați ștecărul aparatului de sudat în priză de alimentare, porniți aparatul, apăsați pe butonul pistoletului de sudură sau pe butonul de avans al sărmei pe panoul de comandă (dacă este prezent) și așteptați ca capătul sărmei care traversează tot învelișul dispozitivului de avans al sărmei să iasă cam 10-15 cm din partea anterioară a bobinei și apoi eliberați butonul.



ATENȚIE! În timpul acestor operații sărma este sub tensiune electrică și este supusă forței mecanice; de aceea, dacă nu se iau măsurile de precauție necesare, poate cauza pericole de electrocutare, răni și declanșarea de arcuri electrice:

- Nu îndreptați gura pistoletului de sudură spre părțile corpului.
- Nu apropiați pistoletul de sudură de butelie.
- Remontați pe pistoletul de sudură tubul de contact și ajutorul (4b).
- Verificați ca avansarea sărmei să fie regulată; calibrați presiunea rolelor și forța de frânare a bobinei la valorile minime posibile asigurându-vă că sărma nu alunecă în șanț și că în momentul opririi avansării nu se desțind firele sărmei din cauza inerției excesive ale bobinei.
- Tăiați extremitatea sărmei ieșită în afară din ajutor la 10-15 mm.
- Închideți ușița compartimentului bobină.

5.7 ÎNLOCUIREA ÎNVELIȘULUI DISPOZITIVULUI DE AVANS AL SĂRMEI DE LA PISTOLETUL DE SUDURĂ (FIG. L)

Înainte de a efectua înlocuirea învelișului, întindeți cablul pistoletului de sudură evitând formarea de curbe a acestuia.

5.7.1 Înveliș în spirală pentru sârmă din oțel

- Deșurubați ajutorul și tubul de contact a capătului pistoletului de sudură.
- Deșurubați piulița de fixare a învelișului a conectorului central și scoateți învelișul existent.
- Introduceți noul înveliș în conducta cablului - pistoletului de sudură și împingeți-o ușor până când aceasta iese de la capătul pistoletului.
- Strângeți din nou cu mâna piulița de fixare a învelișului.
- Tăiați drept partea de înveliș care este în exces comprimând-o ușor; scoateți-o din cablul pistoletului.
- Tociți zona de tăiere a învelișului și reintroduceți-o în conducta cablului-pistoletului.
- Înșurubați apoi piulița cu ajutorul unei chei.
- Remontați tubul de contact și ajutorul.

5.7.2 Înveliș din material sintetic pentru sârmă din aluminiu

- Efectuați operațiile 1, 2, 3 descrise pentru învelișul pentru oțel (nu considerați operațiile 4, 5, 6, 7, 8).
- Strângeți din nou tubul de contact pentru aluminiu verificând că acesta intră în contact cu învelișul.
 - Introduceți la extremitatea opusă a învelișului (parte racord pistol de sudură)

- niplul din alamă, inelul OR și, menținând învelișul într-o presiune ușoară, strângeți piulița de fixare a învelișului. Partea învelișului în exces va fi înlăturată pe măsură ulterior (vezi (13)). Extrageți de la racordul pistoloale a învelișului tubul capilar pentru învelișuri cu oțel.
- 11- În cazul învelișurilor cu aluminiu de diametru 1,6-2,4 mm (culoare galbenă) TUBUL CAPILAR NU ESTE PREVĂZUT; învelișul va fi deci introdus în racordul pistoloale fără acesta.
 - Tăiați tubul capilar pentru învelișuri cu aluminiu de diametru 1-1,2 mm (culoare roșie) la o măsură inferioară cu aprox. 2 mm față de cea a tubului cu oțel și introduceți-l la extremitatea liberă a învelișului.
 - 12- Introduceți și blocați pistoloale în racordul dispozitivului de antrenare a sârmei, marcați învelișul la 1-2 mm distanță față de role, extrageți din nou pistoloale.
 - 13- Tăiați învelișul la măsura prevăzută fără a deforma orificiul de intrare. Reinstalați pistoloale în racordul dispozitivului de antrenare a sârmei și montați ajutorul de gaz.

6. SUDURĂ: DESCRIEREA PROCEDEULUI

6.1 SUDURĂ MIG-MAG

6.1.1 MODALITATE DE TRANSFER SHORT ARC (ARC SCURT)

Topirea sârmei și detașarea picăturii corespunzătoare are loc prin scurt-circuite succesive de la vârful sârmei în baia de sudură (până la 200 de ori pe secundă).

Oțeluri carbon și slab aliate	
- Diametru sârme folosite:	0,6-1,2 mm
- Interval curent de sudură:	40-210 A
- Interval tensiune de arc:	14-23 V
- Gaz folosit:	CO2 sau amestecuri Ar/CO2 sau Ar/CO2 /O2
Oțeluri inoxidabile	
- Diametru sârme folosite:	0,8-1 mm
- Interval curent de sudură:	40-160 A
- Interval tensiuni de arc:	14-20 V
- Gaz folosit:	amestecuri Ar/O2 sau Ar/CO2 (1-2%)
Aluminiu și aliaje	
- Diametru sârme folosite:	0,8-1,6 mm
- Interval curent de sudură:	75-160 A
- Interval tensiuni de sudură:	16-22 V
- Gaz folosit:	Ar 99,9%

De obicei tubul de contact trebuie să fie la nivel cu ajutorul sau puțin ieșit în afară la sârmele mai subțiri și tensiune de arc mai joasă; lungimea liberă a sârmei (stick-out) va fi de obicei cuprinsă între 5 și 12 mm.

În MANUAL („PRG 0”) adaptați valoarea reacției:

- 5%-60% cu sârme de diametru 0,8-1 mm în oțel carbon.
- 50%-80% cu sârme de diametru 1,2-1,6 mm în oțel carbon.
- 60%-80% cu sârme inoxidabile și aluminiu.

Aplicație: sudură în orice poziție, pe grosimi subțiri sau pentru prima trecere între țesuri favorizată de aportul termic limitat și baia bine controlabilă.

Observație: transferul SHORT ARC pentru sudura aluminiului și a aliajelor trebuie să fie făcut cu precauție (mai ales cu sârme de diametru > 1 mm) deoarece poate apărea riscul de defecte de topire.

6.1.2 MODALITATE DE TRANSFER SPRAY ARC (ARC CU PULVERIZARE)

Topirea sârmei are loc la curent și tensiune mai ridicată față de procedeul „short arc”, iar vârful sârmei nu mai intră în contact cu baia de sudură; de la aceasta naște un arc prin care trec picăturile metalice provenite de la topirea continuă a sârmei electrod, în absența scurt-circuitelor.

Oțeluri carbon și slab aliate	
- Diametru sârme folosite:	0,8-1,6 mm
- Interval curent de sudură:	180-450 A
- Interval tensiune de arc:	24-40 V
- Gaz folosit:	amestecuri Ar/CO2 sau Ar/CO2 /O2
Oțeluri inoxidabile	
- Diametru sârme folosite:	1-1,6 mm
- Interval curent de sudură:	140-390 A
- Interval tensiune de sudură:	22-32 V
- Gaz folosit:	amestecuri Ar/O2 sau Ar/CO2 (1-2%)
Aluminiu și aliaje	
- Diametru sârme folosite:	0,8-1,6 mm
- Interval curent de sudură:	120-360 A
- Interval tensiune de sudură:	24-30 V
- Gaz folosit:	Ar 99,9%

De obicei tubul de contact trebuie să fie în interiorul ajutorului cu 5-10 mm, cu atât mai mult cu cât e mai ridicată tensiunea arcului; lungimea liberă a sârmei (stick-out) este de obicei cuprinsă între 10 și 12 mm.

În MODALITATEA MANUALĂ („PRG 0”), odată ce parametrii de viteză a sârmei și de tensiune a arcului au fost selecționați corect (sau cu valori compatibile), valoarea de reacție de selecționat este indiferentă.

Aplicație: sudură pe orizontală cu grosimi nu inferioare valorii de 3-4 mm (baie foarte fluidă); viteza de executare și procentul de depozitare sunt foarte ridicate (aport termic ridicat).

6.1.3 MODALITATE DE TRANSFER PULSE ARC (ARC PULSAT)

Este un transfer „controlat” situat în zona funcționalității „spray-arc” (spray-arc modificat) și are deci avantajele vitezei de topire și absenței de proiectări, extinzându-se la valori de curent considerabil de joase, satisfăcând până și multe aplicații tipice modalității „short-arc”.

La fiecare impuls de curent corespunde detașarea unei singure picături a sârmei electrod; fenomenul are loc cu o frecvență proporțională cu viteza de avansare a sârmei cu regula variației legată de tipul și de diametrul sârmei (valori tipice de frecvență: 30-300Hz).

Oțeluri carbon și slab aliate	
- Diametru sârme folosite:	0,8-1,6 mm
- Interval curent de sudură:	60-360 A
- Interval tensiune de arc:	18-32 V
- Gaz folosit:	amestecuri Ar/CO2 sau Ar/CO2 /O2 (CO2 max. 20%)
Oțeluri inoxidabile	
- Diametru sârme folosite:	0,8-1,2mm
- Interval curent de sudură:	50-230 A
- Interval tensiune de sudură:	17-26 V
- Gaz folosit:	amestecuri Ar/CO2 sau Ar/CO2 (1-2%)
Aluminiu sau aliaje:	
- Diametru sârme folosite:	0,8-1,6 mm
- Interval curent de sudură:	40-320 A
- Interval tensiune de sudură:	17-28 V
- Gaz folosit:	Ar 99,9%

De obicei tubul de contact trebuie să fie în interiorul ajutorului cu 5-10 mm, cu atât mai mult cu cât e mai ridicată tensiunea arcului; lungimea liberă a sârmei (stick-out) este de obicei cuprinsă între 10 și 12 mm.

Aplicație: sudură în „poziție” pe grosimi mediu-joase și pe materiale sensibile din punct de vedere termic, adecvat mai ales sudurii de aliaje ușoare (aluminiu și aliajele sale) chiar și pe grosimi inferioare valorii de 3 mm.

6.1.4 REGLAREA PARAMETRILOR DE SUDURĂ ÎN MIG-MAG

6.1.4.1 Gaz de protecție

Debitul gazului de protecție trebuie să fie:

short arc: 8-14 l/min.

spray arc și pulse arc: 12-20 l/min.

În funcție de intensitatea curentului de sudură și de diametrul ajutorului.

6.1.4.2 Curentul de sudură

Reglarea curentului de sudură se efectuează de către operator rotind de butonul rotativ encoder (FIG. D (14)).

La selectarea SPRAY/SHORT ARC, la fiecare rotare a butonului rotativ encoder (14) corespunde reglarea vitezei sârmei (m/minut) vizualizată pe display (16); în timpul sudurii, display-ul comută automat pe valoarea curentului real (amperi).

La selectarea PULSE ARC sau PULSE ARC PULSE-ON-PULSE la fiecare rotare a butonului rotativ encoder (14) corespunde reglarea curentului de sudură, vizualizată pe display (16); în timpul sudurii, display-ul comută automat pe valoarea curentului real.

În ambele modalități, prin apăsarea tastei (17) este posibilă trecerea la reglarea grosimii în mm (LED (16b) aprins) cu encoder (14). Aparatul calculează automat curentul necesar pentru sudarea unei astfel de grosimi. Chiar și în acest caz display-ul comută pe valoarea curentului real (amperi) în timpul sudurii.

Observați că în toate programele sinergice valorile minimă și maximă reglabile (m/minut, amperi sau grosime în mm) sunt cele programate din fabrică și nu modificabile de către utilizator.

Valorile orientative ale curentului cu sârmele cele mai des folosite sunt ilustrate în Tabelul (TAB. 4).

6.1.4.3 Tensiunea arcului și Sugrumarea arcului (pinch-off)

În programele sinergice MIG-MAG pulse-arc și pulse-on-pulse (10d) acești doi parametri determină dimensiunea arcului **în timpul sudurii**.

Tensiunea arcului indică distanța sârmei față de piesă; marja de acțiune a operatorului se limitează la simpla corecție de la -5% la +5% din valoarea tensiunii prestabilite în fiecare program, pentru a putea eventual adapta lungimea efectivă a arcului din motive specifice. Cu cât este mai ridicată valoarea, cu atât sârma va fi mai depărtată de piesă.

În programul manual „PRG 0”, tensiunea arcului este definită setând o valoare adecvată vitezei sârmei selectate potrivit următoarei relații:

$U_2 = (14 + 0,05 I_2)$ unde:

- U_2 = Tensiunea arcului în volți.

- I_2 = Curent de sudură în amperi.

Țineți cont de faptul că valorii tensiunii selectate în gol îi va corespunde o tensiune în sarcină (în sudură) mai mică cu 2-4V.

Sugrumarea arcului determină, în schimb, concentrația sau lărgimea arcului, câmpul de reglare a acestui parametru este de la -10% la +10% față de cel prestabilat introdus în programe. Cu cât este mai ridicată această valoare, cu atât mai concentrat va fi arc.

6.1.5 FUNCȚIONAREA BI-LEVEL ȘI PULSE ON PULSE

Funcționarea bi-level: se setează prin intermediul tastei **(FIG. D (8))** și poate fi selectată în modalitatea MIG-MAG pulse arc și short arc. Ciclul de sudură începe apăsând și eliberând butonul pistoloale (ca în 4 Timpi), punctul de lucru inițial al aparatului de sudură este echivalent cu nivelul principal de sudură **(FIG. D (LED (10a))**, iar aparatul afișează curentul și tensiunea acestui punct de lucru. Apăsând butonul pistoloale pentru mai puțin de 0,5 secunde, aparatul schimbă punctul de lucru de la nivelul principal la cel secundar **(FIG. D (LED (10b))**, afișând pe display curentul și tensiunea nivelului secundar. La fiecare apăsare următoare a butonului pistoloale, aparatul continuă să treacă de la un nivel la altul, cât timp butonul este ținut apăsat pentru mai mult de 0,5 secunde, astfel încât să pornească panta de coborâre a curentului, deci încheierea sudurii.

În timpul sudurii, chiar dacă aparatul afișează valoarea instantanee a curentului și tensiunii, se poate modifica numai curentul și tensiunea arcului din nivelul principal de sudură.

Funcționarea MIG-MAG Pulse on Pulse: se activează cu tasta **(FIG. D (7))** împreună cu ledul MIG-MAG Pulse arc. Această modalitate este un tip deosebit de bi-level, deoarece și în acest caz avem două puncte de lucru ce pot fi setate cu aceiași criterii ca bi-level **(FIG. D (LED (10a) și (10b))**. Duratele fiecăruia nivel t_1 și t_2 pot fi setate amândouă **(FIG. D (LED (10c) și (10d))** și nu sunt decise manual, cum se întâmplă, în schimb, în bi-level. În timpul sudurii, aparatul continuă deci să schimbe automat punctul de lucru de la nivelul principal (cu durata t_1) la cel secundar (cu durata t_2).

Fenomenul care se creează este cel al unei pulsații în pulsație, de unde provine numele. Setând corect cele două nivele și cele două durate, se poate obține o sudură „ondulată”, foarte asemănătoare sudurii TIG.

6.2 SUDURĂ TIG (DC)

După efectuarea conexiunilor circuitului de sudură, după cum se arată în par. 5.5.2 este necesar:

- Să selecționați procedeul TIG pe panoul de control al aparatului de sudură **(FIG. C (5))**.
- Să setați curentul de sudură la valoarea dorită cu selectorul encoder **(FIG. C (4))** (valoarea este mereu reglabilă, chiar în timpul sudurii). Dacă este nevoie, introduceți rampa de coborâre a curentului cu butonul **(FIG. C (4a))** (indicație momentană pe display **(FIG. C (3))**).

6.2.1 Amorsarea LIFT

Sprânjii vârful electrodului pe piesă, cu o ușoară presiune. Apăsați până la capăt butonul pistoloale și ridicați electrodul cu 2-3 mm cu câteva momente de întârziere, obținând astfel amorsarea arcului. Aparatul de sudură furnizează inițial un curent I_{BASE} , după câteva momente, va fi furnizat curentul de sudură stabilit. La sfârșitul ciclului, curentul se anulează cu rampa de coborâre setată.

În tabelul **(TAB. 5)** sunt rezumate câteva date orientative pentru sudura pe oțeluri inoxidabile sau inalt aliate.

6.3 SUDURĂ CU ELECTROD ÎNVELIT MMA

După efectuarea conexiunilor circuitului de sudură, după cum se arată în par. 5.5.3 trebuie selectat procedeul MMA de la butonul respectiv **(FIG. C (5))**:

Curentul de sudură trebuie să fie reglat la valoarea dorită cu selectorul encoder **(FIG. C (4))** și eventualul supracurent dinamic “ARC FORCE” poate fi modificat între 0 și 100% cu selectorul encoder **(FIG. C (4))** cu indicarea momentană a valorii pe display **(FIG. C (3))**.

În tabelul **(TAB. 6)** sunt rezumate câteva date orientative ale curentului în funcție de diametrul electrozilor.

6.4 CALITATEA SUDURII

Calitatea cordonului de sudură, inclusiv cantitatea produsă de stropi, va fi determinată în principal de echilibrul parametrilor de sudură: curent (viteză sârmă), diametrul sârmei, tensiunea arcului etc.

De asemenea, poziția pistolului va trebuie să fie adaptată după cum se arată în figura M, pentru a se evita producerea excesivă a stropilor și defectele cordonului.

Pentru efectuarea corectă a cordonului va trebui să se țină cont și de viteza sudurii (viteza de avansare de-a lungul cuplajului), determinantă pentru penetrarea corectă și pentru forma cordonului.

Cele mai frecvente defectele ale sudurii sunt rezumate în tabel (TAB. 7).

7. ÎNTREȚINERE



ATENȚIE! ÎNAINTE DE EFECTUAREA OPERAȚIILOR DE ÎNTREȚINERE, ASIGURAȚI-VĂ CĂ APARATUL DE SUDURĂ ESTE OPRIT ȘI DECONECTAT DE LA REȚEAUA DE ALIMENTARE.

7.1 ÎNTREȚINERE OBIȘNUITĂ: OPERAȚIILE DE ÎNTREȚINERE OBIȘNUITĂ POT FI EFECTUATE DE CĂTRE OPERATOR.

7.1.1 Pistolul de sudură

- Evitați să sprijiniți pistolul de sudură și cablul acestuia pe piese metalice calde; acest lucru poate cauza fuziunea materialelor izolante și scoaterea din funcțiune a bobinei.
- Verificați periodic etanșeitatea tubulaturii și racordurile de gaz.
- La fiecare schimbare a bobinei cu sârmă suflați cu aer comprimat sec (max. 5 bar) în învelișul dispozitivului de avans, pentru a verifica integritatea acestuia.
- Verificați cel puțin o dată pe zi statul de uzură și montarea corectă a extremităților pistolului de sudură: ajutoraj, tubuleț de contact, difuzor de gaz.

7.1.2 Alimentatorul de sârmă

- Verificați frecvent statul de uzură a rotelor de antrenare a sârmei, înlăturați periodic praful metalic depozitat în zona de antrenare (role și dispozitivul de avans la intrare și la ieșire).

7.2 ÎNTREȚINERE SPECIALĂ: OPERAȚIILE DE ÎNTREȚINERE SPECIALĂ TREBUIE SĂ FIE EFECTUATE NUMAI DE PERSONAL CALIFICAT SAU EXPERT ÎN DOMENIUL ELECTRIC ȘI MECANIC.



ATENȚIE! ÎNAINTE DE A ÎNLĂTURA PLĂCILE CARCASEI APARATULUI DE SUDURĂ PENTRU A AVEA ACCES LA INTERIORUL ACESTUIA, ASIGURAȚI-VĂ CĂ APARATUL ESTE OPRIT ȘI DECONECTAT DE LA REȚEAUA DE ALIMENTARE.

Eventualele verificări efectuate sub tensiune în interiorul aparatului de sudură pot cauza electrocutări grave datorate contactului direct cu părțile sub tensiune și/ sau leziuni datorate contactului direct cu piesele în mișcare.

- Verificați interiorul aparatului de sudură periodic sau frecvent, în funcție de utilizare și de gradul de praf din mediul în care se lucrează cu acesta și înlăturați praful depozitat pe fișele electronice, cu o perie foarte moale sau cu solvenți adecvați.
- În timpul acestei operații verificați ca legăturile electrice să fie strânse bine și cablurile să nu prezinte daune la nivelul izolării.
- La terminarea acestor operații, re poziționați panourile aparatului de sudură, strângând bine șuruburile de fixare.
- Evitați întotdeauna efectuarea operațiilor de sudare cu aparatul deschis.

8. ANOMALII, CAUZE ȘI REMEDII (TAB.8)



ATENȚIE! EFECTUAREA ANUMITOR CONTROALE IMPLICĂ RISCUL CONTACTULUI CU PĂRȚI SUB TENSIUNE ȘI/SAU ÎN MIȘCARE.

ÎN CAZUL ÎN CARE FUNCȚIONAREA APARATULUI NU ESTE CORESPUNZĂTOARE ȘI ÎNAINTE EFECTUĂRII ORICĂRUI CONTROL MAI SISTEMATIC SAU ÎNAINTE DE A CONTACTA UN CENTRU DE ASISTENȚĂ AUTORIZAT, CONTROLAȚI CĂ:

- Curentul de sudură, reglat prin Encoder, este corespunzător.
- Să nu fie prezentă o alarmă care indică intervenția siguranței termice în caz de supra sau sub tensiune sau de scurt circuit.
- Asigurați-vă că raportul intermitență nominală este corespunzător; în caz de intervenție a protecției termostactice așteptați răcirea naturală a aparatului, verificați funcționalitatea ventilatorului.
- Controlați tensiunea liniei: dacă valoarea este prea ridicată sau prea joasă, aparatul de sudură semnalează anomalia (vezi paragraful 4.2).
- Controlați să nu existe vreun scurtcircuit la ieșirea aparatului de sudură: în acest caz procedați la eliminarea inconvenientului.
- Conectările circuitului de sudură să fie efectuate corect, îndeosebi cleștele cablului de masă să fie conectat efectiv la piesă și fără interpunerea unor materiale izolante (ex. Vopseluri).
- Gazul de protecție folosit să fie corect și în cantitatea potrivită.

Înainte de orice intervenție asupra alimentatorului de sârmă sau în interiorul aparatului de sudură, trebuie să consultați capitolul 7 «ÎNTREȚINEREA».

	str.		str.
1. OGÓLNE BEZPIECZEŃSTWO PODCZAS SPAWANIA ŁUKOWEGO	110	5.5.1.1 Podłączenie butli z gazem	114
2. WPROWADZENIE I OGÓLNY OPIS	111	5.5.1.2 Podłączenie uchwyty spawalniczego	114
2.1 WPROWADZENIE	111	5.5.1.3 Podłączenie przewodu powrotnego prądu spawania	114
2.2 SPAWALNOŚĆ METALI	111	5.5.2 SPAWANIE METODĄ TIG	114
2.3 AKCESORIA W ZESTAWIE	111	5.5.2.1 Podłączenie do butli gazowej	114
2.4 AKCESORIA NA ZAMÓWIENIE	111	5.5.2.2 Podłączenie przewodu powrotnego prądu spawania	114
3. DANE TECHNICZNE	111	5.5.2.3 Podłączenie uchwyty spawalniczego	114
3.1 TABLICZKA ZNAMIONOWA	111	5.5.3 SPAWANIE ELEKTRODĄ OTULONA METODĄ MMA	114
3.2 INNE DANE TECHNICZNE	111	5.5.3.1 Podłączenie uchwyty elektrody	114
4. OPIS SPAWARKI	111	5.5.3.2 Podłączenie przewodu powrotnego prądu spawania	114
4.1 URZĄDZENIA STERUJĄCE, REGULACJE I POŁĄCZENIE	111	5.5.4 Zalecenia	114
4.1.1 Spawarka	111	5.6 WPROWADZANIE SZPULI Z DRUTEM	114
4.1.2 Podajnik drutu	112	5.7 WYMIANA OSŁONY PRZEWODNIKA DRUTU W UCHWYCIE SPAWALNICZYM	115
4.2 PANEL STERUJĄCY SPAWARKĄ	112	5.7.1 Spiralna osłona do drutów stalowych	115
4.2.1 PANEL STERUJĄCY PODAJNIKIEM DRUTU	112	5.7.2 Osłona z materiału syntetycznego przeznaczona dla drutów aluminiowych	115
4.3 PRZYWOŁYWANIE I ZAPAMIĘTYWANIE PROGRAMÓW	113	6. SPAWANIE: OPIS PROCESU	115
4.3.1 PRZYWOŁYWANIE PROGRAMÓW WSTEPNIE ZAPAMIĘTYANYCH PRZEZ PRODUCENTĄ	113	6.1 SPAWANIE METODĄ MIG-MAG	115
4.3.1.1 Programy SYNERGICZNE MIG-MAG	113	6.1.1 TRYB TRANSMISJI SHORT ARC (KRÓTKI ŁUK)	115
4.3.1.2 FUNKCJONOWANIE W TRYBIE RECZNYM ("PRG 0")	113	6.1.2 TRYB TRANSMISJI SPRAY ARC (ŁUK NATRYSKOWY)	115
4.3.2 ZAPAMIĘTYWANIE I PRZYWOŁYWANIE PROGRAMÓW SPERSOALIZOWANYCH W TRYBIE MIG-MAG	113	6.1.2 TRYB TRANSMISJI PULSE ARC (ŁUK PULSUJĄCY)	115
4.3.2.1 Wprowadzenie	113	6.1.4 REGULACJA PARAMETRÓW SPAWANIA W TRYBIE MIG-MAG	115
4.3.2.2 Zdolność zapamiętywania programów spersonalizowanych w trybie MIG-MAG	113	6.1.4.1 Gaz osłonowy	115
4.3.2.3 Procedura zapamiętywania (SAVE)	113	6.1.4.2 Prąd spawania	115
4.3.2.4 Procedura przywoływania programu spersonalizowanego (RECALL)	114	6.1.4.3 Napięcie łuku i Zwężenie łuku (pinch-off)	115
5. INSTALOWANIE	114	6.1.5 FUNKCJONOWANIE BI-LEVEL I PULSE ON PULSE	116
5.1 PRZYGOTOWANIE	114	6.2 SPAWANIE METODĄ TIG (DC)	116
5.2 SPOŚÓB PODNOSZENIA SPAWARKI	114	6.2.1 Zażarzenie LIFT	116
5.3 USTAWIENIE SPAWARKI	114	6.3 SPAWANIE ELEKTRODĄ OTULONA METODĄ MMA	116
5.4 PODŁĄCZENIE DO SIECI	114	6.4 JAKOŚĆ SPAWANIA	116
5.4.1 Zalecenia	114	7. KONSERWACJA	116
5.4.2 WTYCZKA I GNIAZDO WTYCZKOWE	114	7.1.1 Uchwyt spawalniczy	116
5.5 PODŁĄCZENIE OBWODU SPAWANIA	114	7.1.2 Podajnik drutu	116
5.5.1 SPAWANIE DRUTEM SPAWALNICZYM METODĄ MIG-MAG	114	7.2 NADZWYCZAJNA KONSERWACJA	116
		8. NIEPRAWIDŁOWOŚCI, PRZYCZYNY I ŚRODKI ZARADCZE	116

SPAWARKI O CIĄGŁYM PODAWANIU DRUTU, PRZEZNACZONE DO SPAWANIA ŁUKOWEGO METODĄ MIG-MAG, FLUX, TIG ORAZ MMA, ZAPROJEKTOWANE DO UŻYTKU PROFESJONALNEGO I PRZEMYSŁOWEGO.

Uwaga: Poniżej zastosowano termin "spawarka".

1. OGÓLNE BEZPIECZEŃSTWO PODCZAS SPAWANIA ŁUKOWEGO

Operator powinien być odpowiednio przeszkolony w zakresie bezpiecznego użytkowania spawarki, jak również poinformowany o zagrożeniach związanych z procesami spawania łukowego, odpowiednich środkach ochronnych oraz procedurach awaryjnych.

(Przejrzeć również "SPECYFIKACJĘ TECHNICZNA IEC lub CLC/TS 62081": INSTALACJA I UŻYWANIE SPRZĘTU DO SPAWANIA ŁUKOWEGO).



- Unikać bezpośrednich kontaktów z obwodem spawania; w niektórych okolicznościach napięcie jałowe wytwarzane przez generator może być niebezpieczne.
- Podłączanie przewodów spawalniczych, operacje mające na celu kontrolę oraz naprawa powinny być wykonane po wyłączeniu spawarki i odłączeniu zasilania urządzenia.
- Przed wymianą zużytych elementów uchwyty spawalniczego należy wyłączyć spawarkę i odłączyć zasilanie.
- Wykonać instalację elektryczną zgodnie z obowiązującymi normami oraz przepisami bezpieczeństwa i higieny pracy.
- Spawarkę należy podłączyć wyłącznie do układu zasilania wyposażonego w uzziemiony przewód neutralny.
- Upewnić się, że wtyczka zasilania jest prawidłowo podłączona do uzziemia ochronnego.
- Nie używać spawarki w środowisku wilgotnym lub mokrym lub też podczas padającego deszczu.
- Nie używać kabli z uszkodzoną izolacją lub poluzowanymi połączeniami.
- W obecności systemu chłodzenia płynem, operacje uzupełniania płynu należy wykonywać po wyłączeniu spawarki i odłączeniu jej od sieci zasilania.



- Nie spawać pojemników, kontenerów lub przewodów rurowych, które zawierają lub zawierały ciekłe lub gazowe substancje łatwopalne.
- Nie stosować rozpuszczalników chlorowanych do materiałów czystych i nie przechowywać w ich pobliżu.
- Nie spawać zbiorników pod ciśnieniem.
- Usunąć z obszaru pracy wszelkie substancje łatwopalne (np. drewno, papier, szmaty, itp.).
- Upewnić się, czy w pobliżu łuku jest odpowiednia wentylacja powietrza lub czy znajdują się odpowiednie środki służące do usuwania oparów spawalniczych; należy systematycznie sprawdzać, aby ocenić granice działania oparów spawalniczych w zależności od ich składu, stężenia i czasu trwania samego procesu spawania.
- Przechowywać butlę z dala od źródeł ciepła i chronić przed bezpośrednim działaniem promieniowania słonecznych (jeżeli używana).



- Zastosować odpowiednią izolację elektryczną pomiędzy elektrodą, obrabianym przedmiotem i ewentualnymi uzziemonymi częściami metalowymi, które znajdują się w pobliżu (są dostępne).
W tym celu należy nosić rękawice ochronne, obuwie ochronne, nakrycia głowy i odzież ochronną oraz stosować pomosty lub chodniki izolacyjne.
- Należy zawsze chronić oczy za pomocą odpowiednich szkieł przyręczonych z filtrem UV, zamontowanych na maskach lub przyłbicach spawalniczych.
Nosić odpowiednią ognioodporną odzież ochronną, unikając narażenia na

działanie promieniowania nadfioletowego i podczerwonego, wytwarzanego przez łuk; rozszerzyć zabezpieczenie na inne osoby znajdujące się w pobliżu łuku za pomocą osłon lub zasłon nie odbijających.

- Hałasliwość: Jeżeli w wyniku operacji spawania szczególnie intensywnych zostanie stwierdzony poziom osobistego narażenia codziennego (LEP_d) równy lub wyższy od 85db(A), należy zastosować odpowiednie środki ochrony osobistej.



- Przepływający prąd spawania powoduje powstawanie pól elektromagnetycznych (EMF) zlokalizowanych w pobliżu obwodu spawania. Pola elektromagnetyczne mogą nakładać się na funkcjonowanie aparatury medycznej (np. Pacer-maker, aparaty tlenowe, protezy metalowe, itp.). Należy zastosować odpowiednie środki ochronne w stosunku do osób stosujących te urządzenia. Na przykład zakaz dostępu do strefy, w której używana jest spawarka.
Niniejsza spawarka spełnia wymagania standardu technicznego produktu przeznaczonego do użytku wyłącznie w pomieszczeniach przemysłowych i w celach profesjonalnych. Nie jest gwarantowana zgodność z podstawowymi wymogami dotyczącymi ekspozycji człowieka na pola elektromagnetyczne w otoczeniu domowym.

Operator musi stosować się do następujących zaleceń, umożliwiających zredukowanie ekspozycji na pola elektromagnetyczne:

- Przymocuj dwa przewody spawalnicze możliwie jak najbliżej siebie.
- Zwracaj uwagę, aby głowa i tułów znajdowały się najdalej możliwie od obwodu spawania.
- Nie owijaj nigdy przewodów spawalniczych wokół ciała.
- Nie spawaj podczas przebywania w zasięgu obwodu spawania. Zwracaj uwagę, aby oba przewody znajdowały się z tej samej strony ciała.
- Podłącz przewód powrotny prądu spawania do spawanego przedmiotu, najbliżej jak tylko jest to możliwe do spawanego złącza.
- Nie spawaj w pobliżu spawarki, nie siadaj lub operaj się o nią podczas wykonywania tej operacji, (minimalna odległość: 50cm).
- Nie pozostawiaj przedmiotów ferromagnetycznych w pobliżu obwodu spawania.
- Minimalna odległość $d = 20\text{cm}$ (Rys. N).



- Aparatura klasy A:

Niniejsza spawarka spełnia wymagania standardu technicznego produktu przeznaczonego do użytku wyłącznie w pomieszczeniach przemysłowych i w celach profesjonalnych. Nie jest gwarantowana zgodność z wymogami dotyczącymi pola elektromagnetycznego w budynkach domowych oraz w tych, które są podłączone bezpośrednio do sieci zasilającej niskim napięciem budynki przeznaczone do użytku domowego.



DODATKOWE ŚRODKI OSTROŻNOŚCI

- OPERACJE SPAWANIA:

- W otoczeniu o zwiększonym zagrożeniu szoku elektrycznego;
- W miejscach granicznych;
- W obecności materiałów łatwopalnych lub wybuchowych.
NALEŻY zapobiegawczo poddawać ocenie "Odpowiedzialnego fachowca" i wykonywać zawsze w obecności innych osób przeszkolonych do interwencji w przypadku awarii.
NALEŻY zastosować techniczne środki zabezpieczające, opisane w punktach

5.10; A.7; A.9. "SPECYFIKACJI TECHNICZNEJ IEC lub CLC/TS 62081".

- **ZABRANIA SIĘ** spawania operatorom znajdującym się nad podłożem, z wyjątkiem ewentualnych przypadków zastosowania platform bezpieczeństwa.
- **NAPIĘCIE POMIĘDZY UCHWYTAMI ELEKTROD LUB UCHWYTAMI SPAWALNICZYMI:** podczas pracy z większą ilością spawarek na jednym przedmiocie lub na kilku przedmiotach połączonych elektrycznie może powstawać niebezpieczna suma napięć jałowych pomiędzy dwoma różnymi uchwytami elektrody lub uchwytami spawalniczymi, o wartości mogącej osiągać podwójną wartość graniczną dopuszczalną. Doświadczony koordynator powinien dokonać pomiaru za pomocą odpowiedniego przyrządu, celem zbadania zagrożenia i umożliwić zastosowanie odpowiednich środków zabezpieczających, jak w punkcie 5.9 "SPECYFIKACJI TECHNICZNEJ IEC lub CLC/TS 62081".



POZOSTAŁE ZAGROŻENIA

- **WYWRÓCENIE:** ustawić spawarkę na równej powierzchni, o nośności odpowiedniej do jej ciężaru; w przeciwnym przypadku (np. pochyła posadzka, niespoista itp...) istnieje niebezpieczeństwo wywrócenia urządzenia.
- Zabrania się podnoszenia całego zespołu: wózek ze spawarką, podajnikiem drutu i systemem chłodzenia płynem (jeżeli występuje).
- **NIEWŁAŚCIWE UŻYWANIE:** używanie spawarki do jakiegokolwiek obróbki odmiernej od przewidzianej jest niebezpieczne (np. rozmrażanie przewodów rurowych instalacji wodnej).
- **PRZEMIESZCZANIE SPAWARKI I WÓZKA:** używać zawsze butlą zawierającą odpowiednie środki zapobiegające wywróceniu i upadkom.



Przed podłączeniem urządzenia do sieci zasilania należy zamontować zabezpieczenia, ruchome części obudowy spawarki i podajnika drutu elektrodowego.



UWAGA! Wszelkie zabiegi wykonywane na poruszających się częściach podajnika drutu elektrodowego, takie jak na przykład:

- Wymiana rolek lub/i przewodnicy drutu;
- Zakładanie drutu na rolki;
- Wprowadzanie szpuli z drutem;
- Czyszczenie rolek, kół zębanych i obszaru znajdującego się pod nimi;
- Smarowanie kół zębanych.

NALEŻY Y WYKONYWAĆ PO WYŁĄCZENIU SPAWARKI I ODŁĄCZENIU ZASILANIA.

2. WPROWADZENIE I OGÓLNY OPIS

2.1 WPROWADZENIE

Spawarka składa się ze źródła prądu oraz z wbudowanego podajnika drutu. Źródłem prądu jest prostownik wielopulsowy o zasilaniu trójfazowym (MIG-MAG SYNERGICZNY stały i pulsujący, TIG oraz MMA) z regulacją elektroniczną (switch-mode), sterowaną przez mikroprocesor, z mostkiem zamontowanym od strony głównej.

Podajnik drutu wyposażony jest w 4-rolkowy mechanizm napędzany silnikiem, z niezależną regulacją ciśnienia podawania; sterujący panel cyfrowy jest scalony z mikroprocesorową kartą regulacji; na panelu skupione są zasadniczo trzy funkcje:

a) USTAWIANIE I REGULACJA PARAMETRÓW

Za pomocą tego interfejsu użytkownika możliwe jest ustawianie i regulacja parametrów operacyjnych, wybór zachowanych programów, wyświetlanie na wyświetlaczu stanu urządzenia oraz wartości różnych parametrów.

b) PRZYWOŁYWANIE WSTĘPNE ZACHOWANYCH PROGRAMÓW SYNERGICZNYCH PRZEZNACZONYCH DO SPAWANIA METODĄ MIG-MAG
 Programy te są predefiniowane i zachowywane przez producenta (nie istnieje możliwość modyfikacji); po przywołaniu jednego z tych programów, użytkownik może wybrać określony punkt roboczy (odpowiadający ustawieniu różnych niezależnych parametrów spawania), regulując tylko jedną wielkość. Na tym polega koncept SYNERGII, który umożliwia najłatwiejszą optymalną regulację spawarki w zależności od każdego specyficznego stanu operacyjnego.

c) ZAPAMIĘTYWANIE/PRZYWOŁYWANIE PROGRAMÓW SPERSONALIZOWANYCH

Ta funkcja jest do dyspozycji zarówno podczas pracy w zakresie programu synergicznego, jak również w trybie ręcznym (w tym przypadku ustawienie wszystkich parametrów spawania jest dowolne). Ta funkcjonalność umożliwia użytkownikowi zapamiętywanie i następnie przywoływanie specyficznego rodzaju spawania.

2.2 SPAWALNOŚĆ METALI

MIG-MAG Spawarka jest zalecana do spawania aluminium i jego stopów metodą MIG, lutowania metodą MIG, wykonywanego przeważnie na blachach cynkowych, jak również do spawania stali węglowych, niskostopowych oraz stali nierdzewnych metodą MAG. Spawanie aluminium i jego stopów metodą MIG należy przeprowadzić wykorzystując druty pełne, o składzie dostosowanym do spawanego materiału oraz czysty gaz osłonowy Ar (99,9%).

Lutowanie metodą MIG może być wykonywane na blachach ocynkowanych, z zastosowaniem drutów pełnych, wykonanych ze stopu miedzi (np. miedź-krzem lub miedź-aluminium), z zastosowaniem czystego Argonu (99,9%) jako gazu ochronnego. Spawanie stali węglowych i niskostopowych metodą MAG powinno być wykonywane z zastosowaniem drutów pełnych, o składzie dostosowanym do spawanego materiału, gazu osłonowego CO₂ i mieszanek Ar/CO₂ lub Ar/CO₂-O₂ (Argon typowy > 80%). Podczas spawania stali nierdzewnych stosowane są typowe mieszanki gazu Ar/O₂ lub Ar/CO₂ (Ar typowy > 98%).

TIG Spawarka jest zalecana do spawania metodą TIG prądem stałym (DC) z zajarzeniem stykowym łuku (tryb LIFT ARC); przeznaczona jest ona do spawania wszelkich rodzajów stali (węglowe, niskostopowe i wysokostopowe) oraz metali ciężkich (miedź, nikiel, tytan oraz ich stopy) z zastosowaniem gazu osłonowego w postaci czystego Argonu (99,9%) lub też podczas szczególnych rodzajów zastosowań, z zastosowaniem mieszanek gazu Argon/Hel.

MMA Spawarka jest zalecana do spawania elektrodowego metodą MMA prądem stałym (DC) wszelkiego rodzaju elektrod otulonych.

2.3 AKCESORIA W ZESTAWIE

- Adapter do butli z ARGONEM.
- Przewód pomocny wyposażony w zacisk masowy.
- Reduktor ciśnienia - 2 manometry.
- Zestaw przewodów łączących 1,5m.
- System chłodzenia wodnego G.R.A. (tylko dla wersji R.A.).
- Uchwyt spawalniczy MIG (chłodzony wodą w wersji R.A.).
- Podajnik drutu.
- Osłona szpuli.
- Wózek

2.4 AKCESORIA NA ZAMÓWIENIE

- Zdalne sterowanie w trybie ręcznym - 1 potencjometr (tylko w trybie TIG i MMA).
- Zdalne sterowanie w trybie ręcznym - 2 potencjometry.
- Zdalne sterowanie pedałem (tylko w trybie TIG i MMA).
- System chłodzenia wodnego G.R.A. (akcesoria w zestawie tylko dla wersji R.A.).
- Zestaw przewodów łączących R.A. 4m, 10m, 30m.
- Zestaw przewodów łączących 4 lub 10m.
- Koła do podajnika drutu.
- Zestaw do spawania aluminium.
- Zestaw do spawania drutem rdzeniowym.
- Zestaw do spawania metodą MMA 600A.
- Uchwyt spawalniczy MIG 5m 500A.
- Uchwyt spawalniczy MIG 3m 500A R.A. (akcesoria w zestawie tylko dla wersji R.A.).
- Uchwyt spawalniczy MIG 5m 500A R.A.
- Uchwyt spawalniczy TIG 4 lub 8m, 220A.
- Uchwyt spawalniczy TIG 4 lub 8m, 350A R.A.
- Uchwyt spawalniczy MIG/TIG UP/DOWN z/bez potencjometru.
- Uchwyt spawalniczy PUSH PULL.
- Uchwyt spawalniczy z kablem szeregowym 485.
- Zestaw z podwójną butlą.

3.DANE TECHNICZNE

3.1 TABLICZKA ZNAMIONOWA (Rys. A)

Główne dane dotyczące zastosowania i wydajności spawarki zostały podane na tabliczce znamionowej o następującym znaczeniu:

- 1- Stopień zabezpieczenia obudowy.
- 2- Symbol linii zasilania:
 1~: napięcie przemienne jednofazowe;
 3~: napięcie przemienne trójfazowe.
- 3- Symbol **S**: oznacza, że spawanie może być wykonywane w środowisku o zwiększonym zagrożeniu szoku elektrycznego (np. w pobliżu wielkich skupisk metalu).
- 4- Symbol zalecanego procesu spawania.
- 5- Symbol struktury wewnętrznej spawarki.
- 6- Norma EUROPEJSKA dotycząca bezpieczeństwa i produkcji urządzeń przeznaczonych do spawania łukowego.
- 7- Numer części służący do identyfikacji spawarki (niezbędny dla pogotowia technicznego, zamówienia części zamiennych i badania pochodzenia produktu).
- 8- Wydajność obwodu spawania:
 - **U₀**: maksymalne napięcie jałowe.
 - **I₀**: Prąd i odpowiednie napięcie znormalizowane, które mogą być wytwarzane przez spawarkę podczas procesu spawania.
 - **X**: Cykl pracy: wskazuje czas, w ciągu którego spawarka może wytworzyć odpowiednią ilość prądu (ta sama kolumna). Wyrażony w %, na podstawie cyklu 10 minutowego (np. 60% = 6 minut pracy, 4 minuty przerwy; i tak dalej).
 W przypadku gdy współczynniki wykorzystania (dotyczące 40°C otoczenia) zostaną przekroczone, nastąpi zadziałanie zabezpieczenia termicznego (spawarka pozostanie w stanie stand-by dopóki temperatura nie znajdzie się znowu w dopuszczalnych granicach).
- 9- Dane charakterystyczne linii zasilania:
 - **U₁**: Napięcie przemienne i częstotliwość zasilania spawarki (dopuszczalne granice $\pm 10\%$):
 - **I_{max}**: Maksymalny prąd pobierany z sieci.
 - **I_{eff}**: Rzeczywisty prąd zasilania.

10- : Wartość bezpieczników z opóźnionym działaniem, które należy przygotować dla zabezpieczenia linii.

11-Symbole dotyczące norm bezpieczeństwa, których znaczenie podane jest w rozdziale 1 "Ogólne bezpieczeństwo podczas spawania łukowego".

Uwaga: Na tabliczce znamionowej podane jest przykładowe znaczenie symboli i cyfr; dokładne wartości danych technicznych posiadanej spawarki należy odczytać bezpośrednio na tabliczce samej spawarki.

3.2 POZOSTAŁE DANE TECHNICZNE:

- **SPAWARKA:** patrz tabela (TAB.1)
- **UCHWYT SPAWALNICZY:** patrz tabela (TAB.2A)
- **PODAJNIK DRUTU:** patrz tabela (TAB.2B)

4. OPIS SPAWARKI

4.1 URZĄDZENIA KONTROLI, REGULACJA I PODŁĄCZENIE

4.1.1 Spawarka (RYS. B1)

strona przednia:

- 1- Panel sterujący (patrz opis).
 - 2- Szybkołączka ujemna (-) do podłączenia przewodu doprowadzającego prąd spawania (przewód masowy dla metod MIG i MMA, przewód uchwytu spawalniczego TIG).
 - 3- Przyłącze gazowe dla uchwytu spawalniczego TIG.
 - 4- Łącznik 3-biegunowy dla przewodu kontrolnego UCHWYTU SPAWALNICZEGO TIG.
 - 5- Łącznik 14-biegunowy do podłączenia zdalnego sterowania (na zamówienie)
 - 6- Szybkołączka dodatnia (+) do podłączenia przewodu masowego do spawania metodą TIG.
- strona tylna:
- 7- Wylącznik główny ON/OFF.
 - 8- Przyłącze rury gazowej (butla) do spawania metoda TIG.
 - 9- Szybkołączka dodatnia (+) do podłączenia przewodu prądu spawania do podajnika drutu.
 - 10- Łącznik 14-biegunowy dla przewodu kontrolnego podajnika drutu.
 - 11- Kabel zasilający z dławicą kablową.
 - 12- Łącznik 5-biegunowy dla systemu chłodzenia wodnego.
 - 13- Bezpiecznik.
 - 14- Gniazdo USB.

spawania, obliczonej w synergii (zakres od -5% do +5%) (dioda (15c) świeci się).

MIG Short arc "PRG 0"

Ustawienie programu w trybie ręcznym "PRG 0" z funkcją bi-level umożliwia regulowanie prędkości podawania drutu (pokrętkiem (14), dioda (16c) świeci się) oraz rzeczywistego napięcia łuku (pokrętkiem (13)) drugorzędного poziomu I₁ spawania (zakres 10-40)(dioda (15a) świeci się).

PULSE POP

W trybie spawania MIG/MAG pulse arc, po ustawieniu funkcji bi-level, pulse on pulse lub T_{start} umożliwia regulację prądu I₁ i I_s (I_{start})(pokrętkiem (14) oraz korektę (pokrętkiem (13)) długości łuku drugorzędного poziomu spawania, obliczonej w synergii (zakres od -5% do +5%) (dioda (15c) świeci się).



MIG Short arc "PRG 0"

W trybie ręcznym „PRG 0” umożliwia dostosowanie prędkości podawania drutu podczas rozpoczęcia spawania, aby zoptymalizować zajarzenie łuku (regulacja 1-100%, DIODA (15c) świeci się).

PULSE

W trybie MIG-MAG Pulse arc 2 TAKTOWYM umożliwia regulację czasu trwania prądu początkowego (T_{start}). W przypadku, kiedy wartość tego parametru jest ustawiona na zero funkcja jest nieaktywna, natomiast w przypadku ustawienia każdej innej wartości większej od zera (regulacja 0,1-3 sekund) jest możliwe wybranie DIODY (10b) umożliwiającej wyregulowanie napięcia łuku oraz wartości prądu początkowego (poziom drugorzędny). Jest możliwe ustawienie wyższej lub niższej wartości prądu początkowego od głównej wartości prądu spawania; wyższy prąd początkowy jest bardzo użyteczny przede wszystkim podczas spawania aluminium i jego stopów, umożliwia wtedy szybsze spawanie przedmiotu („Hot-start”).

POP

W trybie spawania MIG/MAG Pulse on pulse umożliwia regulację czasu trwania głównego prądu spawania, (regulacja 0,1-10 sekund, DIODA (15b) świeci się).



MIG Short arc "PRG 0"

W ręcznym trybie spawania metodą MIG/MAG „PRG 0” umożliwia regulację reakcji elektronicznej (regulacja 20-80%, DIODA (15c) świeci się). Wyższa wartość ustawiona powoduje, że jeziorko spawalnicze jest cieplejsze. W trybie spawania bi-level reakcja elektroniczna jest wspólna dla obu ustawionych poziomów.

PULSE

W trybie MIG/MAG pulse arc ten parametr określa zdławienie łuku. Im wyższa jest ustawiona wartość tym bardziej skupiony będzie łuk podczas spawania. W trybach spawania, które wykorzystują dwa poziomy prądu (bi-level, pulse on pulse lub T_{start}) zdławienie łuku jest wspólne dla obu ustawionych poziomów (+1% / -1%).

POP

W trybie spawania MIG/MAG Pulse on pulse umożliwia regulację czasu trwania drugorzędного prądu spawania (regulacja 0,1-10 sekund, DIODA (15b) świeci się).



Palenie drutu po zakończeniu spawania (BURN-BACK).

Umożliwia regulację czasu trwania palenia drutu po zakończeniu spawania.

MIG PULSE POP

Podczas, kiedy ustawiony jest program synergiczny MIG-MAG, umożliwia regulację korekty, którą zamierza się wprowadzić do BURN_BACK TIME obliczonego w synergii (zakres -1% / +1% DIODA (15c) świeci się)

MIG Short arc "PRG 0"

Odpowiednie ustawienie umożliwia zapobieganie przyklejaniu się drutu do przedmiotu (regulacja 0,001-1 sekund, dioda (15b) świeci się).



MIG PULSE POP POST-GAS

Umożliwia dostosowanie czasu trwania wypływu gazu osłonowego, począwszy od zakończenia spawania (regulacja 0,1-10 sekund, DIODA (15b) świeci się).



Rampa opadania prądu spawania (SLOPE DOWN).

MIG PULSE POP

Jest aktywna wyłącznie w przypadku używania programów synergicznych MIG/MAG SHORT ARC, PULSE ARC i PULSE on PULSE. Umożliwia stopniowe zredukowanie prądu po zwolnieniu przycisku uchwytu spawalniczego (regulacja 0-3 sekund, DIODA (15b) świeci się).



Czas spawania punkowego (SPOT TIME).

Jest aktywny wyłącznie, jeżeli tryb „SPOT” został ustawiony z pomocą przycisku (8). Umożliwia wykonywanie spawania punkowego w trybie MIG-MAG oraz kontrolowanie czasu trwania spawania (regulacja 0,1-10 sekund, DIODA (15b) świeci się).

11- Przycisk uaktywniający elektrozawór gazu w trybie ręcznym.

Ten przycisk umożliwia wypływ gazu (oczyszczanie przewodów rurowych - regulacja przepływu) bez konieczności wciskania przycisku uchwytu spawalniczego; działanie przycisku jest krótkotrwałe.

12- Przycisk podawania drutu w trybie ręcznym.

Ten przycisk umożliwia podawanie drutu w osłonie uchwytu spawalniczego, nie jest konieczne wciśnięcie przycisku uchwytu spawalniczego; działanie przycisku jest krótkotrwałe, natomiast prędkość podawania drutu jest stała.

13- Pokrętko enkodera umożliwiające regulację parametrów spawania (patrz

10a-10h).

14- Pokrętko enkodera.

To pokrętko umożliwia regulację następujących parametrów:

- Prąd spawania I₁ (diody (16a) świeci się).
 - Prędkość podawania drutu (diody (16c) świeci się).
 - Grubość przedmiotu używanego podczas spawania (diody (16b) świeci się).
- W trybach spawania, które wykorzystują dwa poziomy prądu (bi-level, pulse on pulse lub T_{start}) podczas, kiedy świeci się dioda (10b) z pomocą pokrętła jest możliwe regulowanie następujących parametrów:
- Prąd spawania I₁ poziomu drugorzędного (diody (16a) świeci się).
 - Prędkość podawania drutu drugorzędного poziomu spawania (diody (16c) świeci się).
 - Grubość przedmiotu używanego podczas spawania dotycząca poziomu drugorzędного (diody (16b) świeci się).

15- Wyświetlacz alfanumeryczny 3- cyfrowy Wskazuje:

- wartość parametrów spawania (patrz od (10a) do (10h)) podczas funkcjonowania urządzenia bez obciążenia.
 - rzeczywiste napięcie łuku podczas spawania.
- UWAGA: po zakończeniu spawania wyświetlacz przełącza się automatycznie na ustaloną wartość.
- sygnalizacja alarmu (patrz punkt 1).

15a, 15b, 15c- DIODY wskazujące ustaloną jednostkę miary (wolt, sekundy, wartość procentowa).

16- Wyświetlacz alfanumeryczny 3- cyfrowy Wskazuje:

- wartość ustawioną pokrętkiem enkodera (14).
 - rzeczywisty prąd podczas spawania.
- UWAGA: po zakończeniu spawania wyświetlacz przełącza się automatycznie na ustaloną wartość.
- sygnalizacja alarmu (patrz punkt 1).

16a, 16b, 16c- DIODY wskazujące ustaloną jednostkę miary (prąd w amperach (A), grubość w milimetrach (mm) oraz prędkość podawania drutu w metrach/minutę (m/min)).

17- Przycisk wyboru jednostki miary Amper/Grubość w m/min (DIODY (16a) (16b) (16c)).

W programach synergicznych MIG/MAG umożliwia ustawienie przy pomocy enkodera (14) odpowiedniej grubości spawanego materiału, prądu spawania, prędkości podawania drutu.

Ustawienie każdego pojedynczego parametru (np. grubość materiału) automatycznie określa pozostałe parametry (np. wartość prądu spawania oraz prędkość podawania drutu).

W trybie ręcznym „PRG 0”: jest możliwa wyłącznie regulacja prędkości podawania drutu (diody (16c) świeci się).

4.3 PRZYWOŁYWANIE I ZAPAMIĘTYWANIE PROGRAMÓW

4.3.1 PRZYWOŁYWANIE PROGRAMÓW WSTĘPNIE ZAPAMIĘTANYCH PRZEZ PRODUCENTA

4.3.1.1 Programy SYNERGICZNE MIG-MAG

W spawarce przewiduje się zapamiętywanie 36 programów synergicznych, których parametry są podane w tabeli (TAB.3); podczas wybierania programu, przeznaczony dla danego trybu spawania, który zamierza się wykonać należy odwołać się do tej tabeli.

Wybór określonego programu następuje poprzez wciśnięcie klawisza „PRG”, któremu odpowiada na wyświetlaczu numer zawarty w zakresie od „0” do „36” (liczbie „0” nie odpowiada żaden program synergiczny, natomiast odpowiada jej funkcjonowanie w trybie ręcznym, zgodnie z opisem znajdującym się w następnym paragrafie).

UWAGA: W programie synergicznym priorytetowe znaczenie posiada wybór trybu transmisji, PULSE ARC lub też SHORT/SPRAY ARC, dokonywany za pomocą odpowiedniego klawisza (patrz RYS. D, klawisz (7)).

UWAGA: Wszystkie rodzaje drutu, nieprzewidziane w tabeli mogą być używane w trybie ręcznym „PRG 0”.

4.3.1.2 FUNKCJONOWANIE W TRYBIE RĘCZNYM („PRG 0”)

Funkcjonowanie w trybie ręcznym odpowiada numerowi „0” na wyświetlaczu i jest aktywne wyłącznie, jeżeli uprzednio został wybrany tryb transmisji SHORT/SPRAY ARC (RYS. D, klawisz (7)).

W tym trybie spawania, ponieważ nie została przewidziana żadna synergiczna, operator powinien ustawić w trybie ręcznym wszystkie parametry spawania.

UWAGA! Ustawianie każdego parametru jest dowolne, czyli wartości im przypisane mogłyby okazać się niezgodne z prawidłowym procesem spawania.

UWAGA: NIE jest możliwe używanie trybu transmisji PULSE ARC, po ustawieniu ręcznego trybu spawania.

4.3.2 ZAPAMIĘTYWANIE I PRZYWOŁYWANIE PROGRAMÓW SPERSONALIZOWANYCH W TRYBIE MIG-MAG

4.3.2.1 Wprowadzenie

Spawarka umożliwia zapamiętywanie (SAVE) spersonalizowanych programów roboczych, które dotyczą ustawienia parametrów, obowiązujących podczas określonego trybu spawania. Każdy program zapamiętany może być w każdej chwili przywołany (RECALL), oddając w ten sposób spawarkę do dyspozycji użytkownika „gotową do użycia”, przygotowaną do wykonania specyficznej funkcji uprzednio zoptymalizowanej.

4.3.2.2 Zdolność zapamiętywania programów spersonalizowanych w trybie MIG-MAG

Spawarka przewiduje zapamiętywanie 40 spersonalizowanych programów dotyczących trzech trybów transmisji w synergii (SHORT/SPRAY ARC Pulse arc i Pulse on pulse) oraz funkcjonowania w trybie ręcznym, z następującymi specyfikacjami:

- SHORT/SPRAY ARC SYNERGICZNY: 10 programów możliwych do zapamiętania (numery do dyspozycji od „1” do „10”);
- SHORT/SPRAY ARC TRYB RĘCZNY („PRG=0”): 10 programów możliwych do zapamiętania (numery do dyspozycji od „1” do „10”);
- PULSE ARC SYNERGICZNY: 10 programów możliwych do zapamiętania (numery do dyspozycji od „1” do „10”);
- PULSE ARC SYNERGICZNY PULSE ON PULSE: 10 programów możliwych do zapamiętania (numery do dyspozycji od „1” do „10”).

UWAGA: Aby przywołać program, który zamierza się wykorzystać:

- a) dokonaj wyboru danego trybu transmisji PULSE ARC, PULSE ARC PULSE-ON- PULSE lub SHORT/SPRAY ARC lub też wybierz „PRG=0”, jeżeli programy zostały wcześniej zapamiętane w trybie ręcznym;
- b) wybierz numer programu (jak opisano w par.4.3.1).

4.3.2.3 Procedura zapamiętywania (SAVE).

Po optymalnym wyregulowaniu spawarki przeznaczonej do określonego trybu spawania, należy wykonać następujące operacje (patrz RYS. D):

- a) Wcisnąć klawisz (5) „SAVE”.
- b) Na wyświetlaczu (16) pojawi się napis „Pr” i jeden numer (zawarty w zakresie od „1” do „10”) na wyświetlaczu (15).
- c) Obracając pokrętko enkodera (obojętnie czy (13) czy (14)) należy wybrać numer, pod którym zamierza się zapamiętać dany program (patrz również 4.3.2).

6.1.5 FUNKCJONOWANIE BI-LEVEL I PULSE ON PULSE

Funkcjonowanie bi-level: jest ustawiane z pomocą przycisku (RYS. D (8)) i może być wybierane spośród trybów MIG-MAG pulse arc i short arc. Cykl spawania rozpoczyna się po wciśnięciu i zwolnieniu przycisku uchwytu spawalniczego (podobnie jak w trybie 4 Taktowym); punkt początkowy pracy spawarki jest równy głównemu poziomowi spawania (RYS. D (DIODA (10a)), urządzenie wyświetla prąd i napięcie tego punktu pracy. Wciśnięcie przycisku uchwytu spawalniczego przez czas krótszy niż 0,5 sekund powoduje, że urządzenie zmienia punkt pracy z poziomu głównego na poziom drugorzędny (RYS. D (DIODA (10b)), wyświetlając na wyświetlaczu wartości prądu i napięcia poziomu drugorzędnego. Przy każdym następnym wciśnięciu przycisku uchwytu spawalniczego urządzenie nadal zmienia na przemian poziomy, dopóki przycisk nie zostanie przytrzymany wciśnięty przez czas dłuższy niż 0,5 sekund, aby umożliwić w ten sposób włączenie rampy opadania prądu i następnie zakończyć spawanie.

Podczas spawania, również, w przypadku, kiedy urządzenie wskazuje wartość chwilową prądu i napięcia jest możliwa zmiana wartości samego prądu i napięcia łuku w zakresie głównego poziomu spawania.

Funkcjonowanie MIG-MAG Pulse on Pulse: jest włączane z pomocą przycisku (RYS. D (7)) razem z diodą MIG-MAG Pulse arc. Ten tryb jest szczególnym rodzajem trybu bi-level, ponieważ również w tym przypadku mamy do dyspozycji dwa punkty pracy, ustawiane z zastosowaniem tych samych kryteriów jak w przypadku trybu bi-level (RYS. D (DIODY (10a) i (10b))). Czas trwania każdego poziomu t_1 i t_2 może być ustawiany (RYS. D (DIODY (10c) i (10d))) i nie może być wybierany w trybie ręcznym, co jest natomiast możliwe w przypadku trybu bi-level. Jednakże podczas spawania urządzenie nadal zmienia w trybie automatycznym punkt pracy z poziomu głównego (z czasem trwania t_1) na poziom drugorzędny (z czasem trwania t_2).

Zjawisko, które ma miejsce umożliwia uzyskanie pulsacji podczas pulsacji, z której wywodzi się jej nazwa. Ustawiając prawidłowo te dwa poziomy oraz każdy czas trwania jest możliwe uzyskanie lutowania "na fali" bardzo podobnego do spawania metodą TIG.

6.2 SPAWANIE METODĄ TIG (DC)

Po wykonaniu połączeń obwodu spawalniczego zgodnie z zaleceniami zamieszczonymi w par. 5.5.2 należy:

- Ustawić proces TIG na panelu sterującym spawarką (RYS. C (5)).
- Ustawić prąd spawania na określoną wartość pokrętleń enkodera (RYS. C (4)) (ta wartość może być zawsze regulowana, również podczas spawania). Jeżeli to konieczne określić rampę opadania prądu z pomocą przycisku (RYS. C (4a)) (wyświetlenie tymczasowe na wyświetlaczu (RYS. C (3))).

6.2.1 Zajarzenie LIFT

Przyłożenie końcówki elektrody do spawanego przedmiotu wywierając lekki nacisk. Dociśnij do końca przycisk uchwytu spawalniczego i podnieś elektrodę na 2-3mm z kilkusekundowym opóźnieniem, uzyskując w ten sposób zajarzenie łuku. Spawarka dostarcza początkowo prąd podstawowy I_{BASE} po kilku sekundach zostanie dostarczony ustawiony prąd spawania. Po zakończeniu tego cyklu prąd jest anulowany z ustawioną rampą opadania.

W tabeli (TAB. 5) podane są niektóre dane orientacyjne dotyczące spawania stali nierdzewnej lub wysokostopowej.

6.3 SPAWANIE ELEKTRODĄ OTULONĄ METODĄ MMA

Po połączeniu obwodu spawalniczego zgodnie z zaleceniami zamieszczonymi w par. 5.5.3 należy ustawić proces MMA z pomocą specjalnego przycisku (RYS. C (5)): Ustaw prąd spawania pokrętleń enkodera na określoną wartość (RYS. C (4)), ewentualne przeteżenie dynamiczne "ARC FORCE" może zostać zmienione w zakresie 0 i 100% pokrętleń enkodera (RYS. C (4)) (wyświetlenie tymczasowe na wyświetlaczu (RYS. C (3))).

W tabeli (TAB. 6) podane są niektóre dane orientacyjne prądu w zależności od średnicy zastosowanych elektrod.

6.4 JAKOŚĆ SPAWANIA

Jakość ściegu spawalniczego, włącznie z ilością wytwarzanych rozprysków będzie głównie wyznaczana przez równowagę parametrów spawania: takich jak: prąd (prędkość podawania drutu), średnica drutu, napięcie łuku, itp.

W ten sam sposób zostanie również dostosowane położenie uchwytu spawalniczego, jak pokazano na rysunku M, w celu uniknięcia nadmiernego wytwarzania rozprysków i wad podczas wykonywania ściegu spawalniczego.

Aby prawidłowo wykonać ścieg spawalniczy należy również uwzględnić prędkość spawania (prędkość przesuwania wzdłuż złącza), która jest elementem decydującym o prawidłowym wnikanii i kształcie samego ściegu.

Najczęściej spotykane wady podczas spawania są podsumowane w tabeli (TAB. 7).

7. KONSERWACJA



UWAGA! PRZED WYKONANIEM OPERACJI KONSERWACYJNYCH NALEŻY UPEWNIĆ SIĘ, ŻE SPAWARKA JEST WYŁĄCZONA I ODŁĄCZYĆ ZASILANIE.

7.1 RUTYNOWA KONSERWACJA

OPERACJE RUTYNOWEJ KONSERWACJI MOGĄ BYĆ WYKONYWANE PRZEZ OPERATORA.

7.1.1 Uchwyt spawalniczy

- Unikać opierania uchwytu oraz przewodu na przedmiotach gorących; może to powodować stopienie materiałów izolujących powodując bardzo szybkie zużycie.
- Sprawdzać okresowo szczelność instalacji rurowej i złączek gazu.
- Podczas każdorazowej wymiany szpuli z drutem należy oczyścić suchym sprężonym powietrzem (max 5 bar) rowek przewodnicy drutu i sprawdzać jej stan.
- Przed każdym użyciem należy sprawdzić stan zużycia oraz prawidłowe zamontowanie części końcowych uchwytu elektrody: dysza, rurka kontaktowa, dyfuzor gazu.

7.1.2 Podajnik drutu

- Często sprawdzać stan zużycia rolek przewodnicy drutu, okresowo usuwać pył metaliczny osadzający się w strefie przewodnicy (rolki i podajnik wejściowy i wyjściowy).

7.2 NADZWYCZAJNA KONSERWACJA

OPERACJE NADZWYCZAJNEJ KONSERWACJI POWINNY BYĆ WYKONYWANE WYŁĄCZNIE PRZEZ PERSONEL DOŚWIADCZONY LUB WYKWALIFIKOWANY W ZAKRESIE ELEKTRYCZNO-MECHANICZNYM.



UWAGA! PRZED WYJĘCIEM PANELI SPAWARKI I DOSTANIEM SIĘ DO JEJ WNĘTRZA NALEŻY UPEWNIĆ SIĘ, ŻE SPAWARKA ZOSTAŁA WYŁĄCZONA I ODŁĄCZYĆ ZASILANIE.

Ewentualne kontrole pod napięciem, wykonywane wewnątrz spawarki mogą grozić poważnym szokiem elektrycznym, powodowanym przez bezpośredni kontakt z częściami znajdującymi się pod napięciem lub/i mogą one powodować

uszkodzenia wynikające z bezpośredniego kontaktu z częściami znajdującymi w ruchu.

- Okresowo, z częstotliwością zależną od używania urządzenia oraz od stopnia zakurzenia otoczenia należy sprawdzać wnętrze urządzenia i usuwać kurz osadzający się na kartach elektrycznych bardzo miękką szczoteczką lub odpowiednimi rozpuszczalnikami.
- Przy okazji należy sprawdzić, czy połączenia elektryczne są odpowiednio zacisnięte, a na okablowaniach nie występują ślady uszkodzeń izolacji.
- Po zakończeniu wyżej opisanych operacji należy ponownie zamontować panele spawarki, dokręcając do końca śruby zaciskowe.
- Bezwzględnie unikać wykonywania operacji spawania podczas gdy spawarka jest otwarta.

8. NIEPRAWIDŁOWOŚCI, PRZYCZYNY I ŚRODKI ZARADCZE (TAB.8)

UWAGA! PRZEPROWADZENIE NIEKTÓRYCH KONTROLI POCIĄGA ZA SOBĄ NIEBEZPIECZENSTWO ZETKNIĘCIA SIĘ Z ELEMENTAMI POD NAPIĘCIEM I/LUB ZNAJDUJĄCYMI SIĘ W RUCHU.

W PRZYPADKU NIEZADOWALAJĄCEGO FUNKCJONOWANIA URZĄDZENIA I PRZED WYKONANIEM ZWYKŁYCH WERYFIKACJI LUB ZWRÓCENIEM SIĘ DO SERWISU POGOTOWIA TECHNICZNEGO NALEŻY SPRAWDZIĆ, CZY:

- Prąd spawania wyregulowany przy pomocy kodera jest odpowiedni.
- Nie występuje żaden alarm sygnalizujący zadziałanie zabezpieczenia termicznego przed zbyt wysokim lub zbyt niskim napięciem lub zwarcie.
- Sprawdzić, czy przestrzegany jest znamionowy cykl pracy; w przypadku zadziałania zabezpieczenia termostatacznego należy odczekać na naturalne schłodzenie urządzenia; sprawdzić funkcjonowanie wentylatora.
- Sprawdzić napięcie linii: jeżeli wartość jest zbyt wysoka lub zbyt niska spawarka sygnalizuje anomalię (patrz paragraf 4.2).
- Sprawdzić, czy na wyjściu urządzenia nie nastąpiło zwarcie: w tym przypadku należy usunąć usterkę.
- Połączenia obwodu spawania zostały wykonane prawidłowo, a szczególnie, czy zacisk przewodu masowego jest rzeczywiście podłączony do przedmiotu i nie zawiera materiałów izolacyjnych (np. lakier).
- Zastosowany gaz osłonowy jest odpowiedni i została zastosowana odpowiednia jego ilość.

Przed wykonaniem wszelkich operacji na podajniku drutu lub wewnątrz spawarki należy przeczytać rozdział 7 "KONSERWACJA".



1. ZÁKLADNÍ BEZPEČNOSTNÍ POKYNY PRO OBLOUKOVÉ SVAŘOVÁNÍ	<i>str.</i>	117
2. ÚVOD A ZÁKLADNÍ POPIS		118
2.1 ÚVOD.....		118
2.2 SVAŘOVATELNOST KOVŮ.....		118
2.3 STANDARDNÍ PŘÍSLUŠENSTVÍ.....		118
2.4 VOLITELNÉ PŘÍSLUŠENSTVÍ DODÁVANÉ NA PŘÁNÍ.....		118
3. TECHNICKÉ ÚDAJE		118
3.1 IDENTIFIKAČNÍ ŠTÍTEK.....		118
3.2 DALŠÍ TECHNICKÉ ÚDAJE.....		118
4. POPIS SVAŘOVACÍHO PŘÍSTROJE		118
4.1 KONTROLNÍ, REGULAČNÍ A SPOJOVACÍ ZAŘÍZENÍ.....		118
4.1.1 Svařovací přístroj.....		118
4.1.2 Podáváč drátu.....		118
4.2 OVLÁDACÍ PANEL SVAŘOVACÍHO PŘÍSTROJE.....		118
4.2.1 OVLÁDACÍ PANEL PODÁVAČE DRÁTU.....		119
4.3 NAČÍTÁNÍ PROGRAMŮ A JEJICH ULOŽENÍ DO PAMĚTI.....		120
4.3.1 NAČÍTÁNÍ PROGRAMŮ PŘEDEM ULOŽENÝCH VÝROBCEM.....		120
4.3.1.1 SYNERGICKÉ programy MIG-MAG.....		120
4.3.1.2 ČINNOST V MANUÁLNÍM REŽIMU („PRG 0“).....		120
4.3.2 ULOŽENÍ UŽIVATELSKÝCH PROGRAMŮ V MIG-MAG DO PAMĚTI A JEJICH NAČÍTÁNÍ.....		120
4.3.2.1 Úvod.....		120
4.3.2.2 Kapacita ukládání uživatelských programů v MIG-MAG do paměti.....		120
4.3.2.3 Postup při ukládání do paměti (SAVE).....		120
4.3.2.4 Postup při načítání uživatelského programu (RECALL).....		120
5. INSTALACE		120
5.1 MONTÁŽ.....		121
5.2 ZPŮSOB ZVEDÁNÍ SVAŘOVACÍHO PŘÍSTROJE.....		121
5.3 UMÍSTĚNÍ SVAŘOVACÍHO PŘÍSTROJE.....		121
5.4 PŘIPOJENÍ DO SÍTĚ.....		121
5.4.1 Upozornění.....		121
5.4.2 ZÁSTRČKA A ZÁSUVKA.....		121
5.5 ZAPOJENÍ SVAŘOVACÍHO OBVDU.....		121
5.5.1 SVAŘOVÁNÍ S DRÁTEM MIG-MAG.....		121
5.5.1.1 Připojení tlakové láhve s plynem.....		121

5.5.1.2 Připojení svařovací pistole.....		121
5.5.1.3 Zapojení zemnicího kabelu svařovacího proudu.....		121
5.5.2 SVAŘOVÁNÍ TIG.....		121
5.5.2.1 Připojení tlakové láhve s plynem.....		121
5.5.2.2 Připojení zemnicího kabelu svařovacího proudu.....		121
5.5.2.3 Připojení svařovací pistole.....		121
5.5.3 SVAŘOVÁNÍ OBALENOU ELEKTRODOU MMA.....		121
5.5.3.1 Připojení držáku elektrod.....		121
5.5.3.2 Připojení zemnicího kabelu svařovacího proudu.....		121
5.5.4 DOPORUCENÍ.....		121
5.6 NALOŽENÍ CÍVKY S DRÁTEM.....		121
5.7 VÝMĚNA VODICÍHO POUZDRA DRÁTU VE SVAŘOVACÍ PISTOLI.....		121
5.7.1 Spirálovité vodící pouzdro pro ocelové dráty.....		121
5.7.2 Vodící pouzdro ze syntetického materiálu pro hliníkové dráty.....		121
6. SVAŘOVÁNÍ: POPIS PRACOVNÍHO POSTUPU		122
6.1 SVAŘOVÁNÍ MIG-MAG.....		122
6.1.1 REŽIM PŘENOSU SHORT ARC (KRÁTKÝ OBLOUK).....		122
6.1.2 REŽIM PŘENOSU SPRAY ARC (ROZŠTRIKOVANÝ OBLOUK).....		122
6.1.3 REŽIM PŘENOSU PULSE ARC (PULZNÍ OBLOUK).....		122
6.1.4 REGULACE PARAMETRŮ SVAŘOVÁNÍ V MIG-MAG.....		122
6.1.4.1 Ochranný plyn.....		122
6.1.4.2 Svařovací proud.....		122
6.1.4.3 Napětí oblouku a přiškrcení oblouku (pinch-off).....		122
6.1.5 ČINNOST BI-LEVEL A PULSE ON PULSE.....		122
6.2 SVAŘOVÁNÍ TIG (DC).....		122
6.2.1 Zapálení oblouku LIFT.....		122
6.3 SVAŘOVÁNÍ S OBALENOU ELEKTRODOU MMA.....		122
6.4 KVALITA SVAŘOVÁNÍ.....		122
7. ÚDRŽBA		123
7.1 ŘÁDNÁ ÚDRŽBA.....		123
7.1.1 Svařovací pistole.....		123
7.1.2 Podáváč drátu.....		123
7.2 MIMORÁDNÁ ÚDRŽBA.....		123
8. PORUCHY, JEJICH PŘÍČINY A ZPŮSOB JEJICH ODSTRANĚNÍ		123

SVAŘOVACÍ PŘÍSTROJE S PLYNULÝM PODÁVÁNÍM DRÁTU PRO OBLOUKOVÉ SVAŘOVÁNÍ MIG-MAG A FLUX, TIG, MMA, URČENÉ PRO PROFESIONÁLNÍ A PRŮMYSLOVÉ POUŽITÍ

Poznámka: V následujícím textu bude použit výraz „svařovací přístroj“.

1. ZÁKLADNÍ BEZPEČNOSTNÍ POKYNY PRO OBLOUKOVÉ SVAŘOVÁNÍ
Operátor musí být dostatečně vyškolený k bezpečnému použití svařovacího přístroje a informován o rizicích spojených s postupy při svařování obloukem, o příslušných ochranných opatřeních a o postupech v nouzovém stavu. (Související informace najděte také v „TECHNICKÉM PŘEDPISU IEC nebo CLC/TS 62081“ INSTALACE A POUŽITÍ ZAŘÍZENÍ PRO OBLOUKOVÉ SVAŘOVÁNÍ).



- Zabráňte přímému styku se svařovacím obvodem; napětí naprázdno dodávané generátorem může být za daných okolností nebezpečné.
- Připojení svařovacích kabelů, kontrolní operace a opravy musí být prováděny při vypnutém svařovacím přístroji, odpojeném od elektrického rozvodu.
- Před výměnou opotřebitelných součástí svařovací pistole vypněte svařovací přístroj a odpojte jej z napájecí sítě.
- Vykonejte elektrickou instalaci v souladu s platnými předpisy a zákony pro zabránění úrazům.
- Svařovací přístroj musí být připojen výhradně k napájecímu systému s uzemněným nulovým vodičem.
- Ujistěte se, že je napájecí zásuvka řádně připojena k ochrannému zemnicímu vodiči.
- Nepoužívejte svařovací přístroj ve vlhkém, mokřem prostředí nebo za deště.
- Nepoužívejte kabely s poškozenou izolací nebo s uvolněnými spoji.
- Za přítomnosti jednotky kapalinového chlazení se musí operace plnění provádět při vypnutém svařovacím přístroji, odpojeném od napájecího rozvodu.



- Nesvařujte na nádobách, zásobnicích nebo potrubích, které obsahují nebo obsahovaly zápalné kapalné nebo plynné produkty.
- Vyhněte se činnosti na materiálech vycištěných chlorovými rozpouštědly nebo v blízkosti jmenovaných látek.
- Nesvařujte na zásobnicích pod tlakem.
- Odstraňte z pracovního prostoru všechny zápalné látky (např. dřevo, papír, hadry, atd.).
- Zabezpečte si vhodnou výměnu vzduchu nebo prostředky pro odstraňování svařovacích dýmů z blízkosti oblouku; Mezní hodnoty vystavení se svařovacím dýmům v závislosti na jejich složení, koncentraci a délce samotné expozice vyžadují systematický přístup při jejich vyhodnocování.
- Udržujte tlakovou láhev (používá-li se) v dostatečné vzdálenosti od zdroje tepla, včetně slunečního záření.



- Zabezpečte si vhodnou izolaci vzhledem k elektrodě, opracovávané součásti a případným uzemněným kovovým částem umístěným v blízkosti (dostupným). Obvykle toho lze dosáhnout použitím k tomu určených rukavic, obuvi, pokrývek hlavy a oděvu a použitím stupeňků nebo izolačních koberec.
- Pokud se chráníte zrak použitím příslušných skel neobsahujících aktinium na ochranných štítech nebo maskách.
- Používejte příslušný ochranný ohnivzdorný oděv za účelem zabránění vystavení pokožky ultrafialovému a infračervenému záření pocházejícímu z oblouku; ochrana se musí vztahovat také na další osoby nacházející se v blízkosti oblouku, a to použitím stínidel nebo nereflexních závěsů.
- Hlučnost: V případě, že bude následkem mimořádně intenzivního svařování

zjištěna úroveň každodenní osobní expozice (LEP_d) rovnající se nebo převyšující 85db(A), bude povinné použití vhodných osobních ochranných pracovních prostředků.



- Průchod svařovacího proudu způsobuje vznik elektromagnetických polí (EMF) v okolí svařovacího obvodu. Elektromagnetická pole mohou ovlivňovat činnost některých zdravotních zařízení (např. pacemakerů, respirátorů, kovových protéz apod.). Proto je třeba přijmout náležitá ochranná opatření vůči nositelům těchto zařízení. Například zakázat jejich přístup do prostoru použití svařovacího přístroje. Tento svařovací přístroj vyhovuje požadavkům technického standardu výroby určeného pro výhradní použití v průmyslovém prostředí, k profesionálním účelům. Dodržení základních mezních hodnot týkajících se lidské expozice vůči elektromagnetickým polím není v domácím prostředí zaručeno.

Obsluha musí používat následující postupy, aby snížila expozici vůči elektromagnetickým polím:

- Připevnit oba svařovací kabely společně co nejblíže.
- Udržovat hlavu a trup co nejdále od svařovacího obvodu.
- Nikdy si neovíjet svařovací kabely kolem těla.
- Nesvařovat s tělem nacházejícím se uprostřed svařovacího obvodu. Udržovat oba kabely na stejné straně těla.
- Připojit zemnicí kabel svařovacího proudu k dílu určenému ke svařování, co nejblíže k realizovanému spoji.
- Nesvařovat v blízkosti svařovacího přístroje ani na něm nesedět a neopírat se o něj (minimální vzdálenost: 50cm).
- Nenechávat feromagnetické předměty v blízkosti svařovacího obvodu.
- Minimální vzdálenost d= 20cm (Obr. N).



- Zařízení třídy A: Tento svařovací přístroj vyhovuje požadavkům technického standardu výroby určeného pro výhradní použití v průmyslovém prostředí, k profesionálním účelům. Není zajištěna elektromagnetická kompatibilita v domácích budovách a v budovách přímo připojených k napájecí síti nízkého napětí, která zásobuje budovy pro domácí použití.



DALŠÍ OPATŘENÍ

- **OPERACE SVAŘOVÁNÍ:**
 - V prostředí se zvýšeným rizikem zásahu elektrickým proudem;
 - ve vymezených proSAFEch;
 - v přítomnosti zápalných nebo výbušných materiálů. MUSÍ být předem zhodnoceny „Odborným vedoucím“ a vykonány pokaždé v přítomnosti osob vyškolených pro zásahy v nouzových případech. MUSÍ být zavedeno používání ochranných technických prostředků, popsanych v částech 5.10; A.7; A.9 „TECHNICKÉM PŘEDPISU IEC nebo CLC/TS 62081“.
 - MUSÍ být zakázáno svařování operátorem zvednutým ze země, s výjimkou použití bezpečnostních plošin.
 - **NAPĚTÍ MEZI DRŽÁKY ELEKTROD NEBO SVAŘOVACÍMI PISTOLEMI:** Při práci s více svařovacími přístroji na jediném svařovaném kusu nebo na více kusech spojených elektricky může dojít k nebezpečnému součtu napětí mezi dvěma odlišnými držáky elektrod nebo se svařovacími pistolemi, s hodnotou, která může dosáhnout dvojnásobku přípustné meze. Je potřebné, aby odborník koordinátor provedl měření přístroji za účelem

Přehled nejčastějších poruch svařování je uveden v tabulce (TAB. 7).

7. ÚDRŽBA



UPOZORNĚNÍ! PŘED PROVÁDĚNÍM OPERACÍ ÚDRŽBY SE UJISTĚTE, ŽE JE SVAŘOVACÍ PŘÍSTROJ VYPNUT A ODPOJEN OD NAPÁJECÍHO ROZVODU.

7.1 ŘÁDNÁ ÚDRŽBA OPERACE ŘÁDNÉ ÚDRŽBY MŮŽE VYKONÁVAT OPERÁTOR.

7.1.1 Svařovací pistole

- Zabraňte tomu, aby došlo k položení svařovací pistole nebo jejího kabelu na teplé povrchy; způsobilo by to roztavení izolačních materiálů s následným rychlým uvedením svařovací pistole mimo provoz.
- Pravidelně kontrolujte těsnost plynové hadic a spojů.
- Při každé výměně cívký s drátem vyfoukejte vodičí pouzdro vodiče drátu suchým stlačeným vzduchem (max. 5 bar) a zkontrolujte jeho neporušenost.
- Před každým použitím zkontrolujte stav opotřebení a správnost montáže koncových částí svařovací pistole: hubice, kontaktní trubičky, difuzoru plynu.

7.1.2 Podáváč drátu

- Opakovaně kontrolujte stav opotřebení válečků tahače drátu a pravidelně odstraňujte kovový prach, který se usazuje v prostoru tahače (válečky a vstupní a výstupní vodič drátu).

7.2 MIMOŘÁDNÁ ÚDRŽBA OPERACE MIMOŘÁDNÉ ÚDRŽBY MUSÍ BÝT PROVEDENY VÝHRADNĚ PERSONÁLEM SE ZKUŠENOSTMI Z ELEKTRICKO-STROJNÍ OBLASTI.



UPOZORNĚNÍ! PŘED ODLOŽENÍM PANELŮ SVAŘOVACÍHO PŘÍSTROJE A PŘÍSTUPEM K JEHO VNITŘKU SE UJISTĚTE, ŽE JE SVAŘOVACÍ PŘÍSTROJ VYPNUT A ODPOJEN OD NAPÁJECÍHO ROZVODU.

Případné kontroly prováděné uvnitř svařovacího přístroje pod napětím mohou způsobit zásah elektrickým proudem s vážnými následky, způsobenými přímým stykem se součástmi pod napětím a/nebo přímým stykem s pohyblivými se součástmi.

- Pravidelně a v intervalech odpovídajících použití a prašnosti prostředí kontrolujte vnitřek svařovacího přístroje a odstraňujte prach nahromaděný na elektronických kartách prostřednictvím velmi jemného kartáče nebo vhodných rozpouštědel.
- Při uvedené příležitosti zkontrolujte, zda jsou elektrické spoje řádně utaženy, a zda jsou kabeláže bez viditelných známek poškození izolace.
- Po ukončení uvedených operací proveďte zpětnou montáž panelů svařovacího přístroje a utáhněte na doraz upevňovací šrouby.
- Rozhodně zabraňte provádění operací svařování při otevřeném svařovacím přístroji.

8. PORUCHY, JEJICH PŘÍČINY A ZPŮSOB JEJICH ODSTRANĚNÍ (TAB. 8)



UPOZORNĚNÍ! REALIZACE NĚKTERÝCH KONTROL JE PROVÁZENA VÝSKYTEM RIZIKA STYKU SE SOUČÁSTMI POD NAPĚTÍM A/NEBO V POHYBU.

V PŘÍPADĚ NEUSPOKOJIVÉ ČINNOSTI A DŘÍVE, NEŽ PROVEDETE SYSTEMATICKÉ KONTROLY NEBO NEŽ SE OBRÁTÍTE NA VAŠE SERVISNÍ STŘEDISKO, ZKONTROLUJTE, ZDA:

- Je snímačem impulzů vhodně nastaven svařovací proud.
- Není přítomen alarm signalizující zásah tepelné ochrany způsobený přepětím nebo podpětím či zkratem.
- Ujistěte se, zda jste dodrželi jmenovitou hodnotu zatěžovatele; v případě zásahu termostatické ochrany vyčkejte na ochlazení svařovacího přístroje přirozeným způsobem, zkontrolujte činnost ventilátoru.
- Zkontrolujte napájecí napětí: Když je hodnota příliš vysoká nebo příliš nízká, svařovací přístroj bude signalizovat poruchu (viz odstavec 4.2).
- Zkontrolujte, zda na výstupu svařovacího přístroje není přítomen zkrat: V takovém případě přistupte k odstranění jeho příčin.
- Zkontrolujte, zda je správně provedeno zapojení svařovacího obvodu, se zvláštním důrazem na skutečné připojení zemnicích kleští k dílu, aniž by byl mezi ně vložen izolační materiál (např. lak).
- Je použitý správný ochranný plyn a ve správném množství.

Před jakýmkoli zásahem na podáváč drátu nebo uvnitř svařovacího přístroje je třeba postupovat v souladu s kapitolou 7 „**ÚDRŽBA**“.

	str.		str.
1. ZÁKLADNÉ BEZPEČNOSTNÉ POKYNY PRE OBLÚKOVÉ ZVÁRANIE.....	124	5.5.1.1 Pripojenie tlakovej nádoby s plynom.....	128
2. ÚVOD A ZÁKLADNÝ POPIS.....	125	5.5.1.2 Pripojenie zváracieho pištole.....	128
2.1 ÚVOD.....	125	5.5.1.3 Zapojenie zemniaceho kábla zváracieho prúdu.....	128
2.2 ZVÁRATELNOSŤ KOVOV.....	125	5.5.2 ZVÁRANIE TIG.....	128
2.3 ŠTANDARDNÉ PRÍSLUŠENSTVO.....	125	5.5.2.1 Pripojenie tlakovej nádoby s plynom.....	128
2.4 VOLITELNÉ PRÍSLUŠENSTVO DODÁVANÉ NA ŽELANIE.....	125	5.5.2.2 Pripojenie zemniaceho kábla zváracieho prúdu.....	128
3. TECHNICKÉ ÚDAJE.....	125	5.5.2.3 Pripojenie zváracieho pištole.....	128
3.1 IDENTIFIKAČNÝ ŠTÍTOK.....	125	5.5.3 ZVÁRANIE OBALENOU ELEKTRODAMI.....	128
3.2 ĎALŠIE TECHNICKÉ ÚDAJE.....	125	5.5.3.1 Pripojenie držiaka elektrod.....	128
4. POPIS ZVÁRACIEHO PRÍSTROJA.....	125	5.5.3.2 Pripojenie zemniaceho kábla zváracieho prúdu.....	128
4.1 KONTROLNÉ, REGULAČNÉ A SPOJOVACIE ZARIADENIA.....	125	5.5.4 Zalezenia.....	128
4.1.1 Zvárací prístroj.....	125	5.6 NALOŽENIE CIEVKY S DRÔTOM.....	128
4.1.2 Podávač drôtu.....	125	5.7 VÝMENA VODIACEHO PUZDRA DRÔTU V ZVÁRACIEJ PIŠTOLI.....	128
4.2 OVLÁDACÍ PANEL ZVÁRACIEHO PRÍSTROJA.....	126	5.7.1 Špirálovité vodiace puzdro na oceľové drôty.....	128
4.2.1 OVLÁDACÍ PANEL PODÁVAČA DRÔTU.....	126	5.7.2 Vodiace puzdro zo syntetického materiálu pre hliníkové drôty.....	128
4.3 NAČÍTAVANIE PROGRAMOV A ICH UKLADANIE DO PAMÄTI.....	127	6. ZVÁRANIE: POPIS PRACOVNÉHO POSTUPU.....	129
4.3.1 NAČÍTAVANIE PROGRAMOV VOPRED ULOŽENÝCH VÝROBCOM.....	127	6.1 ZVÁRANIE MIG-MAG.....	129
4.3.1.1 SYNERGICKÉ programy MIG-MAG.....	127	6.1.1 REŽIM PŘENOSU SHORT ARC (KRÁTKY OBLÚK).....	129
4.3.1.2 ČINNOSŤ V MANUÁLNO M REŽIME („PRG 0“).....	127	6.1.2 REŽIM PŘENOSU SPRAY ARC (ROZSTREKOVANÝ OBLÚK).....	129
4.3.2 ULOŽENIE UŽIVATEĽSKÝCH PROGRAMOV V MIG-MAG DO PAMÄTI A ICH NAČÍTANIE.....	127	6.1.3 REŽIM PŘENOSU PULSE ARC (PULZNÝ OBLÚK).....	129
4.3.2.1 Úvod.....	127	6.1.4 REGULÁCIA PARAMETROV ZVÁRANIA V MIG-MAG.....	129
4.3.2.2 Kapacita ukladania užívateľských programov v MIG-MAG do pamäti.....	127	6.1.4.1 Ochranný plyn.....	129
4.3.2.3 Postup pri ukladaní do pamäti (SAVE).....	127	6.1.4.2 Zvárací prúd.....	129
4.3.2.4 Postup pri načítavaní užívateľského programu (RECALL).....	127	6.1.4.3 Napätie oblúka a priškrtenie oblúka (pinch-off).....	129
5. INŠTALÁCIA.....	128	6.1.5 ČINNOSŤ BI-LEVEL A PULSE ON PULSE.....	129
5.1 MONTÁŽ.....	128	6.2 ZVÁRANIE TIG (DC).....	129
5.2 SPÔSOB DVÍHANIA ZVÁRACIEHO PRÍSTROJA.....	128	6.2.1 Zapálenie oblúku LIFT.....	129
5.3 UMIESTNENIE ZVÁRACIEHO PRÍSTROJA.....	128	6.3 ZVÁRANIE S OBALENOU ELEKTRODAMI.....	129
5.4 PRIPOJENIE DO ELEKTRICKÉHO ROZVODU.....	128	6.4 KVALITA ZVÁRANIA.....	129
5.4.1 Upozornenie.....	128	7. ÚDRŽBA.....	130
5.4.2 ZÁSTRČKA A ZÁSUVKA.....	128	7.1 DÓKLADNÁ ÚDRŽBA.....	130
5.5 ZAPOJENIE ZVÁRACIEHO OBVODU.....	128	7.1.1 Zvárací pištoľ.....	130
5.5.1 ZVÁRANIE S DRÔTOM MIG-MAG.....	128	7.1.2 Podávač drôtu.....	130
		7.2 MIMORIADNA ÚDRŽBA.....	130
		8. PORUCHY, ICH PRÍČINY A SPÔSOB ICH ODSTRÁNENIA.....	130

ZVÁRANIE PRÍSTROJE S PLYNULÝM PODÁVANÍM DRÔTU PRE OBLÚKOVÉ ZVÁRANIE MIG-MAG A FLUX, TIG, MMA, URČENÉ PRE PROFESIONÁLNE A PRIEMYSELNÉ POUŽITIE.

Poznámka: V nasledujúcom texte bude použitý výraz „zvárací prístroj“.

1. ZÁKLADNÉ BEZPEČNOSTNÉ POKYNY PRE OBLÚKOVÉ ZVÁRANIE

Operátor musí byť dostatočne vyškolený na bezpečné použitie zváracieho prístroja a informovaný o rizikách spojených s postupmi pri zváraní oblúkom, o príslušných ochranných opatreniach a o postupoch v núdzovom stave. (Súvisiace informácie nájdete tiež v „TECHNICKOM PREDPÍSE IEC alebo CLC/TS 62081“ INŠTALÁCIA A POUŽITIE ZARIADENIA PRE OBLÚKOVÉ ZVÁRANIE).



- Zabráňte priamemu styku so zváracím obvodom; napätie naprázdno dodávané generátorom môže byť za daných okolností nebezpečné.
- Pripojenie zváracích káblov, kontrolné operácie a opravy musia byť vykonávané pri vypnutom zváracom prístroji, odpojenom od elektrického rozvodu.
- Pred výmenou opotrebitelných súčastí zváracieho pištole vypnite zvárací prístroj a odpojte ho z napájacej siete.
- Vykonajte elektrickú inštaláciu v súlade s platnými predpismi a zákonmi, aby ste predišli úrazom.
- Zvárací prístroj musí byť pripojený výhradne k napájaciu systému s uzemneným nulovým vodičom.
- Uistite sa, že je napájací zásuvka dostatočne pripojená k ochrannému zemničemu vodiču.
- Nepoužívajte zvárací prístroj vo vlhkom, mokrom prostredí alebo za dažďa.
- Nepoužívajte káble s poškodenou izoláciou alebo s uvoľnenými spojmami.
- Jednotka kvapalinového chladenia (ak je súčasťou) musí byť plnená pri vypnutom zváracom prístroji, odpojenom od napájacieho rozvodu.



- Nezvárajte na nádobách, zásobníkoch alebo potrubíach, ktoré obsahujú alebo obsahovali zápalné kvapalné alebo plynné produkty.
- Vyhnite sa činnosti na materiáloch vyčistených chlóróvymi rozpúšťadlami alebo v blízkosti uvedených látok.
- Nezvárajte na zásobníkoch pod tlakom.
- Odstráňte z pracovného priestoru všetky zápalné látky (napr. drevo, papier, handry, atď.).
- Zabezpečte si dostatočnú výmenu vzduchu alebo prostriedky pre odstraňovanie výparov zo zvárania a použitím stúpačiek alebo izolálnych kobercov. Medzné hodnoty vystavenia sa výparom zo zvárania v závislosti na ich zložení, koncentracii a dĺžke samotnej expozície, vyžadujú systematický prístup pri ich vyhodnocovaní.
- Udržujte tlakovú fľašu (ak sa používa) v dostatočnej vzdialenosti od zdrojov tepla, vrátane slnečného žiarenia.



- Zabezpečte si vhodnú izoláciu voči elektróde, opracovávanej súčasti a prípadným uzemneným kovovým častiam (dostupným) umiestneným v blízkosti.
- Obyčajne je to možné dosiahnuť použitím k tomu určených rukavíc, obuvi, pokrývkov hlavy a odevu a použitím stúpačiek alebo izolálnych kobercov.
- Vždy si chráňte zrak použitím príslušných skiel neobsahujúcich aktívum na ochranných štítoch alebo maskách.
- Používajte príslušný ochranný ohňovzdorný odev, aby ste nevystavovali pokožku ultrafialovému a infračervenému žiareniu pochádzajúcemu z oblúku;

ochrana sa musí vzťahovať taktiež na ďalšie osoby nachádzajúce sa v blízkosti oblúku, a to použitím tienidiel alebo nereflexných závesov.

- Hlučnosť: V prípade, ak následkom mimoriadne intenzívneho zvárania bude zistená úroveň každodennej hlučnosti (LEPd) rovnajúcej sa alebo prevyšujúcej 85dB(A), použitie vhodných osobných ochranných pracovných prostriedkov sa stane povinné.



- Prechod zváracieho prúdu spôsobuje vznik elektromagnetických polí (EMF) v okolí zváracieho obvodu.

Elektromagnetické polia môžu ovplyvňovať činnosť niektorých zdravotných zariadení (napr. pacemakerov, respirátorov, kovových protéz atď.). Preto je potrebné prijať náležité ochranné opatrenia voči nositeľom týchto zariadení. Napríklad zákazom ich prístupu do priestoru použitia zváracieho prístroja.

Tento zvárací prístroj vyhovuje požiadavkám technického štandardu výroby, určeného pre výhradné použitie v priemyselnom prostredí a na profesionálne účely. Nie je zaručené dodržanie základných medzných hodnôt, týkajúcich sa expozície osôb elektromagnetickým poliam v domácom prostredí.

Obsluha musí používať nasledujúce postupy, aby znížila expozíciu elektromagnetickým poliam:

- Pripevniť dva zväracie káble spolu, podľa možnosti čo najbližšie.
- Udržiavať hlavu a trup tela, čo možno najďalej od zváracieho obvodu.
- Nikdy si neovíjať zväracie káble okolo tela.
- Nezvárat, nachádzajúc sa telom uprostred zváracieho obvodu. Udržiavať obidva káble na tej istej strane tela.
- Pripojiť zemiaci kábel zváracieho prúdu ku dielu určenému na zváranie, čo najbližšie k realizovanému spoju.
- Nezvárat v blízkosti zváracieho prístroja, ani na ňom nesediť a neopierať sa oň (minimálna vzdialenosť: 50cm).
- Nenechávať feromagnetické predmety v blízkosti zváracieho obvodu.
- Minimálna vzdialenosť d= 20cm (Obr. N).



- Zariadenie triedy A:

Tento zvárací prístroj vyhovuje požiadavkám technického štandardu výroby, určeného pre výhradné použitie v priemyselnom prostredí, a na profesionálne účely. Nie je zaistená elektromagnetická kompatibilita v domácich budovách a v budovách priamo pripojených k napájacej sieti nízkeho napätia, ktorá zasahuje budovy pre domáce použitie.



ĎALŠIE OPATRENIA

- OPERÁCIA ZVÁRANIA:
 - V prostredí so zvýšeným rizikom zásahu elektrickým prúdom;
 - vo vymedzených priestoroch;
 - v prítomnosti zápalných alebo výbušných materiálov.
- MUSA byť najskôr zhodnotené „Odborným vedúcim“ a vykonané vždy v prítomnosti osôb vyškolených pre zásahy v núdzových prípadoch.
- MUSÍ byť zariadené používanie ochranných technických prostriedkov, popísaných v častiach 5.10; A.7; A.9 „TECHNICKÉHO PREDPISU IEC alebo CLC/TS 62081“.
- MUSÍ byť zakázané zváranie operátorom nadvihnutým nad zemou, s výnimkou použitia bezpečnostných plôšín.

4.2 OVLÁDACÍ PANEĽ ZVÁRACIEHO PRÍSTROJA (OBR. C)

Ovládací panel je aktivovaný (ovládacie a signalizačné prvky sú aktívne) len v prípade, ak zvárací prístroj nie je pripojený k podávaču drôtu, alebo ak je nastavený proces MMA alebo TIG. Keď je zvárací prístroj pripojený k podávaču drôtu, alebo ak je nastavená funkcia MIG, podávač drôtu automaticky prevzeme úplnú kontrolu a na displeji (3) zváracieho prístroja bude zobrazený nápis „feed“.









- LED signalizácie alarmu** (výstup zváracieho prístroja je zablokovaný). Na displeji (3) bude zobrazené hlásenie alarmu. Obnovenie činnosti zváracieho prístroja prebehne automaticky, bezprostredne po zrušení príčiny alarmu.
- LED signalizácie prítomnosti napätia na výstupe** (aktívny výstup).
- 3-miestny alfanumerický displej**. Zobrazuje:
 - Zvárací prúd v ampéroch.
 - Zobrazená hodnota odpovedá nastavenej hodnote pri zváraní prístrojom naprázdno, alebo aktuálnej hodnote počas činnosti.
 - Hlásenie alarmu s nasledujúcou kodifikáciou:
 - „AL1“ : Aktivácia tepelnej ochrany primárneho obvodu.
 - „AL2“ : Aktivácia tepelnej ochrany sekundárneho obvodu.
 - „AL3“ : Aktivácia ochrany následkom prepätia napájacieho vedenia.
 - „AL4“ : Aktivácia ochrany následkom podpätia napájacieho vedenia.
 - „AL5“ : model s G.R.A.: Aktivácia ochrany následkom nedostatočného tlaku v rozvoode vodného chladenia zváracieho pištole. Obnovenie činnosti nie je automatické.
 - model bez G.R.A.: chýbajúce zapojenie polarizačného konektora do stroja (OBR. E).
 - „AL9“ : Aktivácia ochrany magnetických komponentov.
 - „AL10“ : Porucha sériového vedenia: Sériové vedenie odpojené.
 - „AL11“ : Aktivácia ochrany následkom chýbajúcej fázy napájacieho vedenia.
 - „AL12“ : Porucha sériového vedenia: Chyba dát.
 - „AL13“ : Nadmerný nános prachu vo vnútri zváracieho prístroja; obnovenie činnosti po:
 - výčistení vnútra prístroja;
 - stlačení tlačidla pre voľbu parametrov na ovládacom paneli.

Pri vypnutí zváracieho prístroja môže byť na niekoľko sekúnd zobrazený symbol „AL11“ alebo „OFF“.

3a, 3b, 3c- LED označujúca jednotku aktuálne meranej veličiny (ampérov, sekúnd, percent).

4- Otočný ovládač snímača impulzov.

Umožňuje nastavenie parametrov zvárania (4a).



-  : Zvárací prúd v režime TIG/MMA.
 -  : V režime TIG umožňuje postupné zníženie prúdu po uvoľnení tlačidla zváracieho pištole (regulácia 0-3 sekundy a rozsvietená LED (3b)).
 -  : V režime TIG nadobudne význam „Post-gas“, čím umožní prispôbiť dobu odvodu ochranného plynu, počínajúc zastavením zvárania (regulácia 0,1-10 sekúnd a rozsvietená LED (3b)).
 -  : K aktivácii funkcie dochádza výhradne pri voľbe režimu „SPOT“ tlačidlom (7). Umožňuje realizáciu bodových zvarov TIG s ovládaním doby trvania zvárania (regulácia 0,1-10 sekúnd a rozsvietená LED (3b)).
 -  : Pri zváraní s elektródou MMA, parameter nadobudne význam „Arc force“ a umožní nastaviť dynamický nadprúd (regulácia 0-100% a LED (3c) rozsvietená).
- Tlačidlo voľby predurčeného spôsobu zvárania.** Stlačením tlačidla sa rozsvieti LED odpovedajúca zváraciemu režimu, ktorý má byť použitý:
 - MMA**  : obalená elektróda „MMA“.
 - TIG**  : TIG-DC so zapálením oblúka dotykom (LIFT-ARC).
 - MIG**  : MIG.

6- Tlačidlo pre aktiváciu diaľkového ovládania.

Pri rozsvietení LED  môže byť regulácia vykonávaná výhradne prostredníctvom diaľkového ovládania a konkrétnejšie:

- Prostredníctvom jedného potenciometra:** umožňuje regulovať zvárací prúd v režime TIG/MMA.
 - Prostredníctvom dvoch potenciometrov:** Umožňuje nastaviť zvárací prúd pri zváraní TIG/MMA a vykonať nastavenie SLOPE DOWN v TIG alebo AIR FORCE v MMA (voľba LED parametra automatická).
 - Prostredníctvom pedálu:** umožňuje regulovať zvárací prúd v režime TIG/MMA.
- POZNÁMKA: Voľba „NA DIALKU“ (REMOTE) je možná len v prípade, keď je diaľkové ovládanie naozaj pripojené k svojmu konektoru.







7- Tlačidlo pre voľbu ovládacieho režimu tlačidla zváracieho pištole TIG.

- Stlačením tlačidla sa rozsvieti LED v blízkosti:
- 2t**  : 2-dobového zvárania, ON-OFF (ZAP.-VYP.) pri stlačení tlačidla.
 - 4t**  : 4-dobového zvárania, ON-OFF (ZAP.-VYP.) pri uvoľnení tlačidla.
 - SPOT**  : bodovacieho zvárania TIG (SPOT).

4.2.1 OVLÁDACÍ PANEĽ PODÁVAČA DRÔTU (OBR. D)

- LED signalizácie ALARMU** (výstup stroja je zablokovaný). Obnovenie činnosti prebehne automaticky, bezprostredne po zrušení príčiny alarmu. Hlásenia alarmu, zobrazované na displejoch (15) a (16):
 - „AL7“ : Aktivácia ochrany následkom nadprúdu pri zváraní MIG-MAG.
 - „AL8“ : Porucha sériového vedenia: Skrat vo zváracíej pištole.
 Ohľadne ostatných si prečítajte „OVLÁDACÍ PANEĽ ZVÁRACIEHO PRÍSTROJE“ (odst. 4.2).
- LED signalizujúca, že ZVÁRACIA PIŠTOĽ ALEBO ELEKTRODA JE POD NAPÄTÍM.**
- LED signalizácie PROGRAMOVANIA ZVÁRACIEHO PRÍSTROJA.**
- Tlačidlo vyvolania (RECALL) užívateľských zváracích programov** (viď odst. 4.3.2.4).
- Tlačidlo pre uloženie užívateľských zváracích programov do pamäte**

(SAVE) (viď odst. 4.3.2.3).

- Tlačidlo pre voľbu zváracieho programu a 2-ciferný displej.** Postupným stláčaním tlačidla budú na displeji zobrazené čísla v rozmedzí od „0“ do „36“. Každému číslu od „1“ do „36“ je priradený synergický program zvárania (viď TAB. 3), zatiaľ čo číslo „0“ odpovedá manuálnemu režimu zváracieho prístroja, v ktorom môžu byť všetky parametre nastavené obsluhou (len v režime MIG-MAG SHORT a SPRAY ARC).
- Tlačidlo voľby predurčeného spôsobu zvárania.** Stlačením tlačidla sa rozsvieti LED, odpovedajúca zváraciemu režimu, ktorý má byť použitý:
 - MIG**  : MIG-MAG s režimom „SHORT/SPRAY ARC“.
 - PULSE**  : MIG-MAG s režimom „PULSE ARC“.
 - POP**  : MIG-MAG s režimom „PULSE ON PULSE“.
- Tlačidlo pre voľbu ovládacieho režimu tlačidla zváracieho pištole MIG-MAG.** Stlačením tlačidla sa rozsvieti LED v blízkosti:
 - 2t**  : 2-dobového zvárania, ON-OFF (ZAP.-VYP.) pri stlačení tlačidla.
 - 4t**  : 4-dobového zvárania, ON-OFF (ZAP.-VYP.) pri uvoľnení tlačidla.
 - BILEVEL**  : zvárania bi-level pre MIG-MAG, TIG.
 - SPOT**  : bodovacieho zvárania MIG-MAG (SPOT).

9- Tlačidlo pre aktiváciu diaľkového ovládania.

Pri rozsvietení LED  môže byť regulácia vykonávaná výhradne prostredníctvom diaľkového ovládania a konkrétnejšie:

- **prostredníctvom dvoch potenciometrov:** nahrádza funkciu otočných ovládačov snímača impulzov (14) a (13).
POZNÁMKA: Voľba „NA DIALKU“ (REMOTE) je možná len v prípade, keď je diaľkové ovládanie naozaj pripojené k svojmu konektoru.

10- Tlačidlo pre voľbu parametrov zvárania.

Postupným stláčaním tlačidla dôjde k rozsvieteniu jednej z LED od (10a) po (10h), ku ktorej je priradený špecifický parameter. Nastavenie hodnoty každého aktivovaného parametra je možné vykonávať prostredníctvom otočného ovládača (13) a môže byť zobrazené na displeji (15). Počas nastavovania otočným ovládačom (14) regulujete hodnotu hlavnej úrovne zvárania, zobrazenej na displeji (16), bez ohľadu na to, či sa jedná o prúd alebo o rýchlosť posuvu drôtu (viď popis k bodu (14)), s výnimkou (10b). Len pri rozsvietení LED (10b) otočný ovládač (14) umožňuje regulovať hodnotu sekundárnej úrovne (viď popis LED (10b)).
Poznámka: Parametre, ktoré obsluha nemôže meniť, v závislosti od toho, či sa pracuje so synergickým programom alebo v manuálnom režime „PRG 0“, sú automaticky radené z voľby; odpovedajúca LED sa nerozsvieti.



MIG **PULSE** **POP**

Tento parameter je automaticky zobrazený počas zvárania MIG-MAG, pričom zobrazuje aktuálne napätie oblúka (LED (15a) rozsvietená).
Nastavovania:

MIG Short arc

Počas nastavovania synergického programu MIG-MAG, Short arc umožňuje regulovať korekciu, ktorú má obsluha možnosť nastaviť vo vzťahu k dĺžke oblúka, vypočítanej v rámci synergie (rozsah od -5% po +5%) (LED (15c) rozsvietená). V rovnakých podmienkach, nastavením funkcie bi-level, parameter nadobudne význam korekcie dĺžky oblúka hlavnej úrovne zvárania, vypočítanej aj v tomto prípade v rámci synergie (rozsah od -5% do +5%) (LED (15c) rozsvietená).

MIG Short arc “PRG 0”

Počas činnosti v režime MIG-MAG, Short arc v manuálnom režime „PRG 0“ umožňuje nastaviť skutočné napätie oblúka (rozsah 10-40) (LED (15a) rozsvietená). V rovnakých podmienkach nastavením funkcie bi-level, parameter nadobudne význam skutočného napätia oblúka hlavnej úrovne zvárania (rozsah 10-40) (rozsvietená LED (15a)).

PULSE **POP**

Počas nastavovania synergického programu MIG-MAG, Pulse arc umožňuje regulovať korekciu, ktorú má obsluha možnosť nastaviť vo vzťahu k dĺžke oblúka, vypočítanej v rámci synergie (rozsah od -5% po +5%) (rozsvietená LED (15c)).

V rovnakých podmienkach, nastavením funkcie bi-level, pulse on pulse alebo T_{start} parameter nadobudne význam korekcie dĺžky oblúka hlavnej úrovne zvárania, vypočítanej aj v tomto prípade v rámci synergie (rozsah od -5% do +5%) (rozsvietená LED (15c)).



MIG Short arc

Pri synergických programoch MIG-MAG, short arc, nastavením funkcie bi-level, umožňuje regulovať prúd/rýchlosť drôtu (otočným ovládačom (14)) a vykonávať korekciu dĺžky oblúka (otočným ovládačom (13)) vedľajšej úrovne zvárania, vypočítanej v rámci synergie (rozsah od -5% do +5%) (rozsvietená LED (15c)).

MIG Short arc “PRG 0”

Manuálny režim „PRG 0“ s funkciou bi-level umožňuje regulovať rýchlosť drôtu (otočným ovládačom (14), rozsvietená (LED (16c)) a skutočné napätie oblúka (otočným ovládačom (13)) vedľajšej úrovne zvárania I₁ (rozsah 10-40) (rozsvietená LED (15a)).

PULSE **POP**

V režime MIG-MAG pulse arc, nastavením funkcií bi-level, pulse on pulse alebo T_{start}, umožňuje regulovať prúd I₁ a I₂ (otočným ovládačom (14)) a vykonávať korekciu dĺžky oblúka (otočným ovládačom (13)) vedľajšej úrovne zvárania, vypočítanej v rámci synergie (rozsah od -5% do +5%) (rozsvietená LED (15c)).



MIG Short arc “PRG 0”

V manuálnom režime „PRG 0“ umožňuje prispôbiť rýchlosť drôtu pri zahájení zvárania, kvôli optimalizácii zapálenia oblúka (regulácia 1-100% a rozsvietená LED (15c)).

PULSE

V režime MIG-MAG Pulse arc 2 DOBY umožňuje regulovať dobu pôsobenia počiatocného prúdu (T_{start}). Nastavením parametra na nulu dôjde k zrušeniu tejto funkcie, zatiaľ čo nastavením akejkoľvek hodnoty vyššej ako nula (regulácia 0,1-3 sekundy) je možné zvoliť LED (10b) pre reguláciu korekcie napätia oblúka a hodnoty počiatocného prúdu (vedľajšia úroveň). Počiatocný prúd môže byť nastavený na vyššiu alebo nižšiu hodnotu ako je hlavná hodnota zvarovania; vyšší počiatocný zvarovací prúd je užitočný hlavne pri zvarovaní hliníka a jeho zliatin, kedy umožňuje rýchlejšie ohriať zvarovaný diel („Hot-start“).

POP

V režime MIG-MAG Pulse on pulse umožňuje regulovať dobu pôsobenia hlavného zvaracieho prúdu (regulácia 0,1-10 sekúnd a rozsvietená LED (15b)).



MIG Short arc "PRG 0"

V manuálnom režime MIG-MAG „PRG 0“ umožňuje regulovať elektronickú reaktivitu (regulácia 20-80% a rozsvietená LED (15c)). Vyššia hodnota určuje vyššiu teplotu zvaracieho kúpeľa. V režime bi-level je elektronická reaktivita spoločná pre obidve nastavené úrovne.

PULSE

V režime MIG-MAG, parameter pulse arc určuje „priškrtie“ oblúka. Čím vyššia je hodnota, tým vyššia bude koncentrácia oblúka počas zvarovania. V režime zvarovania, ktorý využíva dve úrovne prúdu (bi-level, pulse on pulse alebo T_{start}), je priškrtie oblúka spoločné pre obidve nastavené úrovne (+1% / -1%).

POP

V režime MIG-MAG Pulse on pulse umožňuje regulovať dobu trvania vedľajšieho zvaracieho prúdu (regulácia 0,1-10 sekúnd a rozsvietená LED (15b)).



Pálenie drôtu pri prerušení zvarovania (BURN-BACK).

Umožňuje regulovať dobu pálenia drôtu pri prerušení zvarovania.

MIG PULSE POP

Počas nastavovania synergického programu MIG-MAG umožňuje regulovať korekciu doby BURN BACK TIME, vypočítanú v rámci synergie (rozsoch od -1% po +1%) (rozsvietená LED (15c)).

MIG Short arc "PRG 0"

Inými slovami umožňuje vyhnúť sa prilepeniu drôtu k zvarovnému dielu pri zastavení zvarovania (regulácia 0,001-1 sekundy a rozsvietená LED (15b)).



MIG PULSE POP POST-GAS

Umožňuje prispôbiť dobu odtoku ochranného plynu po prerušení zvarovania (regulácia 0,1-10 sekundy a rozsvietená LED (15b)).



Zostupná rampa zvaracieho prúdu (SLOPE DOWN).

MIG PULSE POP

K aktivácii tejto funkcie dochádza výhradne pri použití synergických programov MIG-MAG SHORT ARC, PULSE ARC a PULSE ON PULSE.

Umožňuje postupné zníženie prúdu po uvoľnení tlačidla zvaracej pištole (regulácia 0-3 sekundy a rozsvietená LED (15b)).



Doba bodového zvarovania (SPOT TIME).

K aktivácii funkcie dochádza výhradne pri voľbe režimu „SPOT“ tlačidlom (8). Umožňuje realizáciu bodových zvarov MIG-MAG s ovládaním doby trvania zvarovania (regulácia 0,1-10 sekúnd a rozsvietená LED (15b)).

- 11- Tlačidlo manuálnej aktivácie elektrického ventilu plynu.**
Tlačidlo umožňuje odčerpávanie plynu (vyprázdňovanie potrubia – reguláciu prietoku) bez potreby aktivácie tlačidla zvaracej pištole; tlačidlo má momentálny účinok.
- 12- Tlačidlo manuálneho posuvu drôtu.**
Tlačidlo umožňuje ovládať posuv drôtu vo vodiacom puzdre zvaracej pištole bez potreby aktivácie tlačidla zvaracej pištole; má momentálny účinok a rýchlosť posuvu je nemenná.
- 13- Otočný ovládač snímača impulzov pre reguláciu parametrov zvarovania (viď 10a-10h).**
- 14- Otočný ovládač snímača impulzov**
Otočný ovládač slúži na reguláciu:
 - Zvaracieho prúdu I_1 (rozsvietená LED (16a)).
 - Rýchlosti podávania drôtu (rozsvietená LED (16c)).
 - Hrúbka dielu použitého na zvarovanie (rozsvietená LED (16b)).V režime zvarovania, ktorý využíva dve úrovne prúdu (bi-level, pulse on pulse alebo T_{start}) s rozsvietenou LED (10b), otočný ovládač slúži na reguláciu:
 - Zvaracieho prúdu I_1 (rozsvietená LED (16a)) vedľajšej úrovne.
 - Rýchlosti podávania drôtu vedľajšej úrovne zvarovania (rozsvietená LED (16c)).
 - Hrúbka dielu použitého na zvarovanie (rozsvietená LED (16b)) vzliahnuta na vedľajšiu úroveň..
- 15- 3-miestny alfanumerický displej.** Zobrazuje:
 - hodnotu parametrov zvarovania (viď od (10a) po (10h)) počas činnosti naprázdno.
 - skutočné napätie oblúka – počas zvarovania.**POZNÁMKA:** pri zastavení zvaracieho prúdu bude displej automaticky zobrazovať nastavenú hodnotu.
 - signalizáciu alarmu (viď bod 1).**15a, 15b, 15c- LED označujúca jednotku aktuálne meranej veličiny (voltov, sekúnd, percent).**
- 16- 3-miestny alfanumerický displej.** Zobrazuje:
 - hodnotu nastavenú otočným ovládačom snímača impulzov (14).
 - skutočný prúd, počas zvarovania.**POZNÁMKA:** pri zastavení zvaracieho prúdu bude displej automaticky zobrazovať nastavenú hodnotu.
 - signalizáciu alarmu (viď bod 1).**16a, 16b, 16c- LED označujúca jednotku aktuálne meranej veličiny (prúd v ampéroch (A), hrúbku v milimetroch (mm) a rýchlosť v metroch/minútu**

(m/min)).

- 17- Tlačidlo pre voľbu jednotky meranej veličiny Ampére/Hrúbka v m/min (LED (16a)(16b) (16c)).**

V synergických programoch MIG/MAG umožňuje prostredníctvom snímača impulzov (14) nastaviť hrúbku zvarového materiálu, zvarací prúd, rýchlosť drôtu. Nastavenie každého jedného parametra (napr. hrúbky materiálu) automaticky definuje ostatné parametre (napr. zvarací prúd a rýchlosť posuvu drôtu). „PRG 0“ manuálna voľba: Je možné len nastavovanie rýchlosti drôtu (rozsvietená LED (16c)).

4.3 NAČÍTAVANIE PROGRAMOV A ICH UKLADANIE DO PAMÄTI

4.3.1 NAČÍTAVANIE PROGRAMOV VOPRED ULOŽENÝCH VÝROBCOM

4.3.1.1 SYNERGICKÉ programy MIG-MAG

Zvarovací prístroj disponuje 36 synergickými programy uloženými v pamäti, s vlastnosťami uvedenými v tabuľke (TAB. 3), ktorú je potrebné používať pri voľbe programu vhodného pre druh zvarovania, ktorý chcete použiť.

Voľba určitého programu sa vykonáva opakovaným stláčaním tlačidla „PRG“, ktorému na displeji odpovedá číslo od „0“ do „36“ (číslo „0“ neodpovedá synergickému program ad činnosť v manuálnom režime, v súlade s popisom, uvedeným v nasledujúcom odstavci).

Poznámka: Vo vnútri synergického programu je prioritné zvoliť požadovaný prenosový režim, PULSE ARC alebo SHORT/SPRAY ARC, príslušným tlačidlom (viď OBR. D, tlačidlo (7)).

Poznámka: Všetky typológie drôtu, ktoré nie sú uvedené v tabuľke, môžu byť použité v manuálnom režime „PRG 0“.

4.3.1.2 ČINNOSŤ V MANUÁLNO M REŽIME („PRG 0“)

Činnosť v manuálnom režime odpovedá číslu „0“ na displeji a je aktívna len po predošlej voľbe režimu prenosu SHORT/SPRAY ARC (OBR. D, tlačidlo (7)).

Vzhľadom k tomu, že sa v tomto režime nepredpokladá použitie žiadnej synergie, musia byť všetky parametre zvarovania nastavené manuálne obsluhou.

Upozornenie! Nastavenie všetkých parametrov je voľné, a preto by hodnoty, ktoré im budú priradené, mohli byť nekompatibilné so správnym postupom pri zvarovaní.

Poznámka: V manuálnom režime NIE JE možné používať režim prenosu PULSE ARC.

4.3.2 ULOŽENIE UŽIVATEĽSKÝCH PROGRAMOV V MIG-MAG DO PAMÄTI A ICH NAČÍTAVANIE

4.3.2.1 Úvod

Zvarovací prístroj umožňuje ukladať do pamäti (SAVE) užívateľské pracovné programy, týkajúce sa súboru parametrov platných pre istý druh zvarovania. Každý program uložený v pamäti môže byť kedykoľvek načítaný (RECALL), čím bude mať užívateľ „zvarovací prístroj“ pripravený na použitie pre špecifickú, už optimalizovanú prácu.

4.3.2.2 Kapacita ukladania užívateľských programov v MIG-MAG do pamäti

Zvarovací prístroj umožňuje uloženie 40 užívateľských programov do pamäti, vzťahujúcich sa na tri odlišné spôsoby prenosu v rámci synergie (SHORT/SPRAY ARC Pulse a Pulse on pulse) a na činnosť v manuálnom režime, s nasledujúcimi vlastnosťami:

- SHORT/SPRAY ARC SYNERGICKÝ: 10 programov uložitelných do pamäti (s číslami od „1“ do „10“);
- SHORT/SPRAY ARC MANUÁLNY („PRG 0“): 10 programov uložitelných do pamäti (s číslami od „1“ do „10“);
- PULSE ARC SYNERGICKÝ: 10 programov uložitelných do pamäti (s číslami od „1“ do „10“);
- PULSE ARC SYNERGICKÝ PULSE ON PULSE: 10 programov uložitelných do pamäti (s číslami od „1“ do „10“).

POZNÁMKA: Načítanie programu, ktorý hodláte použiť:

- a) zvolíte požadovaný režim prenosu PULSE ARC, PULSE ARC PULSE-ON-PULSE alebo SHORT/SPRAY ARC alebo zvolíte „PRG=0“, ak sa jedná o programy vopred uložené do pamäti v manuálnom režime;
- b) zvolíte číslo programu (v súlade s popisom v odst. 4.3.1).

4.3.2.3 Postup pri ukladaní do pamäti (SAVE).

Po nastavení zvaracieho prístroja do optimálneho stavu pre daný druh zvarovania, postupujte nasledovne (viď OBR. D):

- a) Stlačte tlačidlo (5) „SAVE“.
 - b) Na displeji (16) sa zobrazí „Pr“ a na displeji (15) číslo (v rozmedzí od „1“ do „10“).
 - c) Otáčaním otočného ovládača snímača impulzov ((13) alebo (14), bez rozdielu), zvolte číslo, pod ktorým chcete uložiť program do pamäti (viď aj 4.3.2).
 - d) Opätovne stlačte tlačidlo „SAVE“.
 - e) Displeje (15) a (16) budú blikať.
 - f) V priebehu nasledujúcich dvoch sekúnd stlačte tlačidlo „SAVE“.
 - g) Na displeji sa zobrazí nápis „St Pr“, potvrdzujúci uloženie daného programu do pamäti; po 2 sekundách displeje automaticky prepnú na zobrazovanie hodnôt práve uložených parametrov.
- Poznámka:** Keď pri blikačích displejoch nebude stlačené tlačidlo „SAVE“ v priebehu 2 sekúnd, displeje budú zobrazovať nápis „No St“ a program nebude uložený do pamäti; displeje sa automaticky vrátia na úvodné zobrazenie.

4.3.2.4 Postup pri načítavaní užívateľského programu (RECALL)

Pred vykonaním operácií súvisiacich s načítaním programu sa uistite, že zvolený režim prenosu (PULSE ARC, PULSE ARC PULSE-ON-PULSE, SHORT/SPRAY ARC alebo „PRG=0“ odpovedá naozaj tomu, s ktorým chcete pracovať. Teraz postupujte nasledovne (viď OBR. D):

- a) Stlačte tlačidlo „RECALL“.
 - b) Na displeji (16) sa zobrazí „Pr“ a na displeji (15) číslo (v rozmedzí od „1“ do „10“).
 - c) Otáčaním otočného ovládača snímača impulzov ((13) alebo (14), bez rozdielu), zvolte číslo, pod ktorým bol do pamäti uložený program, ktorý teraz chcete použiť.
 - d) Opätovne stlačte tlačidlo „RECALL“ na dobu dlhšiu ako 2 sekundy.
 - e) Na displeji sa zobrazí nápis „Ld Pr“, potvrdzujúci načítanie daného programu; po 2 sekundách budú displeje automaticky zobrazovať hodnoty práve načítaného programu.
- Poznámka:** Keď tlačidlo „SAVE“ nebude opätovne stlačené počas doby dlhšej ako 2 sekundy, displeje budú zobrazovať nápis „No Ld“ a program nebude načítaný; displeje sa automaticky vrátia na úvodné zobrazenie.

POZNÁMKY:

- **POČAS OPERÁCIÍ S TLAČIDLAMI „SAVE“ A „RECALL“ JE ROZSVIETENÁ LED „PRG“**
- **NAČÍTANÝ PROGRAM MÔŽE BYŤ LUBOVOĽNE ZMENENÝ OBSLUHOU, ALE ZMENENÉ HODNOTY NEBUDÚ AUTOMATICKY ULOŽENÉ DO PAMÄTI. AK SI ŽELÁTE ULOŽIŤ NOVÉ HODNOTY DO TOHO ISTÉHO PROGRAMU, JE POTREBNÉ VYKONAŤ POSTUP ULOŽENIA DO PAMÄTI (viď 4.3.2.3).**
- **REGISTRÁCIA UŽIVATEĽSKÝCH PROGRAMOV A VEDENÍ PRÍSLUŠNÉHO PREHLADU SÚVISIACICH PARAMETROV JE ZVERENÁ UŽIVATEĽOVI.**
- **NIE JE MÔŽNÉ ULOŽIŤ DO PAMÄTI UŽIVATEĽSKÉ PROGRAMY V REŽIME ELEKTRODÝ MMA ALEBO TIG.**

Pre správnu realizáciu zvaru je potrebné brať ohľad na rýchlosť zvárania (rýchlosť posuvu pozdĺž spoja), určujúcu pre správny prienik a tvar samotného zvaru. Prehľad najčastejších chýb počas zvárania je uvedený v tabuľke (TAB. 7).

7. ÚDRŽBA



UPOZORNENIE! PRED VYKONANÍM OPERÁCIÍ ÚDRŽBY, SA UISTITE, ŽE JE ZVÁRACÍ PRÍSTROJ VYPNUTÝ A ODPOJENÝ OD NAPÁJACIEHO ROZVODU.

7.1 DÔKLADNÁ ÚDRŽBA OPERÁCIE DÔKLADNEJ ÚDRŽBY MÔŽE VYKONÁVAŤ OPERÁTOR.

7.1.1 Zváracia pištoľ

- Zabráňte tomu, aby došlo k položeniu zváracie pištole alebo jej kábla na teplé povrchy; spôsobilo by to roztavenie izolačných materiálov s následným rýchlym uvedením zváracie pištole mimo prevádzku.
- Pravidelne kontrolujte tesnosť plynových hadíc a spojov.
- Pri každej výmene cievky s drôtom vyfúkajte vodiace puzdro vodiča drôtu suchým stlačeným vzduchom (max. 5 bar) a skontrolujte jeho neporušenosť.
- Pred každým použitím skontrolujte stav opotrebenia a správnosť montáže koncových častí zváracie pištole: hubice, kontaktnej trubičky, difúzoru plynu.

7.1.2 Podávač drôtu

- Opakovane kontrolujte stav opotrebení valčekov ťahača drôtu a pravidelne odstraňujte kovový prach, ktorý sa usadzuje v prieSAVE ťahača (valčeky a vstupný a výstupný vodič drôtu).

7.2 MIMORIADNA ÚDRŽBA OPERÁCIE MIMORIADNEJ ÚDRŽBY MUSIA BYŤ VYKONANÉ VÝHRADNE PERSONÁLOM SO SKÚSENOSŤAMI Z ELEKTRICKO-STROJNEJ OBLASTI.



UPOZORNENIE! PRED ODLOŽENÍM PANELOV ZVÁRACIEHO PRÍSTROJA A PRÍSTUPOM DO JEHO VNÚTRA SA UISTITE, ŽE JE ZVÁRACÍ PRÍSTROJ VYPNUTÝ A ODPOJENÝ OD NAPÁJACIEHO ROZVODU.

Prípadné kontroly vykonané vo vnútri zváracieho prístroja pod napätím, môžu spôsobiť zásah elektrickým prúdom s vážnymi následkami, spôsobenými priamym stykom so súčastami pod napätím a/alebo priamym stykom s pohybujúcimi sa súčastami.

- Pravidelne a v intervaloch odpovedajúcich použitiu a prašnosti prostredia kontrolujte vnútro zváracieho prístroja a v prípade potreby odstráňte prach nahromadený na elektronických kartách prostredníctvom veľmi jemnej kefy a vhodných rozpúšťadiel.
- Pri uvedenej príležitosti skontrolujte, či sú elektrické spoje dostatočne utiahnuté a či sú kabeláže bez viditeľných známkov poškodenia izolácie.
- Po ukončení uvedených operácií vykonajte spätnú montáž panelov zváracieho prístroja a utiahnite na doraz upevňovacie skrutky.
- Rozhodne zabráňte vykonávanie operácií zvárania s otvoreným zváracím prístrojom.

8. PORUCHY, ICH PRÍČINY A SPÔSOB ICH ODSTRÁNENIA (TAB. 8)



UPOZORNENIE! PRI NIEKTORÝCH KONTROLÁCH VZNIKÁ RIZIKO ŠTYKU SO SÚČASTAMI POD NAPÄTÍM A/ALEBO POHYBUJÚCIMI SA ČASTAMI.

V PRÍPADE NEUSPOKOJIVEJ ČINNOSTI A TIEŽ PRED VYKONANÍM SYSTEMATICKEJ KONTROLY, SKÔR AKO SA OBRÁTITE NA VAŠE SERVISNÉ STREDISKO, SKONTROLUJTE, ČI:

- Je snímačom impulzov vhodne nastavený zvárací prúd.
 - Nie je aktivovaný alarm, signalizujúci aktiváciu tepelnej ochrany, spôsobenú prepätím alebo podpäťm alebo skratom.
 - Uistite sa, či ste dodržali menovitú hodnotu zaťažovateľa; v prípade zásahu termostatickej ochrany vyčkajte na ochladenie zváracieho prístroja prirodzeným spôsobom a skontrolujte činnosť ventilátora.
 - Skontrolujte napájacie napätie: Ak je hodnota príliš vysoká alebo príliš nízka, zvárací prístroj bude signalizovať poruchu (viď odstavec 4.2).
 - Skontrolujte, či na výstupe zväračky nie je skrat: V takom prípade odstráňte jeho príčiny.
 - Je správne vykonané zapojenie zváracieho obvodu, s dôrazom na pripojenie zemniacich klieští k dielu, pričom preverte, či medzi kliešťami a dielom nie je vložený izolačný materiál (napr. lak).
 - Je použitý správny ochranný plyn a v správnom množstve.
- Pred akýmkoľvek zásahom na podávači drôtu alebo vo vnútri zváracieho prístroja je potrebné postupovať v súlade s kapitolou 7 „**ÚDRŽBA**“.

	str.		str.
1. SPLOŠNA VARNOST PRI OBLOČNEM VARJENJU	131	5.5.1.1 Priključitev jeklenke s plinom	135
2. UVOD IN SPLOŠNI OPIS	132	5.5.1.2 Priključitev elektrodnega držala	135
2.1 UVOD	132	5.5.1.3 Povezava povratni električni kabel - varilni aparat	135
2.2 SPOSOBNOST KOVIN ZA VARJENJE	132	5.5.2 VARJENJE TIG	135
2.3 SERIJSKA OPREMA	132	5.5.2.1 Priključitev jeklenke s plinom	135
2.4 DODATKI, NA VOLJO NA ZAHTEVO	132	5.5.2.2 Povezava povratni električni kabel - varilni aparat	135
3. TEHNIČNI PODATKI	132	5.5.2.3 Priključitev elektrodnega držala	135
3.1 PODATKOVNA PLOŠČICA	132	5.5.3 VARJENJE Z OPLAŠČENO ELEKTRODO MMA	135
3.2 DRUGI TEHNIČNI PODATKI	132	5.5.3.1 Povezava s kleščami za nosilec elektrod	135
4. OPIS VARILNEGA APARATA	132	5.5.3.2 Povezava povratni električni kabel - varilni aparat	135
4.1 KONTROLNI SISTEM, URAVNAVANJE IN POVEZAVA	132	5.5.4 Priporočila	135
4.1.1 Varilni aparat	132	5.6 POLNJENJE TULJAVE Z ŽICO	135
4.1.2 Podajalnik žice	132	5.7 ZAMENJAVA VODILNEGA OVOJA ZA ŽICO V ELEKTRODNEM DRŽALU	135
4.2 KRMILNA PLOŠČA VARILNEGA APARATA	132	5.7.1 Spiralni ovoj za jeklene žice	135
4.2.1 KRMILNA PLOŠČA PODAJALNIKA ŽICE	133	5.7.2 Ovoj iz sintetičnega materiala za aluminijaste žice	135
4.3 PRIKLIC IN SHRANJEVANJE PROGRAMOV	134	6. VARJENJE: OPIS POSTOPKA	135
4.3.1 PRIKLIC PROGRAMOV, KI JIH TOVARNIŠKO SHRANI PROIZVAJALEC	134	6.1 VARJENJE MIG-MAG	135
4.3.1.1 Sinergični programi MIG-MAG SINERGICI	134	6.1.1 NAČIN ZA PRENOS SHORT ARC (KRATEK OBLOK)	135
4.3.1.2 DELOVANJE V ROČNEM NAČINU ("PRG 0")	134	6.1.2 NAČIN PRENOSA SPRAY ARC (OBLOK Z BRIZGANJEM)	136
4.3.2 SHRANJEVANJE IN PRIKLIC OSEBNO NASTAVLJENIH PROGRAMOV MIG-MAG	134	6.1.3 NAČIN PRENOSA PULSE ARC (PULZIRAJOČI OBLOK)	136
4.3.2.1 UVOD	134	6.1.4 URAVNAVANJE PARAMETROV VARJENJA PRI MIG-MAG	136
4.3.2.2 Zmogljivost shranjevanja osebno nastavljenih programov v MIG-MAG	134	6.1.4.1 Zaščitni plin	136
4.3.2.3 Postopek shranjevanja (SAVE)	134	6.1.4.2 Varilni tok	136
4.3.2.4 Postopek priklica osebno nastavljenega programa (RECALL)	134	6.1.4.3 Napetost oboka in dušenje obloka (pinch-off)	136
5. NAMESTITEV	134	6.1.5 DELOVANJE BI-LEVEL IN PULSE ON PULSE	136
5.1 SEŠTAVLJANJE	134	6.2 VARJENJE TIG DC (enosmerni tok)	136
5.2 NAČIN DVIGANJA VARILNEGA APARATA	134	6.2.1 Površinski začetek LIFT	136
5.3 UMESTITEV VARILNEGA APARATA	134	6.3 VARJENJE Z OPLAŠČENO ELEKTRODO MMA	136
5.4 PRIKLJUČITEV V OMREŽJE	135	6.4 KAKOVOST VARJENJA	136
5.4.1 Opozorila	135	7. VZDRŽEVANJE	136
5.4.2 VTIKAČ IN VTIČNICA	135	7.1 VZDRŽEVANJE	136
5.5 PRIKLJUČKI VARILNEGA VEZJA	135	7.1.1 Elektrodno držalo	136
5.5.1 VARJENJE Z ŽICO MIG-MAG - FLUX	135	7.1.2 Podajalna naprava	136
		7.2 IZREDNO VZDRŽEVANJE	136
		8. ANOMALIJE, VZROKI IN POPRAVILA	137

VARILNI APARATI Z NESKONČNO ŽICO ZA OBLOČNO VARJENJE MIG-MAG IN FLUX, TIG, MMA, PREDVIDENI ZA PROFESIONALNO IN INDUSTRIJSKO UPORABO.

V nadaljevanju je uporabljen izraz "varilni aparat".

1. SPLOŠNA VARNOST PRI OBLOČNEM VARJENJU

Operator mora biti primerno poučen o varnem uporabljanju varilnega aparata in o nevarnostih, povezanih s procesom obločnega varjenja, ter o potrebnih varnostnih ukrepih in ukrepanju v nujnih primerih. (Glejte tudi "TEHNIČNA SPECIFIKACIJA IEC ali CLC/TS 62081": NAMESTITEV IN UPORABA APARATOV ZA OBLOČNO VARJENJE).



- Izogibajte se neposrednega stika s tokokrogom varilne naprave; napetost v prazno, ki jo ustvarja generator, je lahko v nekaterih okoliščinah nevarna.
- Povezava varilnih žic, preverjanje in popraviljanje je treba izvajati, ko je varilni aparat izklopljen in ni priključen v električno omrežje.
- Ugasnite in izključite varilni aparat iz električnega omrežja, preden zamenjate obrabljene dele elektrodnega držala.
- Električno instalacijo je treba izvesti po predpisanih varnostnih normativih in zakonih.
- Varilni aparat mora biti obvezno priključen v ozemljeno napajalno omrežje.
- Prepričajte se, da je vtičnica pravilno povezana z ozemljitvijo.
- Ne uporabljajte varilnega aparata v vlažnih ali mokrih prostorih in v dežju.
- Ne uporabljajte dotrajanih ali slabo pritrjenih električnih kablov.
- V prisotnosti hladilne enote na tekočino je treba postopke polnjenja izvesti, ko je varilni aparat ugasnjen in izključen iz napajalnega omrežja.



- Ne varite na posodah, zbirmikih ali ceveh, ki vsebujejo ali so vsebovale vnetljive tekočine ali pline.
- Izogibajte se obdelovancev, očiščenih s kloridnimi razredčili, in varjenja v bližini teh snovi.
- Ne varite na posodah pod pritiskom.
- Iz okolja, v katerem boste varili, odstranite vse vnetljive materiale (kot so les, papir, krpe itd.).
- Zagotovite ustrezno prezračevanje prostora ali mehansko odzračevanje varilnih dimov v bližini obločnega varjenja: potreben je sistematični pristop za ocenjevanje izpostavljanja varilnim dimom in njihove sestave, koncentracije ter časa izpostavljanja.
- Hraniti jeklenko daleč od vseh virov toplote, tudi od sončne (če je v uporabi).



- Primerno se električno izolirajte glede na elektrodo, obdelovanec in eventualne ozemljene kovinske predmete, ki so v bližini varjenja (dosegljivi). To se lahko običajno doseže z rokavicami, obutvijo, pokrivalom in oblačili, predvidenimi za delo, pa tudi z uporabo izolirnih preprog ali pohodnih desk.
- Vedno si zaščitite oči z neaktinčnim steklom, ustrezno nameščenim na maski ali čeladi.
- Uporabljajte primerna negorljiva oblačila in se izogibajte izpostavljanju kože ultravijoličnim in infrardečim žarkom, ki jih oddaja oblok; z varovali in neodsevnimi zavesami morajo biti zaščitene vse osebe v bližini obloka.
- Glasnost: Če zaradi posebno intenzivnega varjenja ugotovite, da prihaja do dnevne osebne izpostavljenosti hrupu (LEP_d), ki je enaka ali večja od 85db(A),

je obvezna uporaba ustreznih osebnih zaščitnih sredstev.



- Prehod varilnega toka povzroči pojav elektromagnetnih polj (EMF), lokaliziranih okoli varilnega tokokroga.

Elektromagnetna polja lahko povzročijo motnje pri delovanju nekaterih zdravniških pripomočkov (npr. srčnih spodbujevalnikov, respiratorjev, kovinskih protez itd.).

Upoštevati je treba ustrezne zaščitne ukrepe pri nosilcih teh naprav. Treba je na primer prepričati dostop v območje uporabe varilnega aparata.

Varilni aparat je skladen z zahtevami tehničnih standardov izdelka, ki je izdelan izključno za rabo v industrijskem okolju in za profesionalno rabo. Skladnost ni zagotovljena v okviru osnovnih omejitev, ki se nanašajo na izpostavljanje ljudi elektromagnetnim poljem v domačem okolju.

Operator mora uporabljati naslednje postopke, da zmanjša izpostavljanje elektromagnetnim poljem:

- Oba varilna kabla naj namesti kar najbližje skupaj.
- Glavo in trup naj karseda odmakne od varilnega tokokroga.
- Varilnih kablov naj si nikoli ne ovija okoli trupa.
- Nikoli naj ne vari, ko je njegov trup sredi varilnega tokokroga. Oba varilna kabla naj ima vedno na isti strani trupa.
- Povratni kabel varilnega toka naj poveže z obdelovancem čim bližje točke, na kateri želi variti.
- Nikoli naj ne vari preblizu varilnega aparata, sede ali naslonjen na njem (minimalna razdalja: 50 cm).
- Nikoli naj ne pušča železomagnetnih predmetov v bližini varilnega tokokroga.
- Minimalna razdalja $d = 20$ cm (Slika N).



- Naprava A razreda:

Varilni aparat je skladen z zahtevami tehničnega standarda izdelka, ki je izdelan izključno za rabo v industrijskem okolju in za profesionalno rabo. Elektromagnetska združljivost v domovih in v zgradbah, neposredno povezanih v nizkonapetostno napajalno omrežje, ki napaja zgradbe za domačo rabo.



DODATNI VARNOSTNI UKREPI

- VARJENJE:

- V okoljih s povečanim tveganjem električnega udara;
- V tesnih prostorih;
- V prisotnosti vnetljivih in eksplozivnih snovi.
- MORA preventivno oceniti »odgovorni strokovnjak«. V takih primerih se sme variti le v prisotnosti oseb, usposobljenih za poseg v sili.
- Uporabiti MORATE tehnična sredstva, opisana v točkah 5.10; A.7; A.9. iz "TEHNIČNE SPECIFIKACIJE IEC ali CLC/TS 62081".
- Operater, dvignjen od tal, NE SME VARITI. Takšno varjenje je dovoljeno izključno z uporabo varovalnih ploščadi.
- NAPETOST MED NOSILCEM ELEKTROD IN ELEKTRODNIM DRŽALOM: pri sočasni uporabi več varilnih naprav na enem predmetu ali na več električno povezanih predmetih se lahko nakopiči nevarna vrednost napetosti v prazno. Med dvema nosilcema elektrod ali elektrodna držaloma celo do vrednosti,

8. ANOMALIJE, VZROKI IN POPRAVILA (TAB. 8)



POZORI IZVEDBA NEKATERIH PREVERJANJ POMENI TVEGANJE ZA STIK Z DELI POD NAPETOSTJO ALI GIBLJIVIMI DELI.

ČE DELOVANJE NI OPTIMALNO, PREDEN SE OBRNETE NA POOBLAŠČENEGA SERVISERJA ALI SE LOTITE BOLJ PODROBNIH UGOTAVLJANJ, PREVERITE:

- Ali je varilni tok, nastavljen prek kodimika, primeren.
- Da ni alarma, ki označuje pregrevanje pri preveliki ali prenizki napetosti oziroma kratek stik.
- Ali ste upoštevali razmerje nominalne intermitence; v primeru vklopa termostatske zaščite počakajte, da se varilni aparat ohladi, preverite delovanje ventilatorja.
- Napetost linije: če je vrednost previsoka ali prenizka, javi varilni aparat anomalijo (glej poglavje 4.2).
- Da ni prišlo do kratkega stika na izhodu varilnega aparata: v tem primeru odstranite nevsječnost;
- Ali so povezave omrežja varilnega aparata pravilne, posebej preverite, da so masne klešče res priključene na del brez posrednih izolacijskih materialov (npr. barve);
- ali je uporabljeni zaščitni plin pravilen ter v pravih količinah.

Pred vsakim posegom v podajalnik žice ali v notranjost varilnega aparata preberite poglavje 7, »VZDRŽEVANJE«.

1. OPĆA SIGURNOST ZA LUČNO VARENJE.....	str. 138
2. UVOD I OPĆI OPIS.....	139
2.1 UVOD.....	139
2.2 MOGUĆNOST VARENJA METALA.....	139
2.3 SERIJSKA OPREMA.....	139
2.4 DODATNA OPREMA.....	139
3. TEHNIČKI PODACI.....	139
3.1 PLOČICA SA PODACIMA.....	139
3.2 OSTALI TEHNIČKI PODACI.....	139
4. OPIS STROJA ZA VARENJE.....	139
4.1 UREĐAJ ZA KONTROLU, REGULACIJU I SPAJANJE.....	139
4.1.1 Stroj za varenje.....	139
4.1.2 Uređaj za napajanje žicom.....	139
4.2 KONTROLNA PLOČA STROJA ZA VARENJE.....	139
4.2.1 KONTROLNA PLOČA UREĐAJA ZA NAPAJANJE ŽICOM.....	140
4.3 ODABIR I MEMORIZACIJA PROGRAMA.....	141
4.3.1 ODABIR TVORNIČKI PRETHODNO MEMORIZIRANIH PROGRAMA.....	141
4.3.1.1 SINERGIČNI programi MIG-MAG.....	141
4.3.1.2 RAD KOD RUČNOG NAČINA ("PRG 0").....	141
4.3.2 MEMORIZACIJA I ODABIR PERSONALIZIRANIH PROGRAMA KOD MIG-MAG.....	141
4.3.2.1 Uvod.....	141
4.3.2.2 Kapacitet memorizacije personaliziranih programa kod MIG-MAG.....	141
4.3.2.3 Procedura za memorizaciju (SAVE).....	141
4.3.2.4 Procedura za ponovni odabir personaliziranog programa (RECALL).....	141
5. POSTAVLJANJE STROJA.....	141
5.1 POSTAVLJANJE STROJA ZA VARENJE.....	141
5.2 NAČIN PODIZANJASTROJA ZA VARENJE.....	141
5.3 POLOŽAJ STROJA ZA VARENJE.....	141
5.4 PRESPAJANJE NA MREŽU.....	142
5.4.1 Napomene.....	142
5.4.2 UTIKAČ I UTIČNICA.....	142
5.5 PRIKLJUČCI KRUGA VARENJA.....	142
5.5.1 VARENJE SA ŽICOM MIG-MAG.....	142

5.5.1.1 Spajanje plinske boce.....	142
5.5.1.2 Spajanje plamenika.....	142
5.5.1.3 Priključak povratnog kabela struje za varenje.....	142
5.5.2 VARENJE TIG.....	142
5.5.2.1 Prespajanje plinske boce.....	142
5.5.2.2 Prespajanje povratnog kabela struje varenja.....	142
5.5.2.3 Prespajanje baterije.....	142
5.5.3 VARENJE SA OBLOŽENOM ELEKTRODOM MMA.....	142
5.5.3.1 Spajanje hvataljke za držanje elektrode.....	142
5.5.3.2 Prespajanje povratnog kabela struje varenja.....	142
5.5.4 Preporuke.....	142
5.6 POSTAVLJANJE KOLUTA ŽICE.....	142
5.7 ZAMJENA OPLATE VODIČA ŽICE U BATERIJI.....	142
5.7.1 Oplata na spiralu za žice od čelika.....	142
5.7.2 Oplata od sintetičkog materijala za žice od aluminijuma.....	142
6. VARENJE: OPIS PROCEDURE.....	142
6.1 VARENJE MIG-MAG.....	142
6.1.1 NAČIN PRIJENOSA SHORT ARC (KRATAK LUK).....	142
6.1.2 NAČIN PRIJENOSA SPRAY ARC (PRSKANI LUK).....	143
6.1.3 NAČIN PRIJENOSA PULSE ARC (PULSIRAJUĆI LUK).....	143
6.1.4 REGULACIJA PARAMETARA VARENJA MIG-MAG.....	143
6.1.4.1 Zaštitni plin.....	143
6.1.4.2 Struja varenja.....	143
6.1.4.3 Napon luka i gašenje luka (pinch-off).....	143
6.1.5 RAD BI-LEVEL I PULSE ON PULSE.....	143
6.2 VARENJE TIG (DC).....	143
6.2.1 Paljenje LIFT.....	143
6.3 VARENJE SA OBLOŽENOM ELEKTRODOM MMA.....	143
6.4 KVALITETA VARENJA.....	143
7. SERVISIRANJE.....	143
7.1 REDOVNO SERVISIRANJE.....	143
7.1.1 Baterija.....	143
7.1.2 Uređaj za napajanje žicom.....	143
7.2 IZVANREDNO SERVISIRANJE.....	143
8. NEPRAVILNOSTI, RAZLOZI I RJEŠENJA.....	143

STROJEVI ZA VARENJE SA STALNIM NAPAJANJEM ŽICOM ZA LUČNO VARENJE MIG-MAG I FLUX, TIG, MMA PREDVIĐENI ZA STRUČNU I INDUSTRIJSKU UPOTREBU.

Napomena: U slijedećem tekstu biti će korišten termin "stroj za varenje".

1. OPĆA SIGURNOST ZA LUČNO VARENJE

Operator mora biti dovoljno obaviješten o sigurnosnoj upotrebi stroja za varenje i informiran o rizicima vezanim za procedure lučnog varenja, o sigurnosnim mjerama i o procedurama u slučaju hitnoće.

(Pozivati se i na "TEHNIČKU SPECIFIKACIJU IEC ili CLC/TS 62081"; POSTAVLJANJE I UPOTREBA STROJEVA ZA LUČNO VARENJE).



- Izbjegavati izravan dodir sa strujnim krugom varenja; napon u prazno koji stvara generator može biti opasan u određenim situacijama.
- Spajanje kablova za varenje, kao i provjera i popravci moraju biti izvršeni dok je stroj za varenje ugašen i isključen iz struje.
- Ugasiti stroj za varenje i isključiti ga iz strujne mreže prije zamjenjivanja oštećenih dijelova baterije.
- Priključak na struju mora biti izvršen u skladu sa odredbama i zakonima za zaštitu na radu.
- Stroj za varenje mora biti priključen isključivo na sistem napajanja sa neutralnim sprovodnikom sa uzemljenjem.
- Provjeriti da je priključak za napajanje ispravno uzemljen.
- Stroj za varenje se ne smije upotrebljavati u vlažnim ili mokrim prostorima ili na kiši.
- Ne smiju se koristiti kablovi sa oštećenom izolacijom ili sa nezategnutim priključcima.
- U prisustvu sustava za hlađenje sa tekućinom, punjenje mora biti vršeno sa ugašenim strojem za varenje koji nije priključen na mrežu.



- Ne smije se variti na posudama, sudovima ili cijevima koji su sadržali ili sadrže zapaljive tekuće ili plinovite tvari.
- Izbjegavati varenje na materijalu koji je bio čišćen sa kloriranim rastvornim sredstvima ili u blizini navedenih tvari.
- Ne smije se variti na posudama pod pritiskom.
- Udaljiti od radnog mjesta sve zapaljive tvari (npr. drvo, papir, krpe, itd.).
- Osigurati prikladno izmjenjivanje zraka ili prikladne uređaje za usisavanje dimova koji se stvaraju prilikom varenja u blizini luka; potreban je sistematski pristup kako bi se procijenila ograničenja izlaganju dimovima prilikom varenja ovisno o njihovom sastojku, koncentraciji i trajanju izlaganja.
- Držati bocu daleko od izvora topline, uključujući sunčevih zraka (ako se upotrebljava).



- Potrebno je primijeniti prikladnu električnu izolaciju u odnosu na elektrodu, na komad koji se obrađuje i eventualne metalne dijelove položene na pod u blizini (dostupne). To se može postići koristeći prikladne zaštitne rukavice, cipele, kacige i odjeću kao i izolacijske prostorače ili tepihe.
 - Uvijek je potrebno zaštititi oči prikladnim maskama ili kacigama sa inaktivnim staklima.
- Upotrebljavati zaštitnu odjeću otpornu na vatru izbjegavajući izlaganje kože ultraljubičastim i infracrvenim zrakama koje proizvodi luk; potrebni je zaštititi i druge osobe koje se nalaze u blizini luka sa nereflektirajućim zaslonima ili

zavjesama.

- Buka: ako se uslijed posebno intenzivnog varenja registrira razina dnevnog osobnog izlaganja (LEPd) koji je jednak ili veći od 85db(A), obavezna je upotreba prikladne opreme za individualnu zaštitu.



- Prolaz struje za varenje prouzrokuje elektromagnetska polja (EMF) lokalizirana u blizini kruga varenja. Elektromagnetska polja mogu utjecati na određene medicinske uređaje (npr. Pace-maker, respiratori, metalne proteze, itd.). Potrebno je primijeniti potrebne zaštitne mjere za korisnike takvih uređaja. Na primjer, potrebno je zabraniti pristup mjestu gdje se upotrebljava stroj za varenje.
- Ovaj stroj za varenje zadovoljava rekvizite tehničkog standarda proizvođača za isključivu upotrebu u industriji i za profesionalnu upotrebu. Ne jamči se prikladnost osnovnim granicama izloženosti elektromagnetskim poljima u domaćinstvu.

Operator mora slijediti niženačene procedure kako bi se smanjila izloženost elektromagnetskim poljima:

- Fiksirati zajedno dva kabla za varenje, što je bliže moguće.
- Držati glavu i tijelo što dalje moguće od kruga varenja.
- Kablovi za varenje se ne smiju namotavati oko tijela.
- Ne smije se variti dok je tijelo u središtu kruga varenja. Držati oba kabla sa iste strane tijela.
- Spojiti povratni kabel struje za varenje na komad koji se varira, što je bliže moguće spoju koji se vrši.
- Ne smije se variti pored tijela, ne smije se sjediti ili nasloniti se na stroj za varenje tijekom varenja (minimalna udaljenost: 50cm).
- Ne smiju se ostavljati feromagnetski predmeti u blizini kruga varenja.
- Minimalna udaljenost d= 20cm (Fig. N).



- Uređaj klase A:

- Ovaj stroj za varenje zadovoljava rekvizite tehničkog standarda proizvođača za isključivu upotrebu u industriji i za profesionalnu upotrebu. Ne jamči se elektromagnetska prikladnost u domaćinstvu i u zgradama koje su izravno spojene na sustav napajanja strujom pod niskim naponom, koja napaja stanovanja.



DODATNE MJERE OPREZA

- OPERACIJE VARENJA:
 - U prostorima sa visokim rizikom strujnog udara;
 - U zatvorenim prostorima;
 - U prisustvu zapaljivih ili eksplozivnih materijala.
- MORAJU biti preventivno biti procijenjene od strane "Stručne osobe" i izvršene u prisustvu drugih osoba obučeni za intervencije u slučaju hitnoće.
- MORAJU se poduzeti tehničke sigurnosne mjere opisane pod točkom 5.10; A.7; A.9. "TEHNIČKE SPECIFIKACIJE IEC ili CLC/TS 62081".
- MORA biti zabranjeno varenje operatoru uzdignutom u odnosu na pod, osim u slučaju upotrebe sigurnosnih platformi.
- NAPON IZMEĐU NOSAČA ELEKTRODA ILI BATERIJA: radeći sa više strojeva za varenje na jednom dijelu ili na više dijelova koji su električno povezani

može se stvoriti opasni skup napona u prazno između dva različita nosača elektroda ili baterija, a vrijednost može dostići dvostruki prihvatljivi limit. Potrebno je da iskusni koordinator izvrši instrumentalno mjerenje kako bi se uspostavilo postoji li kakav rizik i koji bi poduzeo prikladne zaštitne mjere kao što je navedeno pod točkom 5.9 "TEHNIČKE SPECIFIKACIJE IEC ili CLC/TS 62081".



OSTALI RIZICI

- **PREVRTANJE:** postaviti stroj za varenje na vodoravnu površinu koja ima prikladnu nosivost u odnosu na težinu stroja; u protivnom (npr. Nagnut pod, neravan pod itd...) postoji opasnost od prevrtanja.
- Zabranjeno je podizanje cijelog bloka kolica i aparata za varenje, napajača žice i sustava za hlađenje (gdje je prisutan).
- **NEPRIKLADNA UPOTREBA:** opasno je upotrebljavati stroj za varenje za bilo koju svrhu koja se razlikuje od predviđene (npr. Odleđivanje cijevi vodovodne mreže).
- **POMICANJE STROJA ZA VARENJE I NJENIH KOLICA:** potrebno je uvijek blokirati bocu prikladnim sredstvima kako bi se izbjegao nehotičan pad.



Zaštite i pokretni dijelovi kućišta stroja za varenje i uređaj za napajanje žicom moraju biti na svom položaju prije nego se stroj za varenje priključi na strujnu mrežu.



POZOR! Bilo koja ručna intervencija na dijelovima u pokretu uređaja za napajanje žicom, npr.:

- Zamjena valjaka i/ili vodiča žice;
- Unos žice u valjke;
- Postavljanje koluta žice;
- Čišćenje valjaka, zupčanika i područja ispod njih;
- Podmazivanje zupčanika.

MORA BITI IZVRŠENO DOK JE STROJ ZA VARENJE UGAŠEN I ISKLJUČEN IZ STRUJE.

2. UVOD I OPĆI OPIS

2.1 UVOD

Ovaj stroj za varenje se sastoji od izvora struje i od ugrađenog uređaja za napajanje žicom.

Izvor struje je poravnač sa trofaznim napajanjem za multiprocedure (MIG-MAG SINERGIČAN istosmjerni i pulzirajući, TIG i MMA) sa elektroničkom regulacijom (switch-mode) kontroliranom mikroprocesorom, sa primarnim čitavim bočnim mostom. Uređaj za napajanje ima sustav za vuču žice sa 4 motorizirana valjka, sa neovisnom regulacijom pritiska vuče; digitalna kontrolna ploča je integrirana regulacijskim programom na mikroprocesor, a služi pretežno za 3 svrhe:

a) NAMJEŠTANJE I REGULACIJA PARAMETARA

Putem ovog korisničkog sučelja mogući su postavljanje i regulacija radnih parametara, odabir memoriziranih programa, očitavanje na zaslonu uvjeta i vrijednost i parametara.

b) ODABIR PRETHODNO MEMORIZIRANIH SINERGIČNIH PROGRAMA ZA VARENJE MIG-MAG

Ovi su programi prethodno definirani i memorizirani prilikom proizvodnje (stoga se ne mogu promijeniti); nakon što se odabere određeni program, korisnik može odabrati određenu radnu točku (koja odgovara grupi raznih neovisnih parametara varenja) regulirajući samo jednu vrijednost. To je koncept SINERGIJE, koja omogućava jednostavnu optimalnu regulaciju stroja za varenje, ovisno o svakom specifičnom radnom uvjetu.

c) MEMORIZACIJA/ODABIR PERSONALIZIRANIH PROGRAMA

Ova je funkcija dostupna prilikom rada u sklopu sinergičnog programa, kao prilikom ručnog rada (u ovom slučaju je presudno postavljanje svih parametara varenja). Takav način rada omogućava korisniku memoriziranje i naknadni odabir specifičnog varenja.

2.2 MUGUČNOST VARENJA METALA

MIG-MAG Stroj za varenje je prikladan za varenje MIG aluminijuma i njegovih legura, tvrdo lemljenje MIG koja se inače vrši na pocinčanom limu i varenje MAG čelika na bazi ugljika, sa niskom legurom i nerđajućih čelika.

Varenje MIG aluminijuma i njegovih legura mora biti vršena upotrebom punih žica čiji je sastav kompatibilan sa materijalom koji se vari i čistim zaštitnim plinom Ar (99,9%). Tvrdo lemljenje MIG obično se vrši na pocinčanom limu sa punim žicama od bakrene legure (npr. bakar silicij ili bakar aluminijum) sa čistim zaštitnim plinom Ar (99,9%).

Varenje MAG ugljikova čelika ili niskolegiriranog čelika mora biti izvršeno upotrebljavajući pune žice od materijala koji je kompaktilan sa materijalom koji se vari, zaštitnim plinom Co_2 , mješavinama Ar/ CO_2 ili Ar/ CO_2-O_2 (inače Argon > 80%).

Varenje nerđajućeg čelika inače se upotrebljavaju mješavine plina Ar/ O_2 ili Ar/ CO_2 (inače Ar > 98%).

TIG Stroj za varenje namijenjen je varenju TIG s istosmjernom strujom (DC) sa paljenjem luka na kontakt (način rada LIFT ARC), prikladan za upotrebu sa svim vrstama čelika (ugljkovim, nisko legiranim i visoko legiranim) i teških metala (bakar, nikel, titan i njihove legure) sa čistim zaštitnim plinom Ar (99,9%) ili, za posebne upotrebe, sa mješavinom Argon/Helijum.

MMA Stroj za varenje je namijenjen za varenje sa elektrodom MMA pod istosmjernom strujom (DC) sa svim vrstama obloženih elektroda.

2.3 SERIJSKA OPREMA

- Adapter za bocu ARGON.
- Povratni kabel sa hvataljkom za uzemljenje.
- Reduktor pritiska sa 2 manometra.
- Komplet kablova za prespajanje 1,5m.
- Rashladna jedinica na vodu G.R.A. (samo za verziju R.A.).
- Plamenik MIG (hlađen vodom u verziji R.A.).
- Uređaj za napajanje žicom.
- Komplet za prekrivanje koluta.
- Kolica.

2.4 OPREMA PO NARUDŽBI

- Ručno daljinsko upravljanje sa 1 potencijetrom (samo TIG i MMA).
- Ručno daljinsko upravljanje sa 2 potencijetrom.
- Daljinsko upravljanje na pedale (samo TIG i MMA).
- Rashladna jedinica na vodu G.R.A. (serijska oprema samo kod verzije R.A.).
- Komplet kablova za prespajanje R.A. 4m, 10m, 30m.
- Komplet kablova za prespajanje 4 ili 10m.
- Komplet kotača za uređaj za napajanje žicom.
- Komplet za varenje aluminijuma.
- Komplet za varenje animirane žice.
- Komplet za varenje MMA 600A.
- Plamenik MIG 5m 500A.
- Plamenik MIG 3m 500A R.A. (serijska oprema samo kod verzije R.A.).
- Plamenik MIG 5m 500A R.A.
- Plamenik TIG 4 ili 8m, 220A.
- Plamenik TIG 4 ili 8m 350A R.A.
- Plamenik MIG/TIG UP/DOWN sa/bez potencijetra.
- Plamenik PUSH PULL.
- Plamenik sa serijskim kablom 485.
- Komplet dupla boca.

3. TEHNIČKI PODACI

3.1 PLOČICA SA PODACIMA (Fig. A)

Glavni podaci koji se odnose na upotrebu i na rezultate stroja za varenje navedeni su na pločici sa osobinama sa sljedećim značenjem:

- 1- Zaštitni stupanj kućišta.
- 2- Simbol linije napajanja:
 - 1~: jednofazni izmjenični napon;
 - 3~: trofazni izmjenični napon
- 3- Simbol **S**: označuje da se mogu izvoditi radovi varenja u prostoru sa većim rizikom strujnog udara (npr. u blizini velikih metalnih masa).
- 4- Simbol predviđene procedure varenja.
- 5- Simbol unutarnje strukture stroja za varenje.
- 6- EUROPSKA odredba o sigurnosti i izradi strojeva za lučno varenje.
- 7- Matični broj za identifikaciju stroja za varenje (neophodan za servisiranje, za naručivanje rezervnih dijelova, za otkrivanje porijekla proizvoda).
- 8- Rezultati kruga varenja:
 - U_1 : Maksimalni napon u prazno.
 - I_{a2} : Normalizirana odgovarajuća struja i napon koje može isporučiti stroj za varenje tijekom varenja.
 - **X**: Odnos prekidanja: označava vrijeme tijekom kojeg stroj za varenje može isporučiti odgovarajuću struju (isti stupac). Označava se u %, na osnovi ciklusa od 10min (npr. 60% = 6 minuta rada, 4 minute stanke; i tako dalje). U slučaju da se pređu faktori upotrebe (koji se odnose na sobnu temperaturu od 40°C) uključiti će se termička zaštita (stroj za varenje ostaje u stand-by-u dok se temperatura ne vrati unutar dopuštenih granica).
 - **A/V-A/V**: Označava niz regulacija struje za varenje (minimalna - maksimalna) sa odgovarajućim naponom luka.
- 9- Podaci o liniji napajanja:
 - U_2 : Izmjenični napon i frekvencija napajanja stroja za varenje (prihvatljive granice $\pm 10\%$).
 - I_{1max} : Maksimalna struja koju linija apsorbira.
 - I_{eff} : Efektivna struja napajanja.
- 10- $\frac{1}{100}$: Vrijednost osigurača sa kasnim paljenjem za zaštitu linije.

11-Simboli koji se odnose na sigurnosne mjere čije je značenje navedeno u poglavlju br. 1 "Opća sigurnost za lučno varenje".

Napomena: Značaj simbola i brojki na navedenom primjeru pločice indikativan je; točni tehnički podaci stroja za varenje kojima raspoložete moraju biti navedeni izravno na pločici stroja.

3.2 OSTALI TEHNIČKI PODACI:

- **STROJ ZA VARENJE:** vidi tablicu (TAB.1)
- **PLAMENIK:** vidi tablicu (TAB.2A)
- **UREĐAJ ZA NAPAJANJE ŽICOM:** vidi tablicu (TAB.2B)

4. OPIS STROJA ZA VARENJE

4.1 UREĐAJ ZA UPRAVLJANJE, REGULACIJU I PESPANJE

4.1.1 Stroj za varenje (FIG. B1)

- na prednjoj strani:
- 1- kontrolna ploča (vidi opis).
 - 2- Brza negativna utičnica (-) za kabel struje za varenje (kabel za uzemljenje za MIG i MMA, kabel plamenika za TIG).
 - 3- Spojnik za plin za plamenik TIG.
 - 4- Priključak 3p za kontrolni kabel PLAMENIKA TIG.
 - 5- Priključak a 14p za spajanje daljinskog upravljanja (po narudžbi).
 - 6- Brza pozitivna utičnica (+) za kabel za uzemljenje kod varenja TIG.
- na stražnjoj strani:
- 7- opća sklopka ON/OFF.
 - 8- Priključak za plinsku cijev (plinska boca) za varenje TIG.
 - 9- Brza pozitivna utičnica (+) za kabel struje za varenje prema uređaju za napajanje žicom.
 - 10- Priključak 14p za kabel upravljanja za uređaj za napajanje žicom.
 - 11- Kabel za napajanje sa uređajem za blokiranje kabla.
 - 12- Priključak 5p za rashladnu jedinicu na vodu.
 - 13- Osigurač.
 - 14- Utičnica USB.

4.1.2 Uređaj za napajanje žicom (FIG. B2)

- na prednjoj strani:
- 1- kontrolna ploča (vidi opis).
 - 2- Priključak 14p za spajanje daljinskog upravljanja.
 - 3- Brzi spojници za cijevi vode plamenika MIG.
 - 4- Centralizirani priključak za plamenik MIG (Euro).
- na stražnjoj strani:
- 5- Priključak 14p za kabel upravljanja za spajanje na stroj za varenja.
 - 6- Brza pozitivna utičnica (+) per kabel corrente di varenje di collegamento con la saldatrice.
 - 7- Priključak za plinsku cijev (plinska boca) za varenje MIG.
 - 8- Brzi spojници za spajanje dovodnih cijevi i odvodnih cijevi za rashladnu vodu.
 - 9- Osigurač.

4.2 KONTROLNA PLOČA STROJA ZA VARENJE (FIG. C)

Kontrolna ploča je osposobljena (to jest komande i signalizacije su aktivne) samo ako stroj za varenje nije spojen na uređaj za napajanje žicom, ili ako je postavljen proces MMA ili TIG. Ako je stroj za varenje spojen na uređaj za napajanje žicom ili ako je postavljena funkcija MIG, uređaj za napajanje žicom automatski preuzima potpunu

kontrolu i na zaslonu (3) stroja za varenje očitava se natpis "feed".

- 1- LED za signalizaciju Alarma** (izlaz iz stroja za varenje je blokiran). Na zaslonu (3) se očitava poruka o alarmu. Stroj za varenje se automatski ponovno pokreće kada se ukloni razlog alarma.
- 2- LED za prisutnost napona na izlazu** (izlaz je aktivan).
- 3- Alfamerički zaslon sa 3 slova i znamenke.** Pokazuje:
 - Struju za varenje u amperima.
 - Prikazana vrijednost je ona koja je postavljena dok je stroj za varenje u praznom hodu, a dok stroj radi označava realnu vrijednost.
 - Poruka alarma sa slijedećim značenjem:
 - "AL1" : intervencija termičke zaštite primarnog kruga.
 - "AL2" : intervencija termičke zaštite sekundarnog kruga.
 - "AL3" : intervencija zaštite uslijed prekomjernog napona sustava napajanja.
 - "AL4" : intervencija zaštite uslijed nedovoljnog napona sustava napajanja.
 - "AL5" : model sa GRA: intervencija zaštite uslijed nedovoljnog pritiska sustava za rashlađivanje plamenika vodom. Stroj za varenje se ne pokreće automatski. Model bez GRA: nedostatak spajanja priključka za polarizaciju na stroj (FIG. E).
 - "AL9" : intervencija zaštite magnetskih komponenta.
 - "AL10" : kvar na serijskoj liniji: serijal isključen.
 - "AL11" : intervencija zaštite uslijed nedostatka faze u sustavu napajanja.
 - "AL12" : kvar na serijskoj liniji: greška u podacima.
 - "AL13" : prekomjerno polaganje prašine unutar stroja za varenje, stroj se ponovno pokreće:
 - čišćenjem unutarnjeg dijela stroja;
 - tipka za odabir parametara na komandnoj ploči.

Kod gašenja stroja za varenje, na nekoliko sekundi se mogu očitati signalizacije "AL11" i "OFF".

- 3a, 3b, 3c - LED za ukazivanje jedinice mjerenja u tijeku (amperi, sekunde, postotak).**
- 4- komandna ručica encoder.** Omogućava regulaciju parametara varenja (4a).

 : Struja za varenje na način rada TIG/MMA.

 : Kod načina rada TIG omogućava postepeno smanjenje struje prilikom otpuštanja tipke plamenika (regulacija 0-3sekunde) i LED (3b) svijetli.

 : Kod načina rada TIG poprima značenje "Post-gas", omogućavajući prilagođavanje trajanja ispuštanja zaštitnog plina počevši od prekida varenja (regulacija 0,1-10 sekundi i LED (3b) svijetli).

 : Aktivan je isključivo ako je odabran način rada "SPOT" tipkom (7). Omogućava vršenje točkastog varenja kod načina rada TIG sa kontrolom trajanja varenja (regulacija 0,1-10 sekundi e LED (3b) svijetli).

 : Kod načina rada sa elektrodom MMA, parametar poprima značenje "Arc force" omogućavajući postavljanje dinamičke prekomjerne struje (regulacija 0-100% i LED (3c) svijetli).

- 5- Tipka za odabir procedure varenja.** Pritiskom na tipku, pali se led kod načina varenja koji se namjerava primijeniti: MMA  : obložena elektroda "MMA".

TIG  : TIG-DC sa paljenjem luka na kontakt (LIFT-ARC).

MIG  : MIG.

- 6- Tipka za uključivanje daljinskog upravljanja.**

Sa upaljenim LED-om  , regulacija se može vršiti isključivo daljinskim upravljanjem i preciznije:

a) **Komanda sa 1 potencijetrom:** omogućava regulaciju struje za varenje kod načina rada TIG/MMA.

b) **Komanda sa 2 potencijetroma:** omogućava regulaciju struje za varenje TIG/ MMA i regulaciju SLOPE DOWN kod načina rada TIG ili ARC FORCE kod MMA (automatski odabir LED parametra).

c) **Komanda na pedalu:** omogućava regulaciju struje za varenje kod načina rada TIG/MMA.

NAPOMENA: Odabir "DALJINSKI" (REMOTE) je omogućen samo ako je daljinsko upravljanje efektivno spojeno na svoj priključak.



- 7- Tipka za odabir načina upravljanja tipke plamenika TIG.**

Pritiskom na tipku pali se LED koji se odnosi na:
2t  : rad u 2 takta, ON-OFF sa pritisnutom tipkom.

4t  : rad na 4 takta, ON-OFF sa otpušenom tipkom.

SPOT  : rad kod točkastog varenja TIG (SPOT).

4.2.1 KONTROLNA PLOČA UREDAJA ZA NAPAJANJE ŽICOM (FIG. D)

- 1- LED za signalizaciju ALARMA** (izlaz stroja je blokiran). Ponovno se pokreće kada se ukloni razlog alarma. Alarmne poruke navedene na zaslonima (15) i (16):
 - "AL7" : intervencija zaštite uslijed prekomjerne struje za varenje MIG-MAG.
 - "AL8" : kvar na serijskoj liniji: kratki spoj u plameniku.Za ostalo vidi "KOMANDNA PLOČA STROJA ZA VARENJE" (pogl. 4.2).
- 2- LED za signalizaciju PRISUTNOSTI NAPONA U PLAMENIKU ILI NA ELEKTRODI.**
- 3- LED za signalizaciju PROGRAMIRAJA STROJA ZA VARENJE.**
- 4 - Tipka za prizivanje (RECALL) personaliziranih programa varenja (vidi pogl. 4.3.2.4).**
- 5- Tipka za memoriziranje (SAVE) personaliziranih programa varenja (vidi pogl. 4.3.2.3).**
- 6- Tipka za odabir programa varenja i zaslon na 2 otkućaja.** Ako se tipka pritisne više puta uzastopno, na zaslonu se očitavaju brojevi između "0" i "36". Svakom broju od "1" i "36" pripada sinerjijski program varenja (vidi TAB. 3) dok broju "0" pripada ručni rad stroja za varenje, gdje operater može postaviti sve parametre (samo kod MIG-MAG SHORT I SPRAY ARC).
- 7- Tipka za odabir procedure varenja.** Pritiskom tipke pali se LED kod načina varenja koji se namjerava primijeniti: MIG  : MIG-MAG kod načina rada "SHORT/SPRAY ARC".
PULSE  : MIG-MAG kod načina rada "PULSE ARC".
POP  : MIG-MAG kod načina rada "PULSE ON PULSE".

- 8- Tipka za odabir načina upravljanja tipke plamenika MIG-MAG.**

Pritiskom tipke pali se LED koji se odnosi na:

2t  : rad na 2 takta, ON-OFF sa pritisnutom tipkom.

4t  : rad na 4 takta, ON-OFF sa otpušenom tipkom.

BILEVEL  : rad bi-level per MIG-MAG, TIG.

SPOT  : rad kod točkastog varenja MIG-MAG (SPOT).

- 9- Tipka za uključivanje daljinskog upravljanja.**

Sa upaljenim LED-om  , regulacija može biti izvršena isključivo daljinskim upravljanjem, a preciznije:

- **komanda sa 2 potencijetroma:** zamijenjuje funkciju ručke encoder-a (14) i (13).

NAPOMENA: Odabir "DALJINSKI" (REMOTE) omogućen je samo ako je daljinsko upravljanje efektivno spojeno na svoj priključak.

- 10- Tipka za odabir parametara za varenje.**

Uzastopnim pritiskom na tipku, pali se jedan od LED-ova od (10a) do (10h) kojima pripada specifičan parametar. Postavljanje vrijednosti svakog aktiviranog parametra vrši se putem ručke (13) i prikazan je na zaslonu (15). Tijekom ovih postavki ručka (14) regulira vrijednost glavne razine varenja prikazanu na zaslonu (16), bilo tekuću ili brzinu žice (vidi opis točka (14)), osim za (10b). Samo kada je led (10b) upaljen ručka (14) omogućava regulaciju vrijednosti sekundarne razine (vidi opis led-a (10b)).

Napomena: parametri koje operater ne može mijenjati, ovisno o tome da li se radi sa sinerjijskim programom ili na ručni rad "PRG 0" automatski se ne mogu odabrati; odgovarajući LED se ne pali.



MIG **PULSE** **POP**

Ovaj se parametar automatski očitava tijekom radnji varenja MIG-MAG, ukazujući na realni napon luka (led (15a) upaljen). Regulacije:

MIG Short arc

Tijekom postavljanja sinerjijskog programa MIG-MAG Short arc omogućava regulaciju korekcije koja se vrši na dužinu luka obračunatu u sinerjiiji (raspon od -5% do +5%) (led (15c) upaljen).

U istim uvjetima postavljavajući funkciju bi-level parametar poprima značenje korekcije dužine luka glavne razine varenja, obračunatu uvijek u sinerjiiji (raspon od -5% do +5%) (led (15c) upaljen).

MIG Short arc "PRG 0"

Kod načina rada MIG-MAG Short arc, ručni program "PRG 0", omogućava postavljanje efektivnog napona luka (raspon 10-40) (led (15a) upaljen).

U istim uvjetima postavljavajući funkciju bi-level parametar poprima značenje efektivnog napona luka glavne razine varenja (raspon 10-40) (led (15a) upaljen).

PULSE POP

Tijekom postavljanja sinerjijskog programa MIG-MAG Pulse arc omogućava regulaciju korekcije koja se vrši na dužinu luka obračunatu u sinerjiiji (raspon od -5% do +5%) (led (15c) upaljen).

U istim uvjetima postavljavajući funkciju bi-level, pulse on pulse ili T_{start} parametar poprima značenje korekcije dužine luka glavne razine varenja, obračunate uvijek u sinerjiiji (raspon od -5% do +5%) (led (15c) upaljen).



MIG Short arc

U sinerjijskim programima MIG-MAG short arc, postavljavajući funkciju bi-level omogućava se regulacija struje/brzine žice (ručkom (14)) i korekcija dužine luka (ručkom (13)) sekundarne razine varenja, obračunata u sinerjiiji (raspon od -5% do +5%) (led (15c) upaljen).

MIG Short arc "PRG 0"

Odabirom ručnog programa "PRG 0" sa funkcijom bi-level, omogućava se regulacija brzine žice (ručkom (14)), (led 16c) upaljen) i efektivni napon luka (ručkom (13)) sekundarne razine I₂ varenja (raspon 10-40) (led (15a) upaljen).

PULSE POP

Kod načina rada MIG-MAG pulse arc, postavljavajući funkciju bi-level, pulse on pulse ili T_{start}, omogućava se regulacija struje I₁ i I_s (I_{s start}) (ručkom (14)) i korekcija dužine luka (ručkom (13)) sekundarne razine varenja, obračunata u sinerjiiji (raspon od -5% do +5%) (led (15c) upaljen).



MIG Short arc "PRG 0"

Kod ručnog načina rada "PRG 0" omogućava prilagođavanje brzine žice do početka varenja za optimizaciju paljenja luka (regulacija 1-100% i LED (15c) upaljen).

PULSE

Kod načina rada MIG-MAG Pulse arc 2 TAKTA omogućava regulaciju trajanja početne struje (T_{start}). Postavljavajući parametar na nulu, funkcija se deaktivira, dok postavljavajući bilo koju vrijednost iznad nule (regulacija 0,1-3 sekundi) moguće je odabrati LED (10b) za regulaciju korekcije napona luka i vrijednosti početne struje (sekundarna razina). Početna struja može biti postavljena kao viša ili niža u odnosu na glavnu struju varenja; viša početna struja korisna je naročito za varenje aluminijuma i njegovih legura, to omogućava brže grijanje komada ("Hot-start").

POP

Kod načina rada MIG-MAG Pulse on pulse omogućava se regulacija trajanja glavne struje varenja (regulacija 0,1-10 sekundi i LED (15b) upaljen).



MIG Short arc "PRG 0"

Kod ručnog načina rada MIG-MAG "PRG 0" omogućava regulaciju elektronske reaktivnosti (regulacija 20-80% i LED (15c) upaljen). Veća vrijednost daje topliji krater varenja. Kod načina bi-level elektronska reaktivnost zajednička je za obje postavljene razine.

PULSE

Kod načina rada MIG-MAG pulse arc parametar određiva gušenje luka. Što je vrijednost veća, to je luk koncentriraniji tijekom varenja. Kod načina varenja koji upotrebljava dvije razine struje (bi-level, pulse on pulse ili T_{start}) gušenje luka zajednička je za obje postavljene razine (+1% / -1%).

POP

Kod načina rada MIG-MAG Pulse on pulse omogućava regulaciju trajanja sekundarne struje varenja (regulacija 0,1-10 sekundi i LED (15b) upaljen).



Izgaranje žice kod zaustavljanja varenja (BURN-BACK).
Omogućava regulaciju trajanja izgaranja žice kod prekida varenja.

MIG

PULSE

POP

Tijekom postavljanja sinergijskog programa MIG-MAG, omogućava regulaciju korekcije koja se namjerava primijeniti na BURN_BACK TIME obračunatu u sinergiji (raspon -1% / +1% LED (15c) upaljen).

MIG

Short arc "PRG 0"

Prikladnim postavljanjem omogućava sprječavanje ljepljenja žice na komad (regulacija 0,001-1 sekundi i led (15b) upaljen).



MIG

PULSE

POP

POST-GAS

Omogućava prilagodavanje trajanja ispuštanja zaštitnog plina počevši od prekida varenja (regulacija 0,1-10 sekundi i LED (15b) upaljen).



Silazna rampa struje za varenje (SLOPE DOWN).

MIG

PULSE

POP

Aktivna je isključivo upotrebljavajući sinergijske programe MIG-MAG SHORT ARC, PULSE ARC i PULSE ON PULSE.
Omogućava postepeno smanjenje struje otpuštanjem tipke plamenika (regulacija 0-3 sekundi i LED (15b) upaljen).



Trajanje točkastog varenja (SPOT TIME).

Aktivno je isključivo ako je odabran način rada "SPOT" tipkom (8). Omogućava vršenje točkastog varenja MIG-MAG sa kontrolom trajanja varenja (regulacija 0,1-10 sekundi i LED (15b) upaljen).

- 11- Tipka za ručno aktiviranje elektroventila za plin.
Tipka omogućava ispuštanje plina (istek iz cijevi – regulacija protoka) bez potrebe pritiska tipke plamenika; tipka djeluje odmah.
- 12- Tipka za ručno napredovanje žice.
Tipka omogućava napredovanje žice u ovojju plamenika bez potrebe pritiska tipke plamenika; tipka djeluje odmah, a brzina napredovanja je fiksna.
- 13- Ručka encoder za regulaciju parametara varenja (vidi 10a-10h).
- 14- Ručka encoder.
Ručkom se regulira:
 - Struja za varenje I₂ (led (16a) upaljen).
 - brzina napredovanja žice (led (16c) upaljen).
 - debljina komada koji se upotrebljava kod varenja (led (16b) upaljen).
 Kod načina varenja koji upotrebljava dvije razine struje (bi-level, pulse on pulse ili T_{start}) sa upaljenim led-om (10b) ručkom se regulira:
 - Struja za varenje I₁ (led (16a) upaljen) sekundarne razine.
 - Brzina napredovanja žice sekundarne razine varenja (led (16c) upaljen).
 - Debljina komada koji se upotrebljava u varenju (led (16b) upaljen) na sekundarnoj razini.
- 15- Alfanumerički zaslon sa 3 slova i znamenke. Označava:
 - vrijednost parametara varenja (vidi od (10a) do (10h)) kod rada u prazno.
 - realni napon luka kod varenja.
 NAPOMENA: prilikom prekida varenja, na zaslonu se automatski očitava postavljena vrijednost.
 - signalizacija alarma (vidi točku 1).**15a, 15b, 15c- LED koji pokazuje jedinicu mjerenja (volt, sekunde, postotak).**
- 16- Alfanumerički zaslon sa 3 slova i znamenke. Označava:
 - vrijednost postavljenu ručkom encoder-a (14).
 - realnu struju kod varenja.
 NAPOMENA: prilikom prekida varenja, na zaslonu se automatski očitava postavljena vrijednost.
 - signalizacija alarma (vidi točku 1).**16a, 16b, 16c- LED koji pokazuje jedinicu mjerenja u tijeku (struja u amperima (A), debljinu u milimetrima (mm) i brzinu žice metar/minuta (m/min)).**
- 17- Tipka za odabir jedinice mjerenja Amperi/Debljina u m/min (LED (16a)(16b) (16c)).
Kod sinergijskih programa MIG/MAG omogućava postavljanje pomoću encoder-a (14) debljine materijala koji se varira, struje za varenje, brzine žice.
Postavljanje pojedinog parametra (npr. debljine materijala) automatski definira ostale parametre (npr. struju za varenje i brzinu žice).
Kod "PRG 0" ručni odabir: moguća je jedino regulacija brzine žice (led (16c) upaljen).

4.3 ODABIR I MEMORIZACIJA PROGRAMA

4.3.1 ODABIR TVORNIČKI PRETHODNO MEMORIZIRANIH PROGRAMA

4.3.1.1 SINERGIČNI programi MIG-MAG

Stroj za varenje predviđa 36 memoriziranih sinergičnih programa, sa osobinama koje su navedene u tablici (TAB.3) na koje se treba obratiti za odabir prikladnog programa za vrstu varenja koje se namjerava vršiti.

Odabir određenog programa vrši se pritiskom u nizu na tipku "PRG" kojoj odgovara na zaslonu broj između "0" i "36" (broju "0" ne odgovara sinergični program već rad na ručni način, kao što je opisano u slijedećem poglavlju).

Napomena: unutar sinergičnog programa primarno je važno odabrati željeni način prijenosa, PULSE ARC ili SHORT/SPRAY ARC, putem prikladne tipke (vidi FIG. D, tipka (7)).
Napomena: Sve vrste žica koje nisu predviđene u tablici mogu biti upotrebljene kod ručnog načina "PRG 0".

4.3.1.2 RAD KOD RUČNOG NAČINA ("PRG 0")

Ručni rad odgovara broju "0" na zaslonu i uključen je samo ako je prethodno odabran način prijenosa SHORT/SPRAY ARC (SL. D, tipka (7)).

Kod tog načina rada, pošto nije predviđena niti jedna sinergija, svi parametri varenja moraju biti postavljeni ručno od strane operatera.

Opaz! Postavljanje svih parametara je slobodno, stoga vrijednosti koje su im dodijeljene bi mogle biti nekompatibilne sa ispravnom procedurom varenja.

Napomena: NIJE moguće koristiti način prijenosa PULSE ARC kod ručnog odabira.

4.3.2 MEMORIZACIJA I ODABIR PERSONALIZIRANIH PROGRAMA KOD MIG-MAG

4.3.2.1 Uvod

Stroj za varenje omogućava memoriziranje (SAVE) personaliziranih radnih programa koji se odnose na sustav parametara koji vrijede za određena varenja. Svaki memorizirani program može biti naknadno odabran (RECALL) u bilo kojem trenutku, stavljajući tako na raspolaganje korisniku stroj za varenje "spreman za upotrebu" za specifičan posao, već prethodno optimiziran.

4.3.2.2 Mogućnost memoriziranja personaliziranih programa kod MIG-MAG

Stroj za varenje predviđa memoriziranje 40 personaliziranih programa koji se odnose na tri načina prijenosa u sinergiji (SHORT/SPRAY ARC Pulse arc i Pulse on pulse) i na ručni način rada, sa slijedećim tehničkim osobinama:

- SHORT/SPRAY ARC SINERGIJSKI: 10 programa koji se mogu memorizirati (brojevi od "1" do "10");
- SHORT/SPRAY ARC RUČNI ("PRG=0"): 10 programa koji se mogu memorizirati (brojevi od "1" do "10");
- PULSE ARC SINERGIJSKI: 10 programa koji se mogu memorizirati (brojevi od "1" do "10");
- PULSE ARC SINERGIJSKI PULSE ON PULSE: 10 programa koji se mogu memorizirati (brojevi od "1" do "10").

NAPOMENA: za prizivanje programa koji se namjerava upotrebljavati:

- a) odabrati željeni način prijenosa PULSE ARC, PULSE ARC PULSE-ON-PULSE ili SHORT/SPRAY ARC ili odabrati "PRG=0" ako su programi prethodno memorizirani u ručnom načinu rada;
- b) odabrati broj programa (kao što je opisano u pogl.4.3.1).

4.3.2.3 Procedura za memorizaciju (SAVE).

Nakon regulacije stroja za varenje na optimalan način za određeno varenje, učini slijedeće (vidi SL. D):

- a) Pritisnuti tipku (5) "SAVE".
- b) na zaslonu se pojavljuje kratica "Pr" (16) i broj (između "1" i "10") na zaslonu (15).
- c) Rotirajući oblu ručku encodera (bilo da je (13) ili (14)), odabrati broj pod kojim se želi memorizirati program (vidi i 4.3.2).
- d) Ponovno pritisnuti tipku "SAVE".
- e) Oba zaslona (15) i (16) trepere.
- f) Ponovno pritisnuti, u roku od dvije sekunde, tipku "SAVE".
- g) Na zaslonima se pojavljuje kratica "St Pr", stoga je program memoriziran; nakon 2 sekunde zasloni automatski prelaze na vrijednosti koje se odnose na tek memorizirane parametre.

Napomena. Ako se, kada zaslona trepere, ne pritisne ponovno tipka "SAVE" u roku od dvije sekunde, zasloni označavaju "No St", a program se ne memorizira; zasloni se automatski vraćaju na početno stanje.

4.3.2.4 Procedura za ponovni odabir personaliziranog programa (RECALL)

Prije počimanja ponovnog odabira programa, provjeriti da je odabrani način prijenosa (PULSE ARC, PULSE ARC PULSE-ON-PULSE, SHORT/SPRY ARC ili "PRG=0") efektivno taj s kojima se želi raditi. Zatim izvršiti slijedeće (vidi FIG. D):

- a) Pritisnuti tipku "RECALL".
- b) na zaslonu se pojavljuje kratica "Pr" (16) i broj (između "1" e "10") na zaslonu (15).
- c) Rotirajući oblu ručku encodera (bilo da je(13) ili (14)) odabrati broj pod kojim je memoriziran program koji se namjerava koristiti.
- d) Ponovno pritisnuti "RECALL" duže od 2 sekunde.
- e) Na zaslonima se pojavljuje kratica "Ld Pr", stoga je program ponovno odabran; zasloni automatski prelaze, nakon 2 sekunde, na vrijednosti koje se odnose na tek odabrani program.

Napomena. Ako se tipka "RECALL" ne pritisne ponovno za više od 2 sekunde, zasloni označavaju kraticu "No Ld", a program se ne odabire od programa non viene caricato; zasloni se automatski vraćaju na početno stanje.

NAPOMENE:

- TIJEKOM RADNI TIPKOM "SAVE" I "RECALL" PALI SE LED "PRG".
- ODABRANI PROGRAM MOŽE BITI IZMJENJEN PO ŽELJI OPERATERA, ALI IZMJENJENE VRIJEDNOSTI NISU AUTOMATSKI POHRANJENE. AKO SE ŽELE MEMORIZIRATI NOVE VRIJEDNOSTI NA ISTOM PROGRAMU POTREBNO JE SLIJEDITI PROCEDURU MEMORIZACIJE (vidi 4.3.2.3).
- REGISTRACIJU PERSONALIZIRANIH PROGRAMA I ODGOVARAJUĆA KATALOGIJA ASOCIRANIH PARAMETARA VRŠI KORISNIK.
- NE MOGU SE POHRANITI PERSONALIZIRANI PROGRAMI KOD NAČINA ELEKTRODE MMA ILI TIG.

5. POSTAVLJANJE STROJA



POZOR! SVI RADODI POSTAVLJANJA STROJA I ELEKTRIČNIH PRIKLJUČAKA MORAJU BITI IZVEDENI DOK JE STROJ UGAŠEN I ISKLJUČEN IZ STRUJE. ELEKTRIČNE PRIKLJUČKE MORAJU IVRŠITI ISKLJUČIVO STRUČNE ILI KVALIFICIRANE OSOBE.

5.1 PRIPREMA STROJA

- Izvaditi kolica iz ambalaže i izvršiti montažu u skladu sa dostavljenim uputstvima.
- Izvaditi stroj za varenje, uređaj za napajanje žicom i eventualnu rashladnu jedinicu iz ambalaže, postaviti iste na kolica.

NAPOMENA: unijeti priključak za polarizaciju ako se ne spaja GRA (FIG. E).

5.2 NAČIN PODIZANJA STROJA ILI OPREME ZA VARENJE

- Stroj za varenje se mora podići kao što je opisano na slici (FIG. O), bez dijelova koji se mogu skinuti (plamenik, cijevi za plin, kablovi, itd.) jer bi se mogli otkaçiti.
Kao što je navedeno na slici, postaviti prstene za fiksiranje upotrebljavajući dva vijka M8x25 iz dodatne opreme.

Opaz: okasti prsteni za podizanje sa navojnom rupom M8 nisu dostavljeni sa strojem.

- Oprema za varenje mora biti podizana kao što je opisano na slici (FIG. P), bez dijelova koji se mogu skinuti (uređaj za napajanje žicom, plinska boca, kablovi, daljinsko upravljanje) jer bi se mogli otkaçiti.

Opaz: istovremeno upotrebljavati 4 osposobljene točke za podizanje.

5.3 POLOŽAJ STROJA ZA VARENJE

Pronaći mjesto postavljanja stroja za varenje, pazeci da nema zapreka u visini otvora



ulaza i izlaza zraka za rashlađivanje (prisilna cirkulacija putem ventilatora, ako je prisutan); u međuvremenu otrebno je provjeriti da se ne usiše prah koji sprovodi, korozivne pare, vlaga, itd..
Održati barem 250 mm slobodnog prostora oko stroja za varenje.



POZOR! Postaviti stroj za varenje na ravnu površinu prikladnu za težinu samoga stroja kako bi se izbjeglo prevrtanje ili opasna pomicanja.

5.4 PRESAPJANJE NA MREŽU

5.4.1 Napomene

- Prije vršenja bilo kakvog električnog presapjanja, provjeriti da se podaci sa pločice stroja za varenje podudaraju naponu i mrežnoj frekvenci mjesta gdje se postavlja stroj.
- Stroj za varenje mora biti prespojen isključivo na sustav napajanja sa uzemljenim neutralnim sprovodnikom.
- Za osiguravanje zaštite protiv izravnog dodira koristiti diferencijalne sklopke slijedeće vrste:
 - Vrsta A () za jednofazne strojeve;
 - Vrsta B () za trofazne strojeve.
- Kako bi se zadovoljili rekviziti Odredbе EN 61000-3-11 (Flicker) savjetuje se priključivanje stroja za varenje na točke ploče strujne mreže koji imaju impedanciju manju od $Z_{max} = 0,283 \text{ ohm}$.
- Stroj za varenje ne zadovoljava rekvizite norme IEC/EN 61000-3-12.
Ako se stroj spaja na javnu mrežu, osoba koja vrši spajanje ili operater koji upotrebljava stroj mora provjeriti da li se stroj za varenje može spojiti (ako je potrebno, konzultirati tvrtku koja upravlja mrežom).

5.4.2 UTIKAČ I UTIČNICA

Priključiti na kabel za napajanje normalizirani utikač, (**3P + T za 3ph**) prikladnog kapaciteta i osposobiti utičnicu sa osiguračima ili automatskim prekidlačem; prikladan terminal uzemljenja mora biti priključen na sprovodnik uzemljenja (žuto-zeleno) linije napajanja. U tabeli 1 (TAB.1) su navedene savjetovane vrijednosti u amperima osigurača sa kasnim paljenjem linije na osnovu maksimalne nominalne struje koju isporučuje stroj za varenje i nominalnog napona napajanja.

5.5 PRIKLJUČCI KRUGA VARENJA



POZOR! PRIJE VRŠENJA SLIJEDEĆIH PRESAPJANJA PROVJERITI DA JE STROJ ZA VARENJE UGAŠEN I ISKLJUČEN IZ MREŽE.

U tablici (TAB. 1) navedene su vrijednosti koje s savjetuju za kablove varenja (u mm²)

5.5.1 VARENJE SA ŽICOM MIG-MAG (FIG.F)

5.5.1.1 Spajanje plinske boce

- Naviti reduktor pritiska na ventil plinske boce, postavljajući u sredini prikladni reduktor dostavljen kao dodatna oprema. Kada se upotrebljava plin Argon ili mješavina Ar/CO₂.
- spojiti ulazni cijev za plin na reduktor i zatvoriti dostavljenu sponu; spojiti drugu stranu cijevi na prikladan priključak koji se nalazi na stražnjoj strani stroja za varenje i zatvoriti dostavljenom sponom.
- popustiti prstenast okov za regulaciju reduktora pritiska prije otvaranja ventila boce.

5.5.1.2 Spajanje plamenika

- Spojiti plamenik na prikladni spojnik i ručno zatvoriti do kraja blokimi prstenasti okov.
- Osposobiti za prvo napajanje žicom, skinuti prskalicu i kontaktnu cijevčicu, kako bi lakše izišlo.
- Kabel struje varenja na brzu utičnicu (+).
- Komadni kabel na prigodan priključak.
- Cijevi za vodu za verzije R.A. (plamenik hlađen vodom) na brze spojnike.
- Pripaziti da su spojnici dobro spojeni kako bi se izbjeglo pregrijavanje i gubitak učinkovitosti.
- Spojiti ulaznu plinsku cijev na reduktor i zatvoriti dostavljenu traku; zatim spojiti drugi kraj cijevi na prikladan priključak na stražnjem dijelu stroja za varenje i zatvoriti dostavljenom trakom.

5.5.1.3 Priključak povratnog kabela struje za varenje

Mora se priključiti na dio koji se vari ili na metalni stol na kojem je naslonjen, što bliže mjestu spajanja. Ovaj kabel mora biti priključen na pritezač sa simbolom (-).

5.5.2 VARENJE TIG (FIG.G)

5.5.2.1 Presapjanje plinske boce

- Naviti reduktor pritiska na ventil plinske boce postavljajući između redukciju, koja se dostavlja kao dodatna oprema, za plin Argon.
- Spojiti ulaznu cijev za plin na reduktor i zatvoriti dostavljenu sponu; spojiti drugi kraj cijevi na prikladan priključak na stražnjoj strani stroja za varenje i zatvoriti sa dostavljenom sponom.
- Popustiti prstenast okov za regulaciju reduktora pritiska prije otvaranja ventila boce.

5.5.2.2 Presapjanje povratnog kabela struje varenja

- Spojiti kabel na komad koji se vari ili na metalnu stol na kojem je komad oslonjen, što je moguće bliže spoju koji se izvodi.
- Spojiti kabel stroja za varenje na brzu utičnicu (+).

5.5.2.3 Presapjanje baterije

- Spojiti bateriju TIG na brzu utičnicu (-) na prednjoj ploči stroja za varenje; dovršiti presapjanje plinske cijevi i kabela za upravljanje baterijom.

5.5.3 VARENJE SA OBLOŽENOM ELEKTRODOM MMA (FIG. H)

5.5.3.1 Spajanje hvataljke za držanje elektrode

Skoro sve obložene elektrode se spajaju na pozitivni pol (+) generatora; samo elektrode obložene kiselinom spajaju se na negativni pol (-).
Spojiti kabel hvataljke za držanje elektrode na brzu utičnicu (+) na prednjoj ploči.
Napomena: u ponekom slučaju savjetuje se polaritet (-) na hvataljku za držanje elektrode; provjeriti upute proizvođača elektroda.

5.5.3.2 Presapjanje povratnog kabela struje varenja

- Spojiti kabel na komad koji se vari ili na metalnu stol na kojem je komad oslonjen, što je moguće bliže spoju koji se izvodi.
- Spojiti kabel stroja za varenje na brzu utičnicu (-).

5.5.4 Preporuke

- Okrenuti do kraja spojnik kablove za varenje u brzu utičnicu (ako su prisutne), kako bi se osigurao savršeni električni kontakt; u protivnom dolazi do stvaranja pregrijavanja samih spojnika sa posljedičnim brzim oštećenjem i gubitkom efikasnosti.
- Upotrebljavati što kraće kablove za varenje.
- Izbjegavati upotrebu metalnih struktura koje ne pripadaju dijelu koji se obrađuje, u zamjeni za povratni kabel struje varenja; to može biti opasno za sigurnost i može dati nezadovoljavajuće rezultate kod varenja.

5.6 POSTAVLJANJE KOLUTA ŽICE (Fig. I)



POZOR! PRIJE ZAPOČIMANJA POSTAVLJANJA ŽICE, PROVJERITI DA JE STROJ ZA VARENJE UGAŠEN I ISKLJUČEN IZ STRUJE.

PROVJERITI DA VALJCI ZA VUČU ŽICE, OVOJ ZA VOĐENJE ŽICE I KONTAKTNA CIJEVČICA BATERIJE ODGOVARAJU PROMJERU I PRIRODI ŽICE KOJU SE NAMJERAVA UPOTREBLJAVATI I DA SU PRIKLADNO POSTAVLJENI. TIJEKOM UVLAČENJA ŽICE NE SMIJU SE UPOTREBLJAVATI ZAŠTITNE RUKAVICE.

- Otvoriti vratašca kućišta vitla.
 - Postaviti kolut žice na vratilo; provjeriti da je mali kolčić za vuču vratila prikladno položen u predviđenu rupu (1a).
 - Osloboditi protuvaljak/ke pritiska i udaljiti ga/ih od donjeg/donjih valjka (2a).
 - Provjeriti da je/su mali valjak/valjci za povlačenje prikladan/dni za upotrebnu žicu (2b).
 - Osloboditi vrh žice, odrezati nepravilan kraj sa odlučnim rezom, bez troski; okrenuti valjak u smjeru suprotnom smjeru kazaljke na satu i uvući kraj žice unutar uređaja za vođenje žice, gurajući je za 50-100mm unutar uređaja za vođenje žice priključka baterije (2c).
 - Ponovno postaviti protuvaljak/ke regulirajući pritisak na srednju vrijednost, provjeriti da je žica ispravno postavljena unutar otvora donjeg valjka (3).
 - Lagano zaustaviti vitla prikladnim regulacijskim vijkom postavljenom u sredini samoga vitla (1b).
 - Ukloniti mlaznik i kontaktnu cijevčicu (4a).
- Priključiti utikač stroja za varenje u utičnicu mreže napajanja, upaliti stroj za varenje, pritisnuti gumb baterije ili gumb za napredovanje žice na komandnoj ploči (ako je prisutna) i pričekati da početak žice kroz ovoj za vođenje žice izađe za 10-15cm sa prednje strane baterije, ispuštiti gumb.



POZOR! Tijekom ovih operacija žica je pod strujnim naponom i podliježe mehaničkoj snazi; stoga može prouzročiti, bez prikladne zaštite, opasnost od strujnog udara, ozljede i može prouzročiti električne lukove:

- Ne smije se okrenuti otvor baterije prema dijelovima tijela.
- Ne smije se približiti baterija bocu.
- Ponovno postaviti na bateriju kontaktnu cijevčicu i mlaznik (4b).
- Provjeriti da je napredovanje žice ispravno; tarirati pritisak valjaka i zaustavljanje vitla na nominalne vrijednosti koje su moguće, provjeravajući da žica ne sklizne unutar otvora i da se prilikom zaustavljanja vuče ne olabave zavojci žice uslijed prevelike inercije koluta.
- Odrezati kraj žice koji izlazi iz mlaznika od 10-15mm.
- Zatvoriti vratašca kućišta vitla.

5.7 ZAMJENA OPLATE VODIČA ŽICE U BATERIJI (SL. L)

Prije vršenja zamjene oplate, rastegnute kabel baterije izbjegavajući da se savija.

5.7.1 Oplata na spiralu za žice od čelika

- 1- Ođviti štrcaljku i cijevčicu na glavi baterije.
- 2- Ođviti maticu koja blokira oplatu srednjeg priključka i izvući postojeću oplatu.
- 3- Unijeti novu oplatu u prolaz kabela-baterije i lagano gurnuti dok ne izađe iz glave baterije.
- 4- Ponovno ručno naviti maticu za blokiranje oplate.
- 5- Odrezati prekomjerni komad oplate pritiščući je lagano; ponovno je izvaditi iz kabela baterije.
- 6- Ođbiti uglove rezane oplate i ponovno unijeti istu u otvor kabela-baterije.
- 7- Ponovno naviti maticu do kraja pomoću ključa.
- 8- Ponovno postaviti cijevčicu i štrcaljku.

5.7.2 Oplata od sintetičkog materijala za žice od aluminijuma

- 1- Izvršiti radnje 1, 2, 3 navedene za oplatu od čelika (ne uzimaju se u obzir radnje 4, 5, 6, 7, 8).
- 9- Ponovno naviti cijevčicu za aluminijum, provjeravajući da dotiče oplatu.
- 10- Na suprotni kraj oplate unijeti (strana sa utikačem baterije) regulacijski ventil od mjedi, prsten OR i, držeći oplatu pod laganim pritiskom, naviti do kraja maticu za blokiranje oplate. Preostali dio oplate biti će uklonjen naknadno (vidi (13)). Izvući iz priključka baterije uređaja za vuču žice kapilarni cijev za oplate za čelik.
- 11- NIJE PREDVIĐENA KAPILARNA CIJEV za oplate za aluminij promjera 1,6-2,4mm (žuta boja); oplate se zatim uvlače u priključak baterije bez istoga. Odrezati kapilarnu cijev za oplate za aluminij promjera 1-1,2mm (crvena boja) na manju mjeru od oko 2 mm u odnosu na mjeru čelične cijevi, i unijeti istu na slobodni ekstremitet oplate.
- 12- Unijeti i blokirati bateriju u priključak sustava za vuču žice, označiti guaina na 1-2mm udaljenosti od valjaka, ponovno izvući bateriju.
- 13- Odrezati oplatu na predviđenu mjeru, bez deformiranja ulazne rupe.
Ponovno postaviti bateriju u priključak sustava za vuču žice i postaviti plinsku štrcaljku.

6. VARENJE: OPIS PROCEDURE

6.1 VARENJE MIG-MAG

6.1.1 NAČIN PRIJENOSA SHORT ARC (KRATAK LUK)

Taljenje žice i otkačivanje kapi se odvija uslijed naknadnih kratkih spojeva od vrha žice u tekućinu taljenja (do 200 puta u sekundi).

Čelik na bazi ugljika i niske legure

- Promjer žica koje se mogu koristiti: 0,6-1,2mm
- Vrijednosti struje varenja: 40-210A
- Vrijednosti napona luka: 14-23V
- Plin koji se može koristiti: CO₂ ili mješavine Ar/CO₂ ili Ar/CO₂/O₂

Nerđajući čelik

- Promjer žica koje se mogu koristiti: 0,8-1mm
- Vrijednosti struje varenja: 40-160A
- Vrijednosti napona luka: 14-20V
- Plin koji se može koristiti: mješavine Ar/O₂ o Ar/CO₂ (1-2%)

Aluminijum i legure

- Promjer žica koje se mogu koristiti: 0,8-1,6mm
- Vrijednosti struje varenja: 75-160A
- Vrijednosti napona luka: 14-22V
- Plin koji se može koristiti: Ar 99,9%

Inače cijevčica mora biti u ravni sa štrcaljkom ili mora lagano viriti sa tanjim žicama i nižim naponom luka; slobodna dužina žice (stick-out) biti će inače između 5 i 12mm. Kod RUČNOG rada ("PRG 0") prilagoditi vrijednost reakcije:

- 5%-60% sa žicama promjera 0,8-1mm čelik na bazi ugljika.
- 50%-80% sa žicama promjera 1,2-1,6mm čeli na bazi ugljika.
- 60%-80% sa žicama od nerđajućeg čelika i aluminijuma.

Primjena: Varenje u svim položajima, na tankim slojevima ili za prvi prolaz unutar odbijenih bridova, olakšano zbog ograničenog termičkog doprinosa i dobro kontrolirane kupke.

Napomena: Prijenos SHORT ARC za varenje aluminijuma i legura mora biti primjenjeno sa pažnjom (posebno sa žicama promjera >1mm) jer postoji opasnost od defekata taljenja.

6.1.2 NAČIN PRIJENOSA SPRAY ARC (PRSKANI LUK)

Taljenje žice odvaja se kod većih struja i napona u odnosu na one iz "short arc", a vrh žice ne dolazi u dodir sa kupkom taljenja; iz vrha žice stvara se luk kroz koji prolaze metalne kapi proizvedene od kontinuiranog taljenja žice elektrode, stoga bez kratkih spojeva.

Čelik na bazi ugljika i niske legure

- Promjer žica koje se mogu koristiti: 0,8-1,6mm
- Vrijednosti struje varenja: 180-450A
- Vrijednosti napona luka: 24-40V
- Plin koji se može koristiti: mješavine Ar/CO₂ ili Ar/CO₂/O₂

Nerdajući čelik

- Promjer žica koje se mogu koristiti: 1-1,6mm
- Vrijednosti struje varenja: 140-390A
- Vrijednosti napona luka: 22-32V
- Plin koji se može koristiti: mješavine Ar/O₂ ili Ar/CO₂ (1-2%)

Aluminijum i legure

- Promjer žica koje se mogu koristiti: 0,8-1,6mm
- Vrijednosti struje varenja: 120-360A
- Vrijednosti napona luka: 24-30V
- Plin koji se može koristiti: Ar 99,9%

Inače cijevica mora biti unutar štrcaljke za 5-10mm, toliko više koliko je veći napon luka; slobodna dužina žice (stick-out) je inače između 10 i 12mm.

Kod RUČNOG načina ("PRG 0"), kada se parametri brzine žice i napona luka ispravno odaberu (to jest sa kompatibilnim vrijednostima), vrijednost reakcije koja se mora odabrati je nevažna.

Primjena: Vodoravna varenje sa debljinom slojeva većom od 3-4mm (vrlo tekuća kupka); brzina izvršenja i stopa deponiranja vrlo su visoki (visoki termički doprinos).

6.1.3 NAČIN PRIJENOSA PULSE ARC (PULSIRAJUĆI LUK)

Radi se o "kontroliranom" prijenosu koji se nalazi u funkcionalnom području "spray-arc" (izmijenjen spray-arc) i ima sve prednosti brzine taljenja i nepostojanja projekcija, protežući se na vrlo niske vrijednosti struje, takve da se zadovolje mnoge tipične primjene "short-arc". Svakom impulsu struje odgovara otkaćavanje jedne kapi žice elektrode; fenomen se događa sa frekvencom koja je proporcionalna brzini napredovanja žice, sa zakonom promjene ovisno o vrsti i promjeru žice (tipične vrijednosti frekvence: 30-300Hz).

Čelik na bazi ugljika i niske legure

- Promjer žica koje se mogu koristiti: 0,8-1,6mm
- Vrijednosti struje varenja: 60-360A
- Vrijednosti napona luka: 18-32V
- Plin koji se može koristiti: mješavine Ar/CO₂ ili Ar/CO₂/O₂ (CO₂ max 20%)

Nerdajući čelik

- Promjer žica koje se mogu koristiti: 0,8-1,2mm
- Vrijednosti struje varenja: 50-230A
- Vrijednosti napona luka: 17-26 V
- Plin koji se može koristiti: mješavine Ar/CO₂ ili Ar/CO₂ (1-2%)

Aluminijum i legure

- Promjer žica koje se mogu koristiti: 0,8-1,6mm
- Vrijednosti struje varenja: 40-320A
- Vrijednosti napona luka: 17-28V
- Plin koji se može koristiti: Ar 99,9%

Inače cijevica mora biti unutar štrcaljke za 5-10mm, toliko više koliko je veći napon luka; slobodna dužina žice (stick-out) je inače između 10 i 12mm.

Primjena: varenje u "polažaju" na srednjo-manjoj debljini slojeva i na termički nadraživom materijalu, posebno prikladan za varenje na lakim legurama (aluminiji i njegove legure) i na slojevima manjim od 3mm.

6.1.4 REGULACIJA PARAMETARA VARENJA MIG-MAG

6.1.4.1 Zaštitni plin

Isporuca zaštitnog plina mora biti:

short arc: 8-14 l/min

spray arc i pulse arc: 12-20 l/min

ovisno o intenzitetu struje varenja i promjera štrcaljke.

6.1.4.2 Struja varenja

Regulaciju struje varenja vrši operater rotirajući oblu ručku encodera (SL. D (14)). Odabirajući SPRAY/SHORT ARC, svakom okretaju oble ručke encodera (14) odgovara regulacija brzine žice (m/minuta), koja se očitava na zaslonu (16); tijekom varenja, zaslon se automatski pretvara vrijednost stvarne struje (amperi).

Odabirajući PULSE ARC ili PULSE ARC PULSE-ON-PULSE svakom okretaju oble ručke encodera (14) odgovara regulacija struje varenja, koja se očitava na zaslonu (16); tijekom varenja, zaslon se automatski pretvara vrijednost stvarne struje.

Na oba načina moguće je pritiskom na tipku (17) preći na regulaciju debljine sloja u mm (LED (16b) upaljen) sa encoderom (14). Stroj automatski izračunava struju koja je potrebna za varenje te debljine sloja. I u ovom slučaju zaslon se automatski pretvara vrijednost stvarne struje (amperi) tijekom varenja.

Ističe se da se u svim sinergičnim programima minimalna i maksimalna vrijednost koja se može postaviti (m/minuta, amperi ili debljina sloja u mm) su vrijednosti koje su tvornički postavljene i koje operater ne može izmjeniti.

Orijentativne vrijednosti struje sa češće upotrijebljenim žicama iznesene su u tablici (TAB. 4).

6.1.4.3 Napon luka i gušenje luka (pinch-off)

Kod sinergijskih programa MIG-MAG pulse-arc i pulse-on-pulse (10d) ova dva parametra određuju dimenzije luka tijekom varenja.

Napon luka ukazuje na udaljenost žice od komada, operater može popraviti prethodno postavljenu vrijednost svakog programa za samo -5% do +5%, kako bi efektivno prilagodio efektivnu dužinu luka za specifične potrebe. Što je vrijednost veća žica je udaljenija od komada.

Kod programa ručnog načina rada "PRG 0" napon luka je definiran postavljajući vrijednost prikladnu za odabranu brzinu žice, po slijedećoj formuli:

$U_2 = (14 + 0,05 I_2)$ gdje je:

- U_2 = napon luka u voltima.

- I_2 = struja za varenje u amperima.

Potrebno je imati na umu da odabranoj vrijednosti napona u prazno odgovara napon pod opterećenjem (kod varenja) manji za 2-4V.

Gušenje luka određuje koncentraciju ili veličinu luka, područje regulacije ovog parametra ide od -10% do +10% u odnosu na tvornički postavljenu vrijednost programa. Što je vrijednost veća, veća je koncentracija luka.

6.1.5 RAD BI-LEVEL I PULSE ON PULSE

Rad bi-level: postavlja se pomoću tipke (FIG. D (8)) a može se odabrati kod načina rada MIG-MAG pulse arc i short arc. Ciklus varenja počinje pritiskom i otpuštanjem tipke plamenika (kao kod 4 takt), početna radna točka stroja za varenje ista je glavnoj razini varenja (FIG. D (LED (10a)) a stroj očitava struju i napon ove radne točke. Pritiskom na tipku plamenika na manje od 0,5 sekundi, stroj mijenja radnu točku od glavne razine na sekundarnu razinu (FIG. D (LED (10b)), a na zaslonu se očitava struja i napon sekundarne razine. Kod svakog naknadnog

pritiska tipke plamenika, stroj nastavlja prelaziti sa jedne razine na drugu dok se tipka ne pritisne na duže od 0,5 sekundi i tako se pokreće silazna rampa struje stoga i kraj varenja.

Tijekom varenja iako stroj očitava trenutnu vrijednost struje i napona, moguće je promijeniti samo struju i napon luka glavne razine varenja.

Rad MIG-MAG Pulse on Pulse: aktivira se tipkom (FIG. D (7)) zajedno sa led-om MIG-MAG Pulse arc. Ovaj je način rada posebna vrsta načina bi-level jer i u ovom slučaju imamo dvije radne točke koje se mogu postaviti sa istim kriterijem načina bi-level (FIG. D (LED (10a) i (10b))). Trajanje svake razine t_1 i t_2 može se postaviti (FIG. D (LED (10c) e (10d)) a ne određuje se ručno, kao što to biva kod načina bi-level. Tijekom varenja stroj nastavlja sa automatskom promjenom radne točke iz glavne razine (sa trajanjem t_1) i sekundarne razine (sa trajanjem t_2). Fenomen koji se stvara je pojavljivanje pulsacije unutar pulsacije iz koje proizlazi ime. Ispravno postavljajući dvije razine i trajanje, moguće je dobiti „valovito“ varenje slično varenju TIG.

6.2 VARENJE TIG (DC)

Nakon spajanja kruga varenja kao što je opisano u pogl. 5.5.2 potrebno je učiniti slijedeće:

- odabrati proceduru TIG na kontrolnoj ploči stroja za varenje (FIG. C (5)).
- postaviti struju za varenje na željenu vrijednost pomoću ručke encoder-a (FIG. C (4)) (vrijednost se uvijek može regulirati i tijekom varenja). Po potrebi unijeti silaznu rampu struje tipkom (FIG. C (4a)) (trenutno očitavanje na zaslonu (FIG. C (3))).

6.2.1 Paljenje LIFT

Nasloniti vrh elektrode na komad, lagano pritiščući. Pritisnuti do kraja tipku plamenika i podići elektrodu za 2-3mm nakon nekoliko trenutaka, dobivajući tako paljenje luka. Stroj za varenje na početku isporučuje struju I_{BASE} , nakon nekoliko trenutaka biti će isporučena postavljena struja za varenje. Na kraju ciklusa struja se poništava sa postavljenom silaznom rampom. U tablici (TAB. 5) navedeni su orijentativni podaci za varenje nehrđajućeg čelika i visokih legura.

6.3 VARENJE SA OBLOŽENOM ELEKTRODOM MMA

Nakon spajanja kruga varenja kao što je opisano u pogl. 5.5.3 potrebno je odabrati proceduru MMA pomoću prikladne tipke (FIG. C (5)):

Struja za varenje mora biti regulirana na željenu vrijednost pomoću ručke encoder-a (FIG. C (4)) i eventualnom dinamičkom prekomjernom strujom "ARC FORCE" može se varirati između 0 i 100% pomoću ručke encoder-a (FIG. C (4)) sa trenutnim očitavanjem vrijednosti na zaslonu (FIG. C (3)).

U tablici (TAB. 6) navedeni su orijentativni podaci struje ovisno o promjeru elektroda.

6.4 KVALITETA VARENJA

Kvaliteta spoja, uključujući količinu prskanja, biti će određena pretežno po ravnoteži parametara varenja: struja (brzina žice), promjer žice, napon luka, itd.

I položaj plamenika će biti prilagođen kao što je navedeno u fig. M, kako bi se izbjegla prekomjerna proizvodnja prskanja i defekti u spoju.

Za ispravno izvršenje spoja mora se uzeti u obzir i brzina varenja (brzina napredovanja duž spoja), koja je odlučujuća za ispravnu penetraciju i oblik spoja.

Najčešći defekti varenja opisani su u tablici (TAB. 7).

7. SERVISIRANJE



POZOR! PRIJE ZAPOČIMANJA RADOVA SERVISIRANJA, POTREBNO JE PROVJERITI DA JE STROJ ZA VARENJE UGAŠEN I ISKLJUČEN IZ STRUJNE MREŽE.

7.1 REDOVNO SERVISIRANJE RADOVE REDOVNOG SERVISIRANJA MOŽE IZVRŠITI OPERATER.

7.1.1 Baterija

- Izbjegavati da se baterija i kabel prislonu na tople dijelove; to bi prouzročilo topljenje izolacijskih materijala i ubrzo bi ih onesposobilo za rad.
- Povremeno je potrebno provjeriti cjelovitost cijevi i plinskog priključaka.
- Prilikom svake zamjene koluta žice upuhati suhim komprimiranim zrakom (max 5 bara) u ovoj za vođenje žice, provjeriti cjelovitost istog.
- Provjeriti prije svake upotrebe stanje istrošenosti i ispravnost postavljanja krajnjih dijelova baterije: štrcaljka, kontaktna cijevica, difuzor plina.

7.1.2 Uređaj za napajanje žicom

- Često provjeravati stanje istrošenosti valjaka za povlačenje žice, povremeno ukloniti metalnu prašinu koja se položila na područje vuče žice (valjci i vodiči žice na ulazu i izlazu).

7.2 IZVANREDNO SERVISIRANJE RADOVE IZVANREDNOG SERVISIRANJA MORAJU VRŠITI ISKLJUČIVO STRUČNE ILI KVALIFICIRANE OSOBE I ELEKTROMEHANIČKOJ STRUCI.



POZOR! PRIJE UKLANJANJA OKLOPA STROJA ZA VARENJE I POČIMANJA RADOVA U UNUTARNJEM DIJELU STROJA POTREBNO JE PROVJERITI DA JE STROJ UGAŠEN I ISKLJUČEN IZ STRUJNE MREŽE.

Eventualne provjere izvršene pod naponom unutar stroja za varenje mogu prouzročiti teški strujni udar uslijed izravnog dodira sa dijelovima pod naponom i/ili ozljede prouzročenih uslijed izravnog dodira sa dijelovima u pokretu.

- Povremeno ali u svakom slučaju često, ovisno o upotrebi i prašnjavosti prostorije, provjeriti unutrašnjost stroja za varenje i ukloniti prašinu koja se položila na elektronska sučelja vrlo mekanom četkom ili prikladnim rastvornim sredstvima.
- Tom prilikom potrebno je i provjeriti da su električni priključci prikladno zategnuti i da su kablovi prikladno izolirani.
- Nakon tih provjera potrebno je ponovno postaviti oklop stroja, jako zatežući vijke.
- Potrebno je apsolutno izbjegavati varenje sa otvorenim strojem za varenje.

8. NEPRAVILNOSTI, RAZLOZI I RJEŠENJA (TAB.8)



POZORI! VRŠENJE ODREDBENIH KONTROLA PODRAZUMIJEVA OPASNOST OD DODIRANJA SA DIJELOVIMA POD NAPONOM I/ILI U POKRETU.

U SLUČAJU NEZADOVOLJAVAJUĆEG RADA, PRIJE VRŠENJA DETALJNIJIH PROVJERA ILI PRIJE OBRACANJA SERVISNOM CENTRU, PROVJERITI SLIJEDEĆE:

- da je struja varenja koja se regulira pomoću encodera prikladna.
 - da nije prisutan alarmni sustav intervencije termičkog sigurnosnog sustava u slučaju prekomjernog ili nedovoljnog napona ili kratkog spoja.
 - provjeriti da se postavljeni odnos nominalne intermitencije; u slučaju intervencije termostatske zaštite pričekati prirodno hlađenje stroja, provjeriti funkcionalnost ventilatora.
 - provjeriti napon sustava: ako je vrijednost previsoka ili preniska stroj ukazuje na nepravilnost (vidi pogl. 4.2).
 - provjeriti da ne postoji kratki spoj na izlazu stroja za varenje: u tom slučaju ukloniti nepravilnost.
 - da je krug varenja uredno spojen, posebno da je hvataljka kabela za uzemljenje svam spojen na komad i bez izoliranih materijala u sredini (npr. boje).
 - da je upotrebljeni zaštitni plin ispravan i u ispravnoj količini.
- Prije bilo kojeg zahvata na uređaj za napajanje žice ili unutar stroja za varenje, potrebno je konzultirati poglavlje 7 "SERVISIRANJE".

	<i>psl.</i>		<i>psl.</i>
1. BENDRI SAUGUMO REIKALAVIMAI LANKINIAM SUVIRINIMUI	144	5.5.1.1 Dujų baliono prijungimas	148
2. ĮVADAS IR BENDRAS APRĄŠYMAS	145	5.5.1.2 Degiklio prijungimas	148
2.1 ĮVADAS	145	5.5.1.3 Suvirinimo srovės atgalinio laido sujungimas	148
2.2 METALŲ SUVIRINAMUMAS	145	5.5.2 TIG SUVIRINIMAS	148
2.3 SERIJINIAI PRIEDAI	145	5.5.2.1 Dujų baliono prijungimas	148
2.4 PASIRENKAMI PRIEDAI	145	5.5.2.2 Atgalinio suvirinimo srovės laido sujungimas	148
3. TECHINIAI DUOMENYS	145	5.5.2.3 Degiklio sujungimas	148
3.1 DUOMENŲ LENTELĖ	145	5.5.3 MMA SUVIRINIMAS GLAISTYTAIS ELEKTRODAIS	148
3.2 KITI TECHINIAI DUOMENYS	145	5.5.3.1 Elektrodų laikiklio prijungimas	148
4. SUVIRINIMO APARATO APRĄŠYMAS	145	5.5.3.2 Atgalinio suvirinimo srovės laido sujungimas	148
4.1 VALDYMO ĮTAISAI, REGULIAVIMAS IR PRIJUNGIMAS	145	5.5.4 Patarimai	148
4.1.1 Suvirinimo aparatas	145	5.6 VIELOS RITĖS PAKROVIMAS	148
4.1.2 Vietos tiektuvas	145	5.7 VIELOS NUKREIPIMO ĮVORĖS PAKĖITIMAS DEGIKLYJE	148
4.2 SUVIRINIMO APARATO VALDYMO SKYDAS	146	5.7.1 Spiralinė įvorė plieninei vietai	148
4.2.1 VIELOS TIEKTUVO VALDYMO SKYDAS	146	5.7.2 Sintetinės medžiagos įvorė aliuminio vietai	148
4.3 PROGRAMŲ IŠŠAUKIMAS IR JŲ IŠSAUGOJIMAS	147	6. SUVIRINIMAS: PROCESO APRĄŠYMAS	149
4.3.1 GAMINTOJŲ ĮVESTŲ PROGRAMŲ IŠŠAUKIMAS	147	6.1 MIG-MAG SUVIRINIMAS	149
4.3.1.1 SINERGETINĖS MIG-MAG programos	147	6.1.1 PERKĖLIMO REŽIMAS SHORT ARC (TRUMPAS LANKAS)	149
4.3.1.2 VEIKIMAS RANKINIAME REŽIME ("PRG 0")	147	6.1.2 SPRAY ARC (PURŠKIMO LANKO) PERKĖLIMO REŽIMAS	149
4.3.2 PERSONALIZUOTŲ PROGRAMŲ IŠSAUGOJIMAS IR		6.1.3 PULSE ARC (PULSUOJANTIS LANKAS) PERKĖLIMO REŽIMAS	149
IŠKVIETIMAS MIG-MAG REŽIME	147	6.1.4 MIG-MAG SUVIRINIMO PARAMETRŲ REGULIAVIMAS	149
4.3.2.1 Įvadas	147	6.1.4.1 Apsauginės dujos	149
4.3.2.2 Personalizuotų programų išsaugojimo pajėgumas		6.1.4.2 Suvirinimo srovė	149
dirbant MIG-MAG	147	6.1.4.3 Lanko įtampa ir jo droseliavimas (pinch-off)	149
4.3.2.3 Išsaugojimo procedūra (SAVE)	147	6.1.5 DARBAS BI-LEVEL IR PULSE ON PULSE REŽIMUOSE	149
4.3.2.4 Personalizuotos programos iššaukimo		6.2 TIG SUVIRINIMAS(DC)	149
(RECALL) procedūra	147	6.2.1 Kibirškščiamas LIFT	149
5. INSTALIAVIMAS	148	6.3 MMA SUVIRINIMAS GLAISTYTAIS ELEKTRODAIS	149
5.1 PARUOŠIMAS	148	6.4 SUVIRINIMO KOKYBĖ	149
5.2 SUVIRINIMO APARATO PAKĖLIMO BŪDAI	148	7. PRIEŽIŪRA	150
5.3 SUVIRINIMO APARATO PASTATYMAS	148	7.1 NUOLATINĖ PRIEŽIŪRA	150
5.4 PAJUNGIMAS PRIE TINKLO	148	7.1.1 Degiklis	150
5.4.1 Įspėjimai	148	7.1.2 Vietos padaviklis	150
5.4.2 KIŠTUKAS IR LIZDAS	148	7.2 SPECIALIOJI PRIEŽIŪRA	150
5.5 SUVIRINIMO KONTŪRO SUJUNGIMAI	148	8. GEDIMAI, JŲ PRIEŽASTYS IR PAŠALINIMAS	150
5.5.1 MIG-MAG SUVIRINIMAS VIELA	148		

PROFESIONALIAM IR PRAMONIAM NAUDOJIMUI SKIRTI SUVIRINIMO APARTATAI MIG-MAG LANKINIAM SUVIRINIMUI BEI FLUX, TIG, MMA SUVIRINIMUI VIELA.

Pastaba: Tekste toliau bus naudojamas terminas "suvirinimo aparatas".

1. BENDRI SAUGUMO REIKALAVIMAI LANKINIAM SUVIRINIMUI

Operatorius turi būti pakankamai susipažinęs su saugiu suvirinimo aparato naudojimui ir informuotas apie riziką, susijusią su lankinio suvirinimo darbais, taip pat apie atitinkamas apsaugos priemones ir veiksmus avarinių situacijų atveju.

(Remtis "IEC TECHNINĖ SPECIFIKACIJA arba CLC/TS 62081": LANKINIO SUVIRINIMO ĮRENGINŲ INSTALIAVIMAS IR NAUDOJIMAS).



- Vengti tiesioginio kontakto su suvirinimo kontūru; generatoriaus tiekama tuščios eigos įtampa tam tikromis sąlygomis gali būti pavojinga.
- Suvirinimo laidų sujungimas, patikrinimo ir remonto darbai turi būti atliekami išjungus suvirinimo aparatą ir jį atjungus nuo maitinimo tinklo.
- Išjungti suvirinimo aparatą ir atjungti nuo maitinimo tinklo prieš keičiant nusidėvėjusias degiklio dalis.
- Elektros instaliacija turi būti atliekama laikantis galiojančių darbo saugos reikalavimų ir įstatymų.
- Suvirinimo aparatas turi būti prijungtas prie maitinimo sistemos tik neutraliu laidu su žeminiu.
- Įsitikinti, kad kištukas yra taisyklingai įkištas į žemintą lizdą.
- Nenaudoti suvirinimo aparato drėgnose arba šlapiose vietose ar lyjant lietui.
- Nenaudoti laidų su pažeista izoliacija arba blogu kontaktu sujungimo vietose.
- Aušinimo skysčių sistemose atveju, visos papildymo operacijos turi būti atliekamos tik kai suvirinimo aparatas yra išjungtas ir atjungtas nuo maitinimo tinklo.



- Nevirinti ant taros, indų arba vamzdžių, kuriuose yra, arba buvo laikomi degūs skysčiai arba dujos.
- Vengti atlikti darbus ant medžiagų, kurios buvo valytos chloruotais tirpikliais, taip pat nedirbti netoliese minėtų medžiagų.
- Neatlikinėti suvirinimo darbų ant indų, kuriuose yra aukštas slėgis.
- Pašalinti iš darbo vietas visas degias medžiagas (pavyzdžiui, medieną, popierių, skudurus, ir t. t.).
- Užtikrinti tinkamą ventilaciją arba naudoti įrangą, skirtą suvirinimo metu šalia lanko susidarantiems dūmams pašalinti; būtina sistemingai vertinti suvirinimo dūmų kiekio limitus, priklausomai nuo dūmų sudėties, koncentracijos ir jų išsilaikymo trukmės.
- Laikyti balioną atokiau nuo šilumos šaltinių, tame tarpe ir saulės spindulių (jei naudojotas).



- Parinkti tinkamą elektros izoliaciją elektrodo, virinamo gaminių ir kitų galimų žemintų metalinių dalių, esančių netoliese (prieigose) atžvilgiu. Tai paprastai pasiekiami dėvint tam tikslui skirtas pirštines, avalynę, galvos apdangalą ir aprangą bei naudojant izoliuojančias pakylas arba paklotus.
- Visada saugoti akis, naudojant apsaugines kaukes ar šalmsus su įmontuotais specialiais neaktiniais stiklais.
- Dėvėti specialią nedegią apsauginę aprangą, vengti, kad suvirinimo lanko sukeltami ultravioletiniai ir infraraudonieji spinduliai pasiektų epidermį; apsaugos priemonės turi būti taikomos ir kitiems asmenims, esantiems netoliese suvirinimo lanko, naudojant pertvaras arba neatspindinčias

užuolaidas.

- Triukšmo lygis: Jei ypatingai intensyvių suvirinimo operacijų metu pasireiškia dienos triukšmo poveikio lygis (LEPd), kuris yra lygus arba didesnis nei 85db(A), būtina naudoti atitinkamas individualios saugos priemones.



- Suvirinimo srovės praėjimas iššaukia elektromagnetinių laukų susidarymą (EMF) aplink suvirinimo kontūrą.

Elektromagnetiniai laukai gali turėti įtakos kai kuriai medicininei įrangai (pvz. širdies stimulatoriams, respiratoriams, metaliniams protezams ir t.t.).

Turi būti imamasi deramų apsaugos priemonių siekiant apsaugoti asmenis, vartojančius tokią įrangą. Pavyzdžiui, uždrausti įeiti į suvirinimo aparato ekspluatavimo zoną.

Šis suvirinimo aparatas atitinka visus techninius standartus produktams, skirtiems išskirtinai profesionaliam naudojimui ir darbiui pramoninėje aplinkoje. Buitinėje aplinkoje nėra garantuojamos elektromagnetinių laukų poveikio asmenims nustatytos apšvitinimo ribos.

Siekdama sumažinti elektromagnetinio lauko poveikį, operatorius privalo atlikti tokias procedūras:

- Pritvirtinti kartu ir kaip galima arčiau abu suvirinimo laidus.
- Laikyti galvą ir liemenį kaip galima toliau nuo suvirinimo kontūro.
- Niekada nevytioti suvirinimo laidų aplink savo kūną.
- Neatlikinėti suvirinimo darbų, kai kūnas yra suvirinimo kontūre. Laikyti abu laidus toje pačioje kūno pusėje.
- Sujungti atgalinį suvirinimo srovės laidą su virinamu gaminiu kaip galima arčiau prie atliekamos siūlės.
- Atliekant suvirinimo darbus negalima būti prie suvirinimo aparato, ant jo sėdėti, ar į jį remtis (minimalus atstumas: 50cm).
- Nepalikiti netoli suvirinimo kontūro metalinių magnetinių daiktų.
- Minimalus atstumas d= 20cm (Pav. N).



- A klasės įranga:

Šis suvirinimo aparatas atitinka visus techninių standartų reikalavimus, keliamus produktams, skirtiems išskirtinai profesionaliam naudojimui ir darbiui pramoninėje aplinkoje. Negarantuojamas elektromagnetinis suderinamumas buitinėse patalpose arba vietose, kur įranga yra tiesiogiai prijungta prie žemos įtampas maitinimo tinklo, skirto buitiniams reikmėms.



PAPILDOMOS ATSARGUMO PRIEMONĖS

- SUVIRINIMO OPERACIJOS:

- Aplinkoje su padidinta elektros smūgio rizika;
- Uždarose patalpose;
- Esant degioms ar sprogstamoms medžiagoms.
- TURI BŪTI iš anksto įvertintos "Igaliojotojo specialisto" ir visada atliekamos dalyvaujant kitiems asmenims, pasirėngusiems intervencijai avarijos atveju.
- TURI BŪTI imtasi techninių saugumo priemonių, numatytų "IEC TECHNINĖS SPECIFIKACIJOS 5.10; A.7; A.9. arba CLC/TS 62081".
- TURI BŪTI draudžiama atlikti suvirinimo darbus, jei operatorius yra pakeltas aukščiau žemės, išskyrus atvejus, kai naudojamos apsauginės pakylas.
- ĮTAMPA TARP ELEKTRODŲ LAIKIKLIŲ ARBA DEGIKLIŲ: virinant vieną gaminį keliais suvirinimo aparatais arba su keliais gaminiais, sujungtus elektra, tarp skirtingų elektrodų laikiklių arba degiklių gali susidaryti pavojinga tuščios

eigos įtampų suma, kurios dydis gali du kartus viršyti leistinas ribas.
Būtina, kad specialistas koordinatorių matavimo prietaisais nustatytų, ar egzistuoja rizika, ir galėtų imtis atitinkamų saugumo priemonių kaip nurodyta "IEC TECHNINĖS SPECIFICACIJOS 5.9 arba CLC/TS 62081".



KITI PAVOJAI

- **APVIRTIMAS:** pastatyti suvirinimo aparatą ant horizontalaus paviršiaus, pritaikyto atitinkamo svorio išlaikymui; priešingu atveju (pavyzdžiui, esant nelygiai ar nevienalytei grindų dangai, ir t.t.) suvirinimo aparatas gali apvirsti.
- **Draudžiama pakelti suvirinimo aparatą kartu su vežimėliu, vielos tiekimo mechanizmu bei aušinimo sistema (jei ji numatyta).**
- **NAUDOJIMAS NE PAGAL PASKIRTĮ:** pavojinga naudoti suvirinimo aparatą bet kokiems kitiems darbams, kitokiems nei pagal numatytą paskirtį (pavyzdžiui, vandentiekio vamzdžių atitirpymas).
- **SUVIRINIMO APARATO PERKĖLIMAS IŠ VIENOS VIETOS Į KITĄ IR TAM SKIRTAS VEŽIMĖLIS:** tinkamomis priemonėmis užtikrinkite baliono stabilumą ir užirkškite kelia atsiktinkiamis ju nuvirinimams.



Prieš pajungiant suvirinimo aparatą prie maitinimo tinklo, įsitikinti, kad apsaugos įrenginiai ir judančios suvirinimo aparato dangos ir vielos padaviklio dalys yra tinkamoje pozicijoje.



DĖMESIO! Bet kokie fiziniai darbai susiję vielos padaviklio judančiomis dalimis, pavyzdžiui:

- Volų ir/ar vielos nukreiptuvų pakeitimas;
- Vielos ištempimas į volus;
- Vielos ritės pakrovimas;
- Volų, pavarų ir po jais esančių paviršių valymas;
- Pavarų sutepimas.

TURI BŪTI VYKDOMI TIK IŠJUNGUS SUVIRINIMO APARATĄ IR JĮ ATJUNGUS NUO MAITINIMO TINCKLO.

2. ĮVADAS IR BENDRAS APRAŠYMAS

2.1 ĮVADAS

Šis suvirinimo aparatas yra sudarytas iš energijos šaltinio ir integruoto vielos tiektuvo.

Energijos šaltinis yra trifazio daugiafunkcinio maitinimo lygtintuvas (nuolatinis ir pulsuoiantis SINERGETINIS MIG-MAG, TIG ir MMA) su elektroniniu reguliavimu (switch-mode), kontroliuojamu mikroprocesoriaus su pirminės pusės ištiesiniu tiltu.

Vielos tiektuvas yra aprūpintas vielos nukreipimo sistema, sudaryta iš 4 motorizuotų volų, kurių reguliavimas nepriklauso nuo vielos vilkimo stiprumo; skaitmeninio valdymo skyde yra integruota mikroprocesorinė reguliavimo plokštė, kurios pagrindinės trys funkcijos yra:

a) PARAMETRŲ NUSTATYMAS IR REGULIAVIMAS

Šios funkcijos pagalba vartotojas gali nustatyti ir reguliuoti darbo parametrus, pasirinkti išsaugotas programas, stebėti displejuje einamąsias sąlygas ir parametrų reikšmes.

b) SINERGETINIŲ GAMINTOJO ĮVESTŲ PROGRAMŲ MIG-MAG SUVIRINIMUI IŠSAUKIMAS

Šios programos yra parinktos ir įvestos gamintojo (todėl negali būti modifikuojamos); išskirties bet kuriai iš šių programų, vartotojas gali pasirinkti atitinkamą pradinį darbo tašką (atitinkantį įvairių nepriklausomų suvirinimo parametrų rinkinį), reguliuojant tik vieną dydį. Tai SINERGIJOS koncepcija, leidžianti pasiekti ypatingai lengvą bei optimalų suvirinimo aparato reguliavimą priklausomai nuo specifinių darbo sąlygų.

c) PERSONALIZUOTŲ PROGRAMŲ IŠSAUGOJIMAS/IŠSAUKIMAS

Ši funkcija yra galima tiek dirbant sinergetinių programų aplinkoje, tiek rankiniame režime (tokiu atveju yra pasirenkamas visų suvirinimo parametrų nustatymas). Ši darbo aplinka leidžia vartotojui išsaugoti ir vėliau esant reikalui vėl išsaukti specifinio suvirinimo duomenis.

2.2 METALŲ SUVIRINAMUMAS

MIG-MAG Suvirinimo aparatas yra skirtas MIG suvirinimui dirbant su aliuminiu ir jo lydiniais, MIG litavimui, atliekamam dažniausiai su cinkuotais lakštais, bei mažai legiruotų anglinių plienų ir nerūdijančio plieno MAG suvirinimui.

Alluminio ir jo lydinii MIG suvirinimas turi būti atliekamas naudojant miltelinę vielą, kurios sudėtis turi atitikti virinamo gaminio medžiagos sudėtį bei tikti prie apsauginių dujų- gryno argono (99,9%).

MIG litavimo dažniausiai yra atliekamas su cinkuotais lydiniais naudojant miltelinę vario lydinii vielą (pvz., silicio vario arba vario aliuminio) gryno argono (99,9%) apsauginių dujų aplinkoje.

Anglinių ir mažai legiruotų metalų MAG suvirinimas turi būti atliekamas naudojant miltelinę vielą, kurios sudėtis turi atitikti virinamo gaminio medžiagos sudėtį bei tikti prie apsauginių dujų Co₂, mišinių Ar/CO₂ arba Ar/CO₂-O₂ (paprastai argonas sudaro > 80%).

Nerūdijančių plienų suvirinimui dažniausiai naudojami Ar/O₂ arba Ar/CO₂ dujų mišiniai (paprastai argonas sudaro > 98%).

TIG Šis suvirinimo aparatas yra skirtas TIG suvirinimui nuolatinė srove (DC) su kontaktiniu lanko uždegimu (LIFT ARC režimais), taip pat pritaikytas visiems plienams (angliams, mažai legiruotiems) ir gausiai legiruotiems) bei sunkiesiems metalams (varui, nikeliiui, titanui ir jų lydiniams) naudojant apsaugines dujas- gryną argoną (99,9%) arba, ypatingais atvejais, argono/helio mišinius.

MMA Šis suvirinimo aparatas yra skirtas MMA suvirinimui elektrodais nuolatinė srovė (DC) naudojant visų rūšių glaistytus elektrodus.

2.3 SERIJINIAI PRIEDAI

- ARGONO baliono adapteris.
- Atgalinis kabelis su įžeminimo gnybtu.
- Slėgio reduktorius su 2 manometrais.
- 1,5m sujungimo laidų komplektas.
- Aušinimo vandeniui sistema G.R.A. (tik R.A. versijai).
- MIG degiklis (aušinamas vandeniui versijoje R.A.).
- Vielos tiekimo įtaisas.
- Ritės gaubto komplektas.

- Vežimėlis

2.4 PASIRENKAMI PRIEDAI

- Rankinis nuotolinis valdymas 1 potenciomtru (tik TIG ir MMA).
- Rankinis nuotolinis valdymas 2 potenciomtrai.
- Nuotolinis valdymas pedalu (tik TIG ir MMA).
- Aušinimo vandeniui sistema G.R.A. (serijinis priedas tik R.A. versijai).
- 4m, 10m, 30m R.A. sujungimo laidų komplektas.
- 4 arba 10m sujungimo laidų komplektas.
- Ratų komplektas vielos tiekimo įtaisui.
- Aliuminio suvirinimo komplektas.
- Miltelinės vielos suvirinimo komplektas.
- MMA suvirinimo 600 A komplektas.
- MIG 5m 500 A degiklis.
- MIG 3m 500A degiklis R.A. (serijinis priedas tik R.A. versijai).
- MIG 5m 500A degiklis R.A.
- TIG 4 arba 8m, 220 A degiklis.
- TIG 4 arba 8m 350A R.A. degiklis.
- MIG/TIG UP/DOWN degiklis su potenciomtru arba be jo.
- PUSH PULL degiklis.
- Degiklis su serijiniu kabeliu 485.
- Dvigubo baliono komplektas.

3. TECHNINIAI DUOMENYS

3.1 DUOMENŲ LENTELĖ (Pav. A)

Svarbiausi duomenys, susiję su suvirinimo aparato naudojimu ir darbu, yra pateikti duomenų lentelėje su šiomis reikšmėmis:

1- Dangos apsaugos laipsnis.

2- Maitinimo linijos simbolis:

1~: vienfazė kintamoji įtampa;

3~: trifazė kintamoji įtampa.

3- Simbolis S: nurodo, kad gali būti vykdomos suvirinimo operacijos aplinkoje, kurioje yra padidinta elektros smūgio rizika (pavyzdžiui, labai arti didelio metalo masių).

4- Numatyto suvirinimo proceso simbolis.

5- Vidinės suvirinimo aparato struktūros simbolis.

6- Įrenginių, skirtų lankiniam suvirinimui, saugumo ir konstravimo EUROPOS standartas.

7- Gamintojo serijinis numeris suvirinimo aparato identifikacijai (būtinai atliekant techninį remontą, užsakant atsargines dalis, nustatant produkto kilmę).

8- Suvirinimo kontūro parametrai:

- **U**_n: maksimali tuščios eigos įtampa.

- **I**_u/**I**_u: Srovė ir atitinkama normalizuota įtampa, kurias gali tiekti suvirinimo aparatas suvirinimo proceso metu.

- **X**: Apkrovimo ciklas: nurodo laiko tarpą, kurio metu suvirinimo aparatas gali tiekti atitinkamą srovę (tas pats stulpelis). Jis išreiškiamas %, remiantis 10 minučių ciklu (pavyzdžiui, 60% = 6 minutės darbo, 4 minučių pertrauka; ir taip toliau).

Tuo atveju, kai naudojimo koeficientai (duomenų lentelėje nurodomi 40°C aplinkoje) yra viršijami, suveiks šilumos saugiklis (suvirinimo aparatas lieka budinčiame režime pakol jos temperatūra nepasiekia leidžiamos ribos).

- **A/V-A/V**: Parodo suvirinimo srovės reguliavimo ribas (minimali - maksimali) prie atitinkamos lanko įtampos.

9- Maitinimo linijos techniniai duomenys:

- **U**_n: Kintamoji įtampa ir suvirinimo aparato maitinimo dažnis (leidžiamos ribos ±10%);

- **I**_{1 max}: Maksimali srovė naudojama iš linijos.

- **I**_{teff}: Efektyvi maitinimo srovė.

10- : Uždelsto veikimo lydzių saugiklių dydis, numatytas linijos apsaugai.

11-Simboliai, susiję su saugos normomis, kurių reikšmės pateikiamos 1 skyriuje "Bendri saugumo reikalavimai lankiniam suvirinimui".

Pastaba: Auksčiau pateiktas duomenų lentelės pavyzdys yra skirtas tik simbolių ir skaičių reikšmių paaiškinimui; tikslūs jūsų turimo suvirinimo aparato techniniai duomenų dydžiai turi būti pateikti duomenų lentelėje ant pačio suvirinimo aparato.

3.2 KITI TECHNINIAI DUOMENYS:

- **SUVIRINIMO APARATAS:** žiūrėti lentelę (1. LENT.)
- **DEGIKLIS:** žiūrėti lentelę (2A. LENT.)
- **VIELOS TIEKIMO ĮTAISAS:** žiūrėti lentelę (2B. LENT.)

4. SUVIRINIMO APARATO APRAŠYMAS

4.1 VALDYMO ĮTAISAI, REGULIAVIMAS IR PRIJUNGIMAS

4.1.1 Suvirinimo aparatas (B1 PAV.)

ant priekinio šono:

- 1- Valdymo skydas (žiūrėti aprašymą).
 - 2- Neigiamas (-) greito sujungimo lizdas suvirinimo srovės kabeliui (įžeminimo laidui MIG ir MMA atveju, degiklio laidui TIG atveju).
 - 3- TIG degiklio antvamzdžio dujoms.
 - 4- 3p jungtis TIG DEGIKLIO valdymo laidui.
 - 5- 14p jungtis nuotolinio valdymo prijungimui (kliento pageidavimu).
 - 6- Teigiamas (+) greito sujungimo lizdas TIG suvirinimo įžeminimo laidui.
- ##### ant užpakalinio šono:
- 7- Pagrindinis jungiklis ON/OFF.
 - 8- Dujų žarnelės (baliono) jungtis TIG suvirinimui.
 - 9- Teigiamas (+) greito sujungimo lizdas suvirinimo srovės kabeliui į vielos tiekimo įtaisa.
 - 10- 14p jungtis pagrindiniam vielos tiekimo įtaiso kabeliui.
 - 11- Maitinimo kabelis su laidų laikikliu.
 - 12- 5p jungtis aušinimo vandeniui sistemai.
 - 13- Lydisis saugiklis.
 - 14- USB lizdas.

4.1.2 Vielos tiektuvas (B2 PAV.)

ant priekinio šono:

- 1- Valdymo skydas (žiūrėti aprašymą).
 - 2- 14p jungtis nuotolinio valdymo prijungimui.
 - 3- Greitojo jungimo sandūros MIG degiklio vandens vamzdžiams.
 - 4- Centralizuota (Euro) jungtis MIG degikliui.
- ##### ant užpakalinio šono:
- 5- 14p jungtis pagrindinio kabelio prijungimui prie suvirinimo aparato.
 - 6- Teigiamas (+) greito sujungimo lizdas suvirinimo srovės kabelio sujungimui su suvirinimo aparatu.
 - 7- Dujų žarnelės (baliono) jungtis MIG suvirinimui.
 - 8- Greitojo jungimo sandūros aušinimo vandens tiekimo ir nutekėjimo vamzdžių sujungimui.
 - 9- Lydisis saugiklis.

4.2 SUVIRINIMO APARATO VALDYMO SKYDAS (PAV. C)

Valdymo skydas yra aktyvus (tai yra valdymo įtaisai ir signalai veikia) tik jei suvirinimo aparatas nėra prijungtas prie vielos tiektuvo arba jei yra nustatytas darbo režimas MMA arba TIG. Jei suvirinimo aparatas yra prijungtas prie vielos tiektuvo, arba yra nustatytas MIG darbo režimas, pradeda veikti automatinis kontroliavimas ir suvirinimo aparato displejuje (3) bus rodomas užrašas "feed".

- Avarinės situacijos SIGNALINĖ LEMPUTĖ** (srovė į aparatą netiekia). Displejuje (3) atsiranda pranešimas apie avarinę situaciją. Pašalinus avarinės situacijos priežastį, suvirinimo aparato darbas atnaujinamas automatiškai.
- Įtampą išėjime rodanti SIGNALINĖ LEMPUTĖ** (aktyvus išėjimas).
- 3 skaitmenų raidinis skaitmeninis displejus**. Parodo:
 - Suvirinimo srovės amperais.
 - Rodomas dydis, nustatytas prie tuščios suvirinimo aparato eigos, tuo tarpu realusis dydis yra darbinis.
 - Avarinės situacijos pranešimas turi tokias reikšmes:
 - "AL1" : pirminio kontūro šiluminio saugiklio įsijungimas.
 - "AL2" : antrinio kontūro šiluminio saugiklio įsijungimas.
 - "AL3" : įtaiso, apsaugančio nuo maitinimo linijos pernelyg aukštos įtampos, įsijungimas.
 - "AL4" : įtaiso, apsaugančio nuo maitinimo linijos pernelyg žemos įtampos, įsijungimas.
 - "AL5" : modelis su GRA: įtaiso, apsaugančio nuo nepakankamo slėgio degiklio aušinimo vandeniu kontūre. Darbo atsinaujinimas nėra automatiškas.
 - modelis be GRA: Polarizavimo jungtis nėra prijungta prie aparato (PAV. E).
 - "AL9" : įtaiso, apsaugančio magnetines dalis, įsijungimas.
 - "AL10" : nuosekliosios linijos gedimas: nuoseklus kištukas atjungtas.
 - "AL11" : įtaiso, apsaugančio nuo maitinimo linijos fazės trūkumo, įsijungimas.
 - "AL12" : nuosekliosios linijos gedimas: duomenų klaida.
 - "AL13" : pernelyg didelės dulkių sankaupos suvirinimo aparato viduje, darbas vėl atnaujinamas tokiu būdu:
 - suvirinimo aparato vidus yra išvalomas;
 - valdymo skydo parametrų pasirinkimo mygtukas.

Išjungus suvirinimo aparatą, keletą sekundžių gali matytis užrašas "AL11" ir "OFF".

3a, 3b, 3c - einamojo matavimo vieneto žymėjimo SIGNALINĖS LEMPUTĖS (amperai, sekundės, procentai).

- Encoder valdymo rankenėlė**. Leidžia suvirinimo parametrų reguliavimą (4a).

 : TIG/MMA režimo suvirinimo srovė.

 : TIG režime leidžia laipsniškai sumažinti srovę atleidus degiklio jungiklį (reguliavimas 0-3 sekundės) ir deganti signalinė lemputė (3b).

 : TIG režime, įgauna "Post-gas" reikšmę, tokiu būdu galima nustatyti apsauginių dujų pasklidimo laiką nuo suvirinimo pabaigos (reguliavimas 0,1-10 sekundžių ir deganti signalinė lemputė (3b)).

..... SPOT : Yra aktyvus tik tokiu atveju, kai mygtuko (7) pagalba pasirinkamas "SPOT" režimas. Leidžia atlikti TIG taškiniu suvirinimo darbus kontroliuojant suvirinimo trukmę (reguliavimas 0,1-10 sekundžių ir deganti signalinė lemputė (3b)).

 : Naudojant elektrodus MMA režime, parametras įgauna "Arc force" funkciją, leidžiančią dinaminės srovės paviršiaus nustatymą (reguliavimas 0-100% ir dega signalinė lemputė (3c)).

5- Suvirinimo proceso pasirinkimo mygtukas.

Paspaudus šį mygtuką, užsidega signalinė lemputė, esanti šalia pasirinkto suvirinimo režimo:

MMA  : "MMA" glaistytas elektrodas.

TIG  : TIG-DC su kontaktiniu lanko uždegimu (LIFT-ARC).

MIG  : MIG.

6- Nuotolinio valdymo įvedimo mygtukas.

Degant signalinei lemputei  REMOTE, reguliavimas gali būti vykdomas tik nuotoliniu būdu, tiksliau sakant:

a) **Valdymas potenciomtru:** leidžia suvirinimo srovės reguliavimą TIG/MMA režime.

b) **Valdymas dviem potenciomtrais:** leidžia TIG/MMA suvirinimo srovės reguliavimą ir SLOPE DOWN reguliavimą TIG režime bei ARC FORCE reguliavimą MMA režime (automatinis LED parametro pasirinkimas).

c) **Valdymas pedalu:** leidžia suvirinimo srovės reguliavimą TIG/MMA režime. PASTABA: Pasirinkimas "NUOTOLINIS" (REMOTE) yra galimas tik jeigu nuotolinis valdymas yra iš tikrųjų prijungtas prie atitinkamos jungties.

7- TIG degiklio jungiklio valdymo režimo pasirinkimo mygtukas.

Paspaudus šį mygtuką užsidega signalinis diodas, atitinkantis:

2t  : darbą 2 taktais, jungiklis ON-OFF paspaustas.

4t  : darbą 4 taktais, jungiklis ON-OFF atleistas.

SPOT : darbą taškiniu suvirinimo režime TIG (SPOT).

4.2.1 VIELOS TIEKTUVO VALDYMO SKYDAS (PAV. D)

1- PAVOJAUS SIGNALO SIGNALINĖ LEMPUTĖ (srovė į aparatą netiekia).

Pašalinus avarinės situacijos priežastį, suvirinimo aparato darbas atnaujinamas automatiškai.

Displejuose (15) ir (16) pasirodantys signaliniai pranešimai:

- "AL7" : įtaiso, apsaugančio nuo pernelyg aukštos srovės MIG-MAG režime, įsijungimas.

- "AL8" : nuosekliosios linijos gedimas: trumpas sujungimas degiklyje. Dėl likusių žiūrėti skyrių "SUVIRINIMO APARATO VALDYMO SKYDAS" (par. 4.2).

2- SIGNALINĖ LEMPUTĖ, pranešanti apie ĮTAMPĄ DEGIKLYJE ARBA ANT ELEKTRODO.

3- SIGNALINĖ LEMPUTĖ, pranešanti apie SUVIRINIMO APARATO PROGRAMAVIMĄ.

4- Personalizuotų suvirinimo programų iššaukimo (RECALL) mygtukas (žiūrėti par. 4.3.2.4).

5- Personalizuotų suvirinimo programų išsaugojimo (SAVE) mygtukas (žiūrėti par. 4.3.2.3).

- Suvirinimo programos ir 2 skaitmenų displejus pasirinkimo mygtukas.** Spaudžiant pakartotinai šį mygtuką, displejuje pasirodo skaitmenys nuo "0" iki "36" imtinai. Kiekvienas numeris nuo "1" iki "36" yra susietas su sinergetiniu suvirinimo programa (**ŽIŪRĖTI LENT.3**), tuo tarpu skaitmeniai "0" yra priskiriamas rankinis suvirinimo aparato valdymas, kuriame operatorius gali nustatyti visus parametrus (tik MIG/MAG SHORT ir SPRAY ARC režimuose).
- Suvirinimo proceso pasirinkimo mygtukas.** Paspaudus šį mygtuką, užsidega šviesos diodas, esantis šalia pasirinkto suvirinimo režimo:

MIG  : MIG-MAG režime "SHORT/SPRAY ARC".

PULSE  : MIG-MAG režime "PULSE ARC".

POP  : MIG-MAG režime "PULSE ON PULSE".

8- MIG-MAG degiklio jungiklio valdymo režimo pasirinkimo mygtukas.

Paspaudus šį mygtuką užsidega signalinė lemputė, atitinkanti:

2t  : darbą 2 taktais, jungiklis ON-OFF paspaustas.

4t  : darbą 4 taktais, jungiklis ON-OFF atleistas.

BILEVEL  : bi-level veikimą MIG-MAG, TIG režimuose.

SPOT : darbą taškiniu suvirinimo režime MIG-MAG (SPOT).

9- Nuotolinio valdymo įvedimo mygtukas.

Degant signalinei lemputei  REMOTE, reguliavimas gali būti vykdomas tik nuotoliniu būdu, tiksliau sakant:

- **Valdymas dviem potenciomtrais:** pakeičia encoder rankenėlių funkcijas (14) ir (13).

PASTABA: Pasirinkimas "NUOTOLINIS" (REMOTE) yra galimas tik jeigu nuotolinis valdymas yra iš tikrųjų prijungtas prie atitinkamos jungties.

10- Suvirinimo parametrų pasirinkimo mygtukas.

Spaudžiant mygtuką paeiliui, užsidega viena iš signalinių lempučių nuo (10a) iki (10h), kuris yra susieta su specifiniu parametru. Kiekvieno aktyvaus parametro dydžio nustatymas yra vykdomas rankenėlių pagalba (13) ir parodomos displejuje (15). Šių nustatymų metu rankenėlė (14) reguliuoja displejuje (16) parodyto pagrindinio suvirinimo lygio dydį, bei jo srovę arba vielos padavimo greitį (žiūrėti (14) punkto aprašymą), išskyrus (10b).

Tik degant atitinkamai signalinei lemputei (10b), galima rankenėle (14) reguliuoti antrinio lygio vertes (žiūrėti signalinių lempučių aprašymą (10b)).

Pastaba: tie parametrai, kurie negali būti keičiami operatoriaus, pagal tai, ar dirbama sinergetinėje programoje, ar rankiniame režime "PRG 0", yra automatiškai pašalinami iš pasirinkimo; atitinkama signalinė lemputė neužsidega.



MIG | **PULSE** | **POP**

Šis parametras yra parodomas automatiškai MIG-MAG suvirinimo operacijoje metu, tuo pačiu nurodoma ir reali lanko įtampa (dega signalinė lemputė (15a)). Reguliuojamas:

MIG Short arc

Sinergetinės MIG-MAG programos nustatymo metu Short arc leidžia reguliuoti norimus įvesti sinergetijoje apskaičiuotus lanko ilgio pataisymus (riba nuo -5% iki +5%) (dega signalinė lemputė (15c)).

Prie tokių pat sąlygų nustatius funkciją bi-level, parametras įgauna pagrindinio suvirinimo lygio lanko ilgio pataisymo reikšmę, taip pat suskaičiuotą sinergetijoje (riba nuo -5% iki +5%) (dega signalinė lemputė (15c)).

MIG Short arc "PRG 0"

Vis dar dirbant režime MIG-MAG Short arc, rankinė programa "PRG 0" leidžia nustatyti realiąją lanko įtampą (riba 10-40) (dega signalinė lemputė (15a)).

Prie tokių pat sąlygų nustatius funkciją bi-level, parametras įgauna pagrindinio suvirinimo lygio realiąją lanko įtampą reikšmę (riba 10-40) (dega signalinė lemputė (15a)).

PULSE | POP

Sinergetinės MIG-MAG programos nustatymo metu Pulse arc leidžia reguliuoti norimus įvesti sinergetijoje apskaičiuotus lanko ilgio pataisymus (riba nuo -5% iki +5%) (dega signalinė lemputė (15c)).

Prie tokių pat sąlygų nustatius funkcijas bi-level, pulse on pulse arba T_{start} parametras įgauna pagrindinio suvirinimo lygio lanko ilgio pataisymo reikšmę, taip pat suskaičiuotą sinergetijoje (riba nuo -5% iki +5%) (dega signalinė lemputė (15c)).



MIG Short arc

Sinergetinėse programose MIG-MAG short arc, nustatius bi-level funkciją, galima reguliuoti srovę/vielos greitį (rankenėlių pagalba (14)) ir antrinio suvirinimo lygio lanko ilgio pataisymus (rankenėlių pagalba (13)), apskaičiuotus sinergetijoje (riba nuo -5% iki +5%) (dega signalinė lemputė (15c)).

MIG Short arc "PRG 0"

Pasirinkus rankinę programą "PRG 0" su bi-level funkcija, galima reguliuoti vielos padavimo greitį (rankenėlių pagalba (14)), (dega signalinė lemputė (16c)) ir realią antrinio suvirinimo lygio lanko įtampą I₁ (rankenėlių pagalba (13)) (riba 10-40) (dega signalinė lemputė (15a)).

PULSE | POP

MIG-MAG pulse arc režime nustatius bi-level, pulse on pulse arba T_{start} funkcijas, galima reguliuoti srovę I₁ ir I₂ (I_{start}) (rankenėlių pagalba (14)) ir antrinio suvirinimo lygio lanko ilgio pataisymus (rankenėlių pagalba (13)), apskaičiuotus sinergetijoje (riba nuo -5% iki +5%) (dega signalinė lemputė (15c)).



MIG Short arc "PRG 0"

Rankiniame režime "PRG 0" leidžiama pritaikyti vielos padavimo greitį prie suvirinimo starto, tokiu būdu optimizuojant lanko uždegimą (reguliavimas 1-100% ir deganti signalinė lemputė (15c)).

PULSE

2 TAKTŲ MIG-MAG Pulse arc režime leidžiamas pradinės srovės trukmės (T_{start}) reguliavimas. Nustatius nulinę parametro vertę, funkcija išjungiama, tuo tarpu

nustatūs bet kokią už nulį aukštesnę vertę (reguliavimas 0,1-3 sekundžių), galima pasirinkti signalinę lemputę (10b) lanko įtampas bei pradinės srovės vertės (antrinis lygis) pataisymų reguliavimui. Pradinė srovė gali būti nustatoma aukštesnė arba žemesnė už pagrindinę suvirinimo srovę; aukštesnė pradinė srovė yra labai naudinga aliuminio ir jo lydinių suvirinimui, tokiu būdu galima greičiau sušildyti virinamą gaminį ("Hot-start").

POP

MIG-MAG režime Pulse on pulse leidžiama reguliuoti pagrindinės suvirinimo srovės trukmę (reguliavimas 0,1-10 sekundžių ir deganti signalinė lemputė (15b)).



MIG Short arc "PRG 0"

Rankiniame MIG-MAG "PRG 0" režime galima reguliuoti elektroninę reaktyviąją varžą (reguliavimas 20-80% ir deganti signalinė lemputė (15c)). Aukštesnė vertė apibrėžia karštesnę suvirinimo vonelę. Bi-level režime elektroninę reaktyvioji varžą yra bendra abiemis nustatytiems lygiams.

PULSE

MIG-MAG pulse arc režime parametras apibrėžia lanko droseliavimą. Kuo aukštesnis jo dydis, tuo labiau bus koncentruotas lankas suvirinimo metu. Suvirinimo režime, kur naudojami du srovės lygiai (bi-level, pulse on pulse arba T_{start}), lanko droseliavimas yra bendras abiemis nustatytiems lygiams (+1% / -1%).

POP

MIG-MAG režime Pulse on pulse leidžiama reguliuoti antrinės suvirinimo srovės trukmę (reguliavimas 0,1-10 sekundžių ir deganti signalinė lemputė (15b)).



Vielos uždeginimas baigus suvirinimą (BURN-BACK).

Leidžia reguliuoti vielos uždeginimo trukmę nutraukus suvirinimą.

MIG PULSE POP

Sinergetinės MIG-MAG programos nustatymo metu, leidžia reguliuoti norimus įvesti sinergijoje apskaičiuotus BURN_BACK TIME pataisymus (riba nuo -1% / +1%, dega signalinė lemputė (15c)).

MIG Short arc "PRG 0"

Tinkamas nustatymas leidžia išvengti vielos prisiklijavimo prie virinamo gaminio (reguliavimas 0,001-1 sekundės ir deganti signalinė lemputė (15b)).



MIG PULSE POP POST-GAS

Leidžia pritaikyti apsauginių dujų paskidimo laiką nuo suvirinimo pabaigos (reguliavimas 0,1-10 sekundžių ir deganti signalinė lemputė (15b)).



Suvirinimo srovės nuožulnioji rampa (SLOPE DOWN).

MIG PULSE POP

Yra aktyvi tik naudojant sinergetines programas MIG-MAG SHORT ARC, PULSE ARC ir PULSE on PULSE.

Leidžia laipsniškai sumažinti srovę atleidus degiklio jungiklį (reguliavimas 0-3 sekundžių ir deganti signalinė lemputė (15b)).



Taškinio suvirinimo laikas (SPOT TIME).

Yra aktyvus tik tokiu atveju, kai mygtuku (8) pagalba pasirenkamas "SPOT" režimas. Leidžia atlikti MIG-MAG taškinio suvirinimo darbus kontroliuojant suvirinimo trukmę (reguliavimas 0,1-10 sekundžių ir deganti signalinė lemputė (15b)).

11- Dujų elektrinės sklendės rankinio paleidimo mygtukas.

Šio mygtuko pagalba galima dujų filusus (nuotėkų vamzdziai – spaudimo reguliavimas), nėra būtina spausiti degiklio jungiklį; paspaudus mygtuką, tiekimas pradedamas iš karto.

12- Rankinio vielos padavimo mygtukas.

Šis mygtukas leidžia vielos padavimą degiklio gaubtuve, tokiu atveju nėra būtina spausiti degiklio jungiklį; paspaudus mygtuką, tiekimas pradedamas iš karto, o jo greitis yra pastovus.

13- Encoder rankenėlė suvirinimo parametrų reguliavimui (žiūrėti 10a-10h).

14- Encoder rankenėlė.

Rankenėlė reguliuoja:

- Suvirinimo srovę I₂ (dega signalinė lemputė (16a)).
 - Vielos tiekimo greitis (dega signalinė lemputė (16c)).
 - Suvirine naudojamo gaminio storis (dega signalinė lemputė (16b)).
- Suvirinimo režime, kur naudojamos dviejų lygių srovės (bi-level, pulse on pulse arba T_{start}) bei dega signalinė lemputė (10b), rankenėlė reguliuoja:
- Antrinio lygio suvirinimo srovę I₁ (dega signalinė lemputė (16a)).
 - Suvirinimo antrinio lygio vielos padavimo greitį (deganti signalinė lemputė (16c)).
 - Suvirinamo gaminio storį (deganti signalinė lemputė (16b)) nurodomą antriniame lygyje.

15- 3 skaitmenų raidinis skaitmeninis displėjus. Parodo:

- suvirinimo parametrų vertes (žiūrėti nuo (10a) iki (10h)) tuščios apkrovos režime.

- realią lanko įtampą suvirinimo metu.

PASTABA: suvirinimo pabaigoje displėjus automatiškai pakeičia nustatytus dydžius.

- pavojaus signalas (žiūrėti 1 punktą).

15a, 15b, 15c- einamojo matavimo vieneto žymėjimo signaliniai diodai (voltai, sekundės, procentai).

16- 3 skaitmenų raidinis skaitmeninis displėjus. Parodo:

- encoder rankenėlė (14) nustatytą dydį.

- realiąją srovę suvirinimo metu.

PASTABA: suvirinimo pabaigoje displėjus automatiškai pakeičia nustatytus dydžius.

- pavojaus signalas (žiūrėti 1 punktą).

16a, 16b, 16c- einamojo matavimo vieneto žymėjimo signaliniai diodai (srovė amperais (A), storis milimetrais (mm) ir vielos greitis metrais/minutę (m/min)).

17- Matavimo vieneto pasirinkimo mygtukas Amperai/ Storis m/min (signalinės lemputės (16a)(16b) (16c)).

Sinergetinėse programose MIG/MAG leidžia encoder (14) pagalba nustatyti atitinkamą norimos suvirinti medžiagos storį, suvirinimo srovę, vielos greitį. Kiekvieno atskiro parametro nustatymas (pvz. medžiagos storio) automatiškai apibūdina kitus parametrus (pvz. suvirinimo srovę ir vielos greitį).

"PRG 0" rankinis pasirinkimas: galimas tik vielos greičio reguliavimas (dega signalinė lemputė (16c)).

4.3 PROGRAMŲ IŠŠAUKIMAS IR JŲ IŠSAUGOJIMAS

4.3.1 GAMINTOJO ĮVESTŲ PROGRAMŲ IŠŠAUKIMAS

4.3.1.1 SINERGETINĖS MIG-MAG PROGRAMOS

Suvirinimo aparate yra numatytos 36 į atmintį įvestos sinergetinės programos, jų ypatumai yra nurodyti lentelėje (3 LENT.), kuri padeda pasirinkti tinkamiausią programą pagal norimą suvirinimo tipą.

Atitinkamos programos pasirinkimas yra vykdomas paeilui spaudžiant mygtuką "PRG", kuris atitinka displėjuje pasirodanti skaitmenis nuo "0" iki "36" imtinai (skaitmuo "0" nėra susietas su jokia sinergetine programa, bet su veikimu rankiniame režime, kaip aprašyta sekančiame paragrafe).

PASTABA: Sinergetinėje programoje labai svarbu specialaus mygtuko pagalba įvykdyti norimą perkėlimo režimo pasirinkimą- PULSE ARC arba SHORT/SPRAY ARC (žiūrėti PAV. D, mygtukas (7)).

PASTABA: Vielos rūšys, kurios nėra aprašytos lentelėje, gali būti naudojamos rankiniame režime "PRG 0".

4.3.1.2 VEIKIMAS RANKINIAME REŽIME ("PRG 0")

Darbas rankiniame režime displėjuje atitinka skaitmenį "0" bei yra aktyvus, jei prieš tai buvo pasirinktas perkėlimo režimas SHORT/SPRAY ARC (PAV. D, mygtukas (7)). Šiame režime nėra numatyta jokia sinergetika, todėl visi suvirinimo parametrai turi būti nustatomi paties operatoriaus rankiniu būdu.

DĖMESIO! Visų parametrų nustatymas yra laisvas, todėl jiems priskiriamos reikšmės gali neatitikti teisingo suvirinimo proceso.

PASTABA: Rankiniame pasirinkime NEGALI būti naudojamas perkėlimo režimas PULSE ARC.

4.3.2 PERSONALIZUOTŲ PROGRAMŲ IŠSAUGOJIMAS IR IŠKVIETIMAS MIG-MAG REŽIME

4.3.2.1 Įvadas

Suvirinimo aparatas leidžia personalizuotų darbo programų, susijusių su atitinkamais parametru kompleksais, skirtais tam tikriems suvirinimo tipams, išsaugojimą (SAVE). Kiekviena išsaugota programa gali būti iššaukta (RECALL) bet kurio metu, tokiu būdu suvirinimo aparato vartotojas "po ranka" visada turi įrangą, kuri yra praeityje jau optimizuota specifiniams darbams.

4.3.2.2 Personalizuotų programų išsaugojimo galimybė MIG-MAG režimuose

Suvirinimo aparatas gali įsiminti 40 personalizuotų programų, susijusių su trim sinergijos perdavimo režimais (SHORT/SPRAY ARC Pulse arc ir Pulse on pulse) ir darbu rankiniame režime, prie tokių specifikacijų:

- SINERGETINIS REŽIMAS SHORT/SPRAY ARC: 10 išsaugomų programų (galimi jų numeriai nuo "1" iki "10");
- RANKINIS REŽIMAS SHORT/SPRAY ARC ("PRG=0"): 10 išsaugomų programų (galimi jų numeriai nuo "1" iki "10");
- SINERGETINIS REŽIMAS PULSE ARC: 10 išsaugomų programų (galimi jų numeriai nuo "1" iki "10");
- SINERGETINIS REŽIMAS PULSE ARC ON PULSE: 10 išsaugomų programų (galimi jų numeriai nuo "1" iki "10").

PASTABA: Norint iškvietiti ketinamą naudoti programą:

- a) atlikti norimo perdavimo būdo pasirinkimą PULSE ARC, PULSE ARC PULSE-ON, PULSE ar SHORT/SPRAY ARC arba pasirinkti "PRG=0" dalinai išsaugotoms programoms rankiniame režime;
- b) pasirinkti programos numerį (kaip aprašyta par.4.3.1).

4.3.2.3 Išsaugojimo procedūra (SAVE).

Atlikus suvirinimo aparato optimalų suregulavimą atitinkamam suvirinimo tipui, toliau sekti tokią procedūrą (žiūrėti PAV. D):

a) Paspausti mygtuką (5) "SAVE".

b) Viename displėjuje pasirodo "Pr" (16) o kitame displėjuje (15) skaitmuo (nuo "1" iki "10" imtinai).

c) Sukant encoder rankenėlę (nesvarbu ar (13) arba (14)), pasirinkti skaitmenį, kuriuo norima išsaugoti konkrečią programą (taip pat žiūrėti 4.3.2).

d) Vėl paspausti mygtuką "SAVE".

e) Displėjai (15) ir (16) mirksi.

f) Dviejų sekundžių bėgyje vėl paspausti mygtuką "SAVE".

g) Displėjuje pasirodo užrašas "St Pr", tai reiškia, kad programa yra išsaugota; po 2 sekundžių displėjai automatiškai komutuoja ką tik išsaugotų parametrų atitinkamas reikšmes.

PASTABA. Jeigu mirksint displėjams 2 sekundžių bėgyje nėra paspaudžiamas mygtukas "SAVE", displėjai rodo "No St" ir programa nėra išsaugoma; displėjai vėl automatiškai sugrįžta prie anksčiau rodytų verčių.

4.3.2.4 Personalizuotos programos iššaukimo (RECALL) procedūra

Prieš atliekant programos iškvietimo operacijas, būtina patikrinti pasirinktą perkėlimo režimą (PULSE ARC, PULSE ARC PULSE-ON-PULSE, SHORT/SPRY ARC arba "PRG=0"), bei įsitikinti, ar būtent tą darbo režimą ketinama naudoti. Patikrinus, tęsti taip (žiūrėti PAV. D):

a) Paspausti mygtuką "RECALL".

b) Viename displėjuje (16) pasirodo užrašas "Pr", o kitame displėjuje (15) skaitmuo (nuo "1" iki "10" imtinai).

c) Sukant encoder rankenėlę (nesvarbu ar (13) arba (14)), pasirinkti skaitmenį, kuriuo norima išsaugoti konkrečią programą.

d) Vėl spausiti mygtuką "RECALL" ir laikyti paspaudus daugiau nei 2 sekundes.

e) Displėjuje pasirodo užrašas "Ld Pr", tai reiškia, kad programa yra iššaukta; po 2 sekundžių displėjai automatiškai komutuoja ką tik iškviestos programos atitinkamas vertes.

PASTABA. Jei mygtukas "RECALL" nėra laikomas paspaustas ilgiau nei 2 sekundes, displėjuose rodomas užrašas "No Ld" ir programa nėra užkraunama; displėjai vėl automatiškai sugrįžta prie anksčiau rodytų verčių.

PASTABOS:

- OPERACIJŲ SU MYGTUKAIS "SAVE" IR "RECALL" DEGA ŠVIESOS DIODAS "PRG"
- IŠKVIETA PROGRAMA GALI BŪTI PAKEISTA PAGAL OPERATORIAUS PAGEIDAVIMUS, BET PAKEISTOS VERTĖS NĖRA AUTOMATIŠKAI IŠSAUGOMOS. JEI NORIMA IŠSAUGOTI NAUJAS REIKŠMES TOJE PACIOJE PROGRAMOJE, BŪTINA ATLIKTI IŠSAUGOJIMO PROCEDŪRA (žiūrėti 4.3.2.3).
- PERSONALIZUOTŲ PROGRAMŲ REGISTRAVIMĄ IR ATITINKAMŲ SU JOMIS SUSIJUSIŲ PARAMETRŲ ARCHYVAVIMĄ ATLIEKA PATS VARTOTOJAS.
- PERSONALIZUOTOS PROGRAMOS NEGALI BŪTI IŠSAUGOTOS DIRBANT ELEKTRODAIS MMA ARBA TIG REŽIMUOSE.

5. INSTALIAVIMAS



DĖMESIO! ATLIKTI VISAS INSTALIAVIMO IR ELEKTROS SUJUNGIMO OPERACIJAS TIK KAI SUVIRINIMO APARATAS YRA IŠJUNGTAS IR ATJUNGTAS NUO MAITINIMO TINKLO. VISUS ELEKTROS SUJUNGIMUS TURI ATLIKTI TIK SPECIALIZUOTAS IR KVALIFIKUOTAS PERSONALAS.

5.1 PARUOŠIMAS

- Išimti iš pakuotės vežimėlį ir atlikti montavimo darbus vadovaujantis pridėtomis instrukcijomis.
- Išimti iš pakuotės suvirinimo aparatą, vielos tiektuvą ir, jei numatyta, aušinimo bloką. Sumontuoti ant vežimėlio.

PASTABA: Įvesti polarizavimo jungtį, jei nėra prijungta GRA (PAV. E).

5.2 SUVIRINIMO APARATO ARBA SUVIRINIMO ĮRANGOS PAKĖLIMO BŪDAI

- Suvirinimo aparatas turi būti keliamas kaip parodyta paveikslėlyje (PAV. O), be nuimamų dalių (degiklio, dujų vamzdžių, kabelių, ir t.t.), kurios kėlimo metu galėtų atsiknoti.

Atlikti sutvirtinimo žiedų surinkimą kaip parodyta paveikslėlyje, naudojant du M8x25 varžtus, pridėdamus pakuotę.

Įspėjimas: pakėlimui skirti žiedai su akutės formos sriegiuotomis angomis M8 neįeina į tiekiamų dalių sąrašą.

- Suvirinimo įranga turi būti keliami kaip parodyta paveikslėlyje (PAV. P), be nuimamų dalių (vielos tiektuvo, baliono, nuotolinio valdymo įtaiso), kurios kėlimo metu galėtų atsiknoti.

Įspėjimas: vienu metu naudotis 4 tam tikslui pritaikytais pakėlimo taškais.

5.3 SUVIRINIMO APARATO PASTATYMAS

Suvirinimo aparato instaliavimui parinkti aplinką, kurioje nebūtų kliūčių aušinimo sistemos (ėjimo ir išėjimo vietose (dirbtinė, ventiliatoriaus sukelta cirkuliacija, jei jis naudojamas); taip pat įsitikinti, kad tuo pačiu metu nebūtų įsiriabiosios conductivitys dulksės, koroziniai garai, drėgmė, ir t.t.

Išlaikyti aplink suvirinimo aparatą bent 250 mm laisvos vietos.



DĖMESIO! Pastatyti suvirinimo aparatą ant lygaus paviršiaus, galinčio išlaikyti atitinkamą svorį. Taip bus išvengta jo apvirimo ir pavojingo judėjimo.

5.4 PAJUNGIMAS PRIE TINKLO

5.4.1 Įspėjimai

- Prieš vykdant bet kokius elektrinių sujungimų darbus, būtina įsitikinti, kad suvirinimo aparato duomenų lentelės vertės atitinka instaliavimo vietos tinklo įtampą ir dažnį.
- Suvirinimo aparatas turi būti sujungiamas tik prie maitinimo sistemos su neutraliu laidininku, sujungtu su žeme.
- Norint užtikrinti apsaugą nuo netiesioginių kontaktų, naudoti diferencijuotus tokių rūšių perjungiklius:

- A tipo () vienfaziuose aparatuose;

- B tipo () trifaziuose aparatuose.

- Tam, kad būtų patenkinami Normatyvos EN 61000-3-11 (Flicker) keliami reikalavimai, patiriamas suvirinimo aparato sujungimas maitinimo tinklo sandūros taškuose, kuriuose tariamoji varža yra mažesnė nei $Z_{max} = 0.283$ ohm.

- Suvirinimo aparatas neatitinka standarto IEC/EN 61000-3-12 keliamų reikalavimų. Jei aparatas yra prijungiamas prie viešojo elektros maitinimo tinklo, atsakomybė už patikrinimą, ar suvirinimo aparatas gali būti prijungiamas tenka instaliuotojui arba vartotojui (jei reikia, kreiptis į energijos tinklų paskirstymo valdytoją).

5.4.2 KIŠTUKAS IR LIZDAS

Sujungti atitinkamai srovei pritaikytą normalizuotą kištuką ir maitinimo laidą (3 poliai + įžeminimas x trifazė) ir paruošti maitinimo tinklo lizdą su lydziaisiais saugikliais arba automatiniu pertraukikliu; specialus įžeminimo terminalas turi būti sujungtas su maitinimo linijos įžeminimo laidininku (geltonas-žalias). Lentelėje (LENT.1) pateikiami rekomenduojami uždelsto veikimo lydziausių saugiklių dydžiai amperais, parinkti remiantis nominalia didžiausia suvirinimo aparato tiekiamą srove bei maitinimo tinklo vardine įtampa.

5.5 SUVIRINIMO KONTŪRO SUJUNGIMAI



DĖMESIO! PRIEŠ ATLIEKANT ŽEMIAU APRAŠYTUS SUJUNGIMUS, BŪTINA ĮSITIKINTI, AR SUVIRINIMO APARATAS YRA IŠJUNGTAS IR ATJUNGTAS NUO MAITINIMO TINKLO.

Lentelėje (1 LENT.) yra pateikiami suvirinimo laidų rekomenduotini dydžiai (mm²)

5.5.1 MIG-MAG SUVIRINIMAS VIELA (PAV.F)

5.5.1.1 Dujų baliono prijungimas

- Priveržti slėgio reduktorių prie dujų baliono vožtuvo, įterpiančią specialų adapterį (jis yra tiekiamas kaip priedas), jei yra naudojamas argono dujos arba mišinys Ar/CO₂.
- Sujungti dujų įleidimo vamzdį su adapteriu ir priveržti tiekiamą dirželį; sujungti kitą vamzdžio galą su atitinkama mova, esančia suvirinimo aparato užpakalinėje dalyje, bei priveržti tiekiamą dirželį.
- Prieš atsukant baliono vožtuvą, atleisti slėgio reduktoriaus reguliavimo žiedą.

5.5.1.2 Degiklio prijungimas

- Įvesti degiklį į jam skirtą jungtį iki galo priveržiant sutvirtinimo žiedą.
- Paruošti pirmajam vielos įvedimui išmontuojant antgalį ir kontaktinį vamzdelį, tokiu būdu bus palengvintas vielos išlindimas.
- Suvirinimo srovės kabelis prie paviršinio lizdo (+).
- Pagrindinį kabelį su atitinkama jungtimi.
- R.A. versijos (degiklis aušinamas vandeniu) vandens žarnelės prie paviršinių sandūrų.
- Atkreipti dėmesį, kad jungtys turi būti gerai suveržtos, tokiu būdu bus išvengta perkaitimo ir darbo efektyvumo sumažėjimo.
- Sujungti dujų įleidimo vamzdį su adapteriu ir priveržti tiekiamą dirželį; sujungti kitą vamzdžio galą su atitinkama mova, esančia suvirinimo aparato užpakalinėje dalyje, bei priveržti tiekiamą dirželį.

5.5.1.3 Suvirinimo srovės atgalinio laido sujungimas

Jungiamas su virinamuo gaminio arba su metaliniu darbastaliu, ant kurio yra padėtas gaminys, kaip galima arčiau prie atliekamos siūlės. Suvirinimo aparatuose su gnybtais, šis kabelis jungiamas prie gnybto, pažymėto simboliu (-).

5.5.2 TIG SUVIRINIMAS (PAV.G)

5.5.2.1 Dujų baliono prijungimas

- Prisukti slėgio reduktorių prie dujų baliono sklendės, įterpiančią atitinkamą tarpiklį, kuris yra tiekiamas kaip priedas naudojant argono dujas.
- Sujungti dujų tekėjimo vamzdį su reduktoriu ir užveržti gamintojo tiekiamą įtvara; tada sujungti kitą vamzdžio galą prie atitinkamos sandūros suvirinimo aparato

- užpakalinėje pusėje bei užveržti gamintojo tiekiamą įtvara.
- Prieš atidarant baliono sklendę, atlaisvinti slėgio reduktoriaus metalinį reguliavimo žiedą.

5.5.2.2 Atgalinio suvirinimo srovės laido sujungimas

- Prijungti laidą prie virinamo gaminio arba prie metalinio darbastalio, ant kurio padėtas virinamas gaminys, kaip galima arčiau atliekamos siūlės.
- Sujungti laidą, esantį ant suvirinimo aparato su paviršiniu lizdu (+).

5.5.2.3 Degiklio sujungimas

- Sujungti TIG degiklį su paviršiniu lizdu (-), esančiu ant suvirinimo aparato priekinio skydo; pabaigti dujų vamzdžio ir degiklio kontrolinio laido sujungimą.

5.5.3 MMA SUVIRINIMAS GLAISTYTAIS ELEKTRODAIS (PAV. H)

5.5.3.1 Elektrodų laikiklio prijungimas

Beveik visi glaistyti elektrodai turi būti jungiami prie teigiamo generatoriaus poliaus (+), išskyrus rūgštinio glaisto elektrodus, kurie jungiami prie neigiamo (-) poliaus. Prijungti elektrodų laikiklio laidą prie paviršinio lizdo(+), esančio ant priekinės panelės.

Pastaba: kai kuriais atvejais patiriamas (-) elektrodų laikiklio poliškumas, bet kokių atveju, labai svarbu patikrinti elektrodų gamintojų nurodymus.

5.5.3.2 Atgalinio suvirinimo srovės laido sujungimas

- Prijungti laidą prie virinamo gaminio arba prie metalinio darbastalio, ant kurio padėtas virinamas gaminys, kaip galima arčiau atliekamos siūlės.
- Sujungti laidą, esantį ant suvirinimo aparato su paviršiniu lizdu (-).

5.5.4 Patarimai

- Prisukti iki galo suvirinimo kabelių jungtis paviršiniuose lizduose (jei jie yra), kad būtų garantuojamas nepriekeišingas elektros kontaktas; priešingu atveju jungtys gali perkaisti, įmanomas jų greitas susidėvėjimas ir efektyvumo sumažėjimas.
- Naudoti kaip galima trumpesnius suvirinimo kabelius.
- Vengti naudoti metalines struktūras, kurios nėra virinamų gaminių sudedamosios dalys, suvirinimo srovės atgalinio kabelio pakeitimu; tai gali būti pavojinga saugumo atžvilgiu ir pakenkti suvirinimo kokybei.

5.6 VIELOS RITĖS PAKROVIMAS (Pav. I)



DĖMESIO! PRIEŠ PRADEDANT VIELOS PAKROVIMO OPERACIJAS, ĮSITIKINTI, KAD SUVIRINIMO APARATAS YRA IŠJUNGTAS IR ATJUNGTAS NUO MAITINIMO TINKLO.

ĮSITIKINTI, KAD DEGIKLYJE SUVIRINIMO VIELOS PADAVIMO VOLAI, VIELOS NUKREIPIMO ŽARNA IR KONTAKTINIS VAMZDELIS ATITINKA KETINAMOS NAUDOTI SUVIRINIMO VIELOS DIAMETRĄ IR RŪŠĮ IR KAD YRA TAISYKLINGAI SUMONTUOTI. NEDĖVĖTI APSAUGINIŲ PIRŠTINIŲ SUVIRINIMO VIELOS ĮVEDIMO METU.

- Atidaryti veleno skyriaus dangtelį.
- Įstatyti vielos ritę į veleną; įsitikinti kad veleno traukimo stulpelis yra taisyklingai patalpintas jam skirtose ertmėje (1a).
- Atlaisvinti slėgio antvoļį/ius ir nuimti jį/juos nuo žemutinio/ų volo/ų (2a).
- Patikrinti, ar padaviklio juostelė/ės yra pritaikyta/os naudojamai vietai (2b).
- Atlaisvinti vielos pradžia, pašalinti deformuotą galiuką nukerpančią lygiai, be atplaišų; pasukti ritę prieš laikrodžio rodyklę ir įvesti li vielos pradžia į vielos nukreiptuvo kanalą įspraudžinat 50-100mm į degiklio movos vielos nukreiptuvą (2c).
- Vėl įstatyti antvoļį/ius nustatant vidutinę slėgio vertę, patikrinti, ar viela taisyklingai įsprausta į žemutinio volo ertmę (3).
- Lengvai pristabdyti veleną specialaus reguliavimo varžto, esančio veleno centre, pagalba (1b).
- Nuimti antgalį ir kontaktinį vamzdelį (4a).
- Ikišiti suvirinimo aparato kištuką į maitinimo lizdą, įjungti suvirinimo aparatą, paspausti degiklio mygtuką arba vielos padavimo mygtuką ant kontrolinio skydo (jei jis yra) ir palaukti, pakol vielos pradžia praeis por visą vielos nukreipimo žarną ir išlįs 10-15cm iš priekinės degiklio dalies, atleisti mygtuką.



DĖMESIO! Šių operacijų metu viela turi elektrinės įtampos ir yra veikiama mechanškai; todėl, nesiimant atitinkamų saugumo priemonių, gali sukelti elektros smūgio pavojų, sužeidimus ir uždegti elektrinius lankus:

- Niekada nenukreipti degiklio angos link kūno dalių.
- Dujų baliona laikyti atokiau nuo degiklio.
- Vėl įmontuoti antgalį ir kontaktinį vamzdelį ant degiklio (4b).
- Įsitikinti, kad vielos padavimas yra reguliarus; nustatyti volų slėgį ir veleno stabdymą ties mažiausiomis galimomis vertėmis ir patikrinti, ar viela neslysta ertmėje ir ar eigos sustojimo metu viela neatspalaiduoja formuodama kilpas dėl per didelės ritės inercijos.
- Sutrumpinti vielos galus, išlendančius iš antgalio iki 10-15mm.
- Uždaryti veleno skyriaus dangtelį.

5.7 VIELOS NUKREIPIMO ĮVORĖS PAKĖITIMAS DEGIKLYJE (PAV. L)

Prieš pradėdant įvorės pakeitimo procedūrą, reikia ištiesinti degiklio laidą taip, kad būtų išvengiama linkių susiformavimo.

5.7.1 Spiralinė įvorė plieninei vietai

- 1- Atsukti degiklio galvutės antgalį ir kontaktinį vamzdelį.
- 2- Atsukti centrinės jungties įvorės sutvirtinimo veržlę ir išmaiti norimą pakeisti įvorę.
- 3- Įvesti naująją įvorę į kabelio- degiklio kanalą ir lengvai pastumti pakol ji išsikiš iš degiklio galvutės.
- 4- Vėl rankiniu būdu prisukti įvorės sutvirtinimo veržlę.
- 5- Lygiai nukirpti per daug išsikišantį įvorės galiuką lengvai jį paspaudžiant; jį pašalinti iš degiklio kabelio.
- 6- Pašalinti įvorės kirpimo vietos nelygumus ir vėl ją įvesti į kabelio- degiklio kanalą.
- 7- Vėl prisukti veržlę suveržiant ją atsuktuvu.
- 8- Vėl sumontuoti antgalį ir kontaktinį vamzdelį.

5.7.2 Sintetinės medžiagos įvorė aliuminio vietai

- Atlikti 1, 2, 3 operacijas kaip aprašyta aukščiau darbu su įvoro plieniu (nekreipti dėmesio į 4, 5, 6, 7, 8 operacijas).
- 9- Vėl prisukti kontaktinį vamzdelį aliuminiui patikrinant ar jis nesiliečia su įvoro.
 - 10- Įvesti į priešingą įvorės (degiklio prijungimo pusėje) žalvarinį nipełį, OR žiedą ir, išlaikant įvorę lengvai prispausta, prisukti įvorės sutvirtinimo veržlę. Išsikišanti įvorės dalis bus vėliau pašalinta (žūrėti (13)). Ištraukti iš degiklio vielos padavimo įtaiso sandūros kapiliarinį vamzdį, skirtą plieno įvorės.
 - 11- KAPILIARINIS VAMZDIS NĖRA NUMATYTAS aliuminio įvorėms, kurių skersmuo yra 1,6-2,4mm (geltonos spalvos); todėl tokia įvorė bus įvedama į degiklio sandūrą be kapiliarinio vamzdžio.
 - 12- Nukirpti aliuminio įvorės 1-1,2mm skersmens kapiliarinį vamzdį (raudonos spalvos) taip, kad jis būtų apytiksiai 2 mm trumpesnis už plieno vamzdį bei jį įvesti į laisvąjį įvorės galą.

- 12-Į vielos padavimo sandūrą įvesti degiklį ir jį užfiksuoti, pažymėti įvorę 1-2mm atstumu nuo volų, vėl ištraukti degiklį.
- 13-Numatyta dydžių trumpinti įvorę, stengiantis nedeformuoti įėjimo ermės.
Vėl įmontuoti degiklį vielos padavimo įtaiso sandūroje ir sumontuoti antgali dujoms.

6. SUVIRINIMAS: PROCESO APRAŠYMAS

6.1 MIG-MAG SUVIRINIMAS

6.1.1 PERKĖLIMO REŽIMAS SHORT ARC (TRUMPAS LANKAS)

Vielos sulydymas ir lašo nutraukimas įvyksta dėl pasikartojančių trumpųjų sujungimų (iki 200 kartų per sekundę) iš vielos galo lydymo voneleje.

Angliniai ir mažai legiruoti plienai

- Galimas vielos skersmuo: 0,6-1,2mm
- Suvirinimo srovės diapazonas: 40-210A
- Lanko įtampos diapazonas: 14-23V
- Naudotinos dujos: CO₂ bei Ar/CO₂ arba Ar/CO₂/O₂ mišiniai

Nerūdijantys plienai

- Galimas vielos skersmuo: 0,8-1mm
- Suvirinimo srovės diapazonas: 40-160A
- Lanko įtampos diapazonas: 14-20V
- Naudotinos dujos: Ar/O₂ arba Ar/CO₂ (1-2%) mišiniai

Aliuminis ir jo lydiniai

- Galimas vielos skersmuo: 0,8-1,6mm
- Suvirinimo srovės diapazonas: 75-160A
- Lanko įtampos diapazonas: 16-22V
- Naudotinos dujos: Ar 99,9%

Paprastai kontaktinis vamzdelis turi būti sulygintas su antgaliu arba truputį išsikišti dirbant su plonesne viela ir žemesne lanko įtampa; laisvas vielos ilgis (stick-out) normaliomis sąlygomis bus nuo 5 iki 12mm imtinai.

RANKINIAME REŽIME ("PRG 0") atitaisyti reaktyviosios varžos dydį:

- 5%-60% anglinių plienų vielai, kurios skersmuo 0,8-1mm.
- 50%-80% anglinių plienų vielai, kurios skersmuo 1,2-1,6mm.
- 60%-80% nerūdijančio plieno ir aliuminio vielai.

Taikymas: Nedidelio storio medžiagų suvirinimas bet kokiaje pozicijoje, arba pirmam nuoskambų sulyginimui, šio režimo pranašumas yra ribotas karščio perdavimas ir puikiai kontroliuojama suvirinimo vonele.

PASTABA: SHORT ARC perkėlimo režimas aliuminio ir jo lydinių suvirinimui turi būti taikomas labai atsargiai (ypatingai su viela, kurios skersmuo >1mm), nes gali pasireikšti lydymosi defektų rizika.

6.1.2 SPRAY ARC (PURŠKIMO LANKO) PERKĖLIMO REŽIMAS

Vielos išsilydymas įvyksta prie aukštesnių srovių ir įtampų palyginus su "short arc" režimu, o vielos galas nebesiliečia su lydymosi vonele; lankas sukuriama suvirinimo voneles pagalba, per kurią praeina metaliniai lašai, atsirandantys iš išsinio elektrodinės vielos lydymosi, tokiu atveju nėra trumpų sujungimų.

Angliniai ir mažai legiruoti plienai

- Galimas vielos skersmuo: 0,8-1,6mm
- Suvirinimo srovės diapazonas: 180-450A
- Lanko įtampos diapazonas: 24-40V
- Naudotinos dujos: Ar/CO₂ arba Ar/CO₂/O₂ mišiniai

Nerūdijantys plienai

- Galimas vielos skersmuo: 1-1,6mm
- Suvirinimo srovės diapazonas: 140-390A
- Suvirinimo įtampos diapazonas: 22-32V
- Naudotinos dujos: Ar/O₂ arba Ar/CO₂ (1-2%) mišiniai

Aliuminis ir jo lydiniai

- Galimas vielos skersmuo: 0,8-1,6mm
- Suvirinimo srovės diapazonas: 120-360A
- Suvirinimo įtampos diapazonas: 24-30V
- Naudotinos dujos: Ar 99,9%

Paprastai kontaktinis vamzdelis turėtų būti 5-10mm antgalio viduje, ši pozicija priklauso nuo lanko įtampos; laisvas vielos ilgis (stick-out) normaliomis sąlygomis bus nuo 10 iki 12mm imtinai.

RANKINIAME REŽIME ("PRG 0") teisingai pasirinkus vielos greičio ir lanko įtampos parametrus (arba suderinamas reikšmes), pasirinkamas reaktyviosios varžos dydis yra nereikšmingas.

Taikymas: Plokštuminis suvirinimas, medžiagos storis ne mažesnis nei 3-4mm (vonele labai tiki); didelis atlikimo greitis ir aukštas nuosėdų laipsnis (aukštas šiluminis pernėšimas).

6.1.3 PULSE ARC (PULSUOJANTIS LANKAS) PERKĖLIMO REŽIMAS

Tai "valdomas" perkėlimo režimas, išdėstytas funkcinėje zonoje "spray-arc" (pakeistas spray-arc), jo pranašumai yra aukštas lydymosi greitis ir išsikišimų nebuvimas prie labai žemų srovės dydžių, kurie patenkina ir kitas tipiškas taikomąsias "short-arc" programas.

Kiekvieną srovės impulsą atitinka elektrodinės vielos lašo atitūkimas; šis fenomenas pasireiškia dažniu, kuris yra tiesiogiai proporcingas vielos padavimo greičiui su galimais nukrypimais, kurie priklauso nuo vielos rūšies ir jos skersmens (tipiškos dažnio reikšmės: 30-300Hz).

Angliniai ir mažai legiruoti plienai

- Galimas vielos skersmuo: 0,8-1,6mm
- Suvirinimo srovės diapazonas: 60-360A
- Lanko įtampos diapazonas: 18-32V
- Naudotinos dujos: Ar/CO₂ arba Ar/CO₂/O₂ mišiniai (CO₂ maks. 20%)

Nerūdijantys plienai

- Galimas vielos skersmuo: 0,8-1,2mm
- Suvirinimo srovės diapazonas: 50-230A
- Suvirinimo įtampos diapazonas: 17-26 V
- Naudotinos dujos: Ar/CO₂ arba Ar/CO₂ (1-2%) mišiniai

Aliuminis ir jo lydiniai

- Galimas vielos skersmuo: 0,8-1,6mm
- Suvirinimo srovės diapazonas: 40-320A
- Suvirinimo įtampos diapazonas: 17-28V
- Naudotinos dujos: Ar 99,9%

Paprastai kontaktinis vamzdelis turėtų būti 5-10mm, ši pozicija priklauso nuo lanko įtampos; laisvas vielos ilgis (stick-out) normaliomis sąlygomis bus nuo 10 iki 12mm imtinai.

Taikymas: "horizontalus" suvirinimas, tinkamas vidutinio- mažo storio ir termiškai jautrioms medžiagoms, ypatingai pritaikytas lengvų lydinių (aliuminio ir jo lydinių) suvirinimui, kurių storiai mažesni nei 3mm.

6.1.4 MIG-MAG SUVIRINIMO PARAMETRŲ REGULIAVIMAS

6.1.4.1 Apsauginės dujos

Apsauginių dujų tiekimas turi būti:

short arc režime: 8-14 l/min

spray arc ir pulse arc režimuose: 12-20 l/min

priklausomai nuo suvirinimo srovės intensyvumo ir antgalio skersmens.

6.1.4.2 Suvirinimo srovė

Suvirinimo srovės reguliavimą turi atlikti operatorius, pasukdamas encoder rankenėlę (PAV. D (14)).

Pasirinkus SPRAY/SHORT ARC režimus, kiekvienas encoder rankenėlas (14) pasukimas atitinka vielos greičio reguliavimą (m/minute) rodoma displėjuje (16); suvirinimo metu displėjus automatiškai komutuoja reaių srovės dydį (amperais).

Pasirinkus PULSE ARC arba PULSE ARC PULSE-ON-PULSE režimus, kiekvienas encoder rankenėlas (14) pasukimas atitinka vielos greičio reguliavimą, rodama displėjuje (16); suvirinimo metu displėjus automatiškai komutuoja reaių srovės dydį.

Abiejuose režimuose spaudžiant atitinkamą mygtuką (17) yra galimas perėjimas prie storio reguliavimo mm (degantis šviesos diodas (16b)) encoder rankenėlas (14) pagalba. Aparatas automatiškai apskaičiuoja atitinkamo storio suvirinimui reikiama srovė. Ir šiuo atveju suvirinimo metu displėjus komutuoja reaių srovę (amperais).

Primenama, kad visose sinergetinėse programose minimalios ir maksimalios nustatomos reikšmės (m/minute, amperai arba storis milimetrais) yra suprogramuotos gamintojo ir varotojas jų negali pakeisti.

Orientacinės suvirinime dažniausiai naudojamos vielos srovės reikšmės yra pateikiamos Lentelėje (4 LENT.).

6.1.4.3 Lanko įtampa ir lanko droseliavimas (pinch-off)

Sinergetinėse programose MIG-MAG pulse-arc ir pulse-on-pulse (10d) šie du parametrai apibūdina lanko matmenis **suvirinimo metu**.

Lanko įtampa parodo vielos atstumą nuo virinamo gaminio, operatoriaus veiksmus apriboja paprasta korekcija nuo -5% iki +5% kiekvienoje programoje nustatyto įtampos vertės, esant reikalui pritaikyti reailų lanko ilgį specifiniams poreikiams. Kuo didesnis šis dydis, tuo labiau bus nutolusi viela nuo apdirbamo gaminio.

Rankinėje programoje "PRG 0" lanko įtampa yra apibrėžiama nustatant prie vielos greičio priderintą dydį vadovaujantis tokiu santykiu:

$U_{0} = (14 + 0,05 I_2)$ kur:

- U_{0} = Lanko įtampa voltais.

- I_2 = Suvirinimo srovė amperais.

Atkreipti dėmesį, kad įtampos dydį, pasirinktą tuščioje eigoje atitikis 2-4V žemesnė įkrovimo įtampa (svirinime).

Tuo tarpu lanko droseliavimas apibrėžia lanko koncentraciją arba plotį, šio parametro reguliavimu lauk yra nuo -10% iki +10% nuo programose įvesto (default) dydžio vertės. Kuo didesnė ši vertė, tuo aukštesnė lanko koncentracija.

6.1.5 BI-LEVEL IR PULSE ON PULSE VEIKIMAS

Bi-level veikimas: nustatomas mygtuko pagalba (PAV. D (8)) ir gali būti pasirenkamas

režimuose MIG-MAG pulse arc ir short arc. Suvirinimo ciklas pradėdamas paspaudžiant ir atleidžiant degiklio jungiklį (kaip 4 taktų režime), pradinio suvirinimo aparato darbo taškas yra lygus pagrindiniam suvirinimo lygiui (PAV. D (signalinė lemputė (10a)),

aparatas parodo šio darbo taško srovę ir įtampą. Laikant paspaudus degiklio jungiklį trumpiau nei 0,5 sekundės, aparatas pakeičia darbo tašką nuo pagrindinio lygio į antrinį lygį (PAV. D (signalinė lemputė (10b))), displėjuje rodoma antrinio lygio srovė ir įtampa. Kiekvienas sekantis degiklio jungiklio paspaudimas sąlygos aparato perėjimą iš vieno lygio į kitą iki tol, kol jungiklis nebus laikomas paspaustas ilgiau nei 0,5 sekundės, tokiu būdu bus paleidžiama srovės nuožulnioji rampa, suvirinimas bus baigiamas.

Suvirinimo metu, net jei aparatas rodo momentinį srovės bei įtampos dydį, galima pakeisti tik suvirinimo pagrindinio lygio lanko srovę bei įtampą.

Darbas režime MIG-MAG Pulse on Pulse: aktyvuojamas mygtuko (PAV. D (7)) pagalba, kartu su signaline lempute MIG-MAG Pulse arc. Šis režimas yra ypatingas bi-level procesas, nes ir šiuo atveju turime du nustatomus darbo taškus su tais pačiais bi-level kriterijais (PAV. D (Signalinė lemputė (10a) ir (10b))). Abi kiekvieno lygio trukmės t_1 ir t_2 yra nustatomos (PAV. D (Signalinė lemputė (10c) ir (10d))) ir nėra apsprendžiamos rankiniu būdu kaip tai atsitinka dirbant bi-level procese. Suvirinimo metu aparatas automatiškai nuolat keičia darbo tašką nuo pagrindinio lygio (jo trukmė t_1) prie antrinio lygio (jo trukmė t_2).

Taip sukuriamas atitinkamas fenomenas, tai yra pulsavimo susidaro kitas pulsavimas, iš čia kilęs ir režimo pavadinimas. Taisyklingai nustatius abu lygius ir abi trukmes, galima išgauti banguotą suvirinimą, labai panašų į TIG.

6.2 TIG SUVIRINIMAS(DC)

Atlikus suvirinimo kontūro sujungimus kaip aprašyta par. 5.5.2, yra būtina:

- Pasirinkti TIG procesą suvirinimo aparato valdymo skyde (PAV.C (5)).

- Nustatyti norimą suvirinimo srovės dydį encoder rankenėle (PAV. C (4)) (šis dydis gali būti reguliuojamas ir suvirinimo metu). Esant reikalui, mygtuko (PAV. C (4a)) pagalba įvesti srovės nuožulniąją rampą (momentinis parodymas displėjuje (PAV. C (3))).

6.2.1 Kibirkščiavimas LIFT

Padėti elektrodo viršūnę ant apdirbamo gaminio lengvai spaudžiant. Nuspausti iki galo degiklio jungiklį ir po kelių sekundžių atitraukti elektrodą 2-3mm, tokiu būdu bus išgaunamas lanko kibirkščiavimas. Iš pradžių suvirinimo aparatas tiekia pagrindinę srovę I_{BASE} , o po kelių akimirų bus pradėta tiekti nustatytos vertės suvirinimo srovė.

Ciklo pabaigoje srovė anuliuojama nustatytos nuožulniosios ramos pagalba.

Lentelėje (LENT. 5) yra apibūdinti kai kurie orientaciniai duomenys nerūdijančių arba gausiai legiruotų plienų suvirinimui.

6.3 MMA SUVIRINIMAS GLAISTYTAIS ELEKTRODAIS

Atlikus suvirinimo kontūro sujungimus kaip aprašyta par. 5.5.3, būtina pasirinkti MMA suvirinimo būdą atitinkamo mygtuko pagalba (PAV. C (5)).

Suvirinimo srovės norimas dydis turės būti reguliuojamas encoder rankenėlas (PAV. C (4)) pagalba ir galimas dinaminis srovės perteklius "ARC FORCE" galės būti pritaikomas encoder rankenėle (PAV. C (4)), bei svyrus nuo 0 iki 100% (momentinis parodymas displėjuje (PAV. C (3))).

Lentelėje (LENT. 6) yra apibūdinti kai kurie orientaciniai srovės duomenys pagal naudojamų elektrodų skersmenį.

6.4 SUVIRINIMO KOKYBĖ

Suvirinimo siulės kokybė, įskaitant ir susidariusių pūslų kiekį, daugiausiai priklauso nuo atskirų suvirinimo parametrų subalansavimo: srovės (vielos greičio), vielos skersmens, lanko įtampos ir t.t.

Ir degiklio padėtis turi būti pritaikoma kaip parodyta **M paveikslėlyje**, tokiu būdu bus galima išvengti pūslų susidarymo ir suvirinimo siulės defektų.

Suvirinimo greitis (judėjimo išilgai siulės greitis) yra vienas iš lemiamų elementu taisyklingam siulės atlikimui, nuo jo priklauso reikiamas kiekis svėrimas ir siulės forma. Dažniausiai pasitaikantys suvirinimo defektai yra apibūdinti lentelėje (LENT. 7).

7. PRIEŽIŪRA



DĖMESIO! PRIEŠ VYKDANT BET KOKIAS PRIEŽIŪROS OPERACIJAS, ĮSITIKINTI, KAD SUVIRINIMO APARATAS YRA IŠJUNGTA IR ATJUNGTA NUO MAITINIMO TINKLO.

7.1 NUOLATINĖ PRIEŽIŪRA

NUOLATINĖS PRIEŽIŪROS OPERACIJAS GALI ATLIKTI OPERATORIUS.

7.1.1 Degiklis

- Stengtis, kad degiklis ir jo laidas nepatektų ant karštų gaminių; tai galėtų sąlygoti izoliacinių medžiagų išsilydimą, jos nebeatliktų savo funkcijų.
- Periodiškai tikrinti dujotakių ir movų stovį.
- Kiekvieną kartą keičiant vielos ritę, patikrinti vielos nukreipimo žarnos vientisumą pučiant į ją sausą suspaustą orą (max 5 bar).
- Prieš kiekvieną naudojimą patikrinti išsikišusių degiklio dalių: antgalio, kontaktinio vamzdelio, dujų difuzoriaus susidėvėjimo lygį ir sumontavimo kokybę.

7.1.2 Vielos padaviklis

- Dažnai tikrinti vielos padavimo volų nusidėvėjimo lygį, periodiškai šalinti metalo dulkes, susidariusias vielos padavimo zonoje (ant volų ir vielos išėjimo ir įėjimo nukreiptuvų).

7.2 SPECIALIOJI PRIEŽIŪRA

VISAS SPECIALIOSIOS PRIEŽIŪROS OPERACIJAS TURI ATLIKTI TIK PATYRĖS SPECIALIZUOTAS PERSONALAS ARBA ASMENYS, KVALIFIKUOTI ELEKTROS-MECHANIKOS SRITYJE.



DĖMESIO! PRIEŠ NUIMANT SUVIRINIMO APARATO ŠONINIUS SKYDUS IR ATLIEKANT BET KOKIAS OPERACIJAS APARATO VIDUJE, ĮSITIKINTI, KAD SUVIRINIMO APARATAS YRA IŠJUNGTA IR ATJUNGTA NUO MAITINIMO TINKLO.

Bet kokie patikrinimai suvirinimo aparato viduje, atliekami neatjungus įtampos, dėl tiesioginio kontakto su detalėmis, kuriomis teka srovė, gali sukelti stiprų elektros smūgį ir/arba sąlygoti sužeidimus dėl tiesioginio kontakto su judančiomis dalimis.

- Reguliariai (periodiškumas priklauso nuo naudojimo dažnio ir nuo dulkių kiekio aplinkoje) tikrinti suvirinimo aparato vidų ir labai mikštu šepetiu arba tinkamais valikliais pašalinti dulkes, susikaupusias ant elektroninių plokščių.
- Esant progai patikrinti, ar elektriniai sujungimai yra gerai priveržti, ir ar nepažeista laidų izoliacija.
- Minėtų operacijų pabaigoje vėl sumontuoti suvirinimo aparato šoninius skydus gerai prisukant varžtus.
- Absoliučiai vengti vykdyti suvirinimo darbus prie atviro suvirinimo aparato.

8. GEDIMAI, JŲ PRIEŽASTYS IR PAŠALINIMAS (LENT.8)



DĖMESIO! KAI KURIOS PATIKRINIMO OPERACIJOS GALI SUKELTI PAVOJŲ, JEI YRA LIEČIAMOS JUDANČIOS ARBA ĮTAMPOJE ESANČIOS ĮRANGOS DALYS.

NEPATENKINAMO ĮRANGOS VEIKIMO ATVEJU, IR PRIEŠ ATLIEKANT SISTEMINĮ PATIKRINIMĄ AR PRIEŠ KREIPIANTIS Į TECHNINIO APTARNAVIMO CENTRĄ, ĮSITIKINTI AR:

- Encoder rankenėle reguliuojama suvirinimo srovė yra tinkama.
 - Neveikia signalinis įtaisas, pranešantis apie šiluminio saugiklio įsijungimą dėl pernelyg žemos ar aukštos įtampos ar trumpojo sujungimo.
 - Patikrinti, ar buvo laikomasi nominalaus darbinio režimo santykio; šiluminio saugiklio įsijungimo atveju, palaukti natūralaus suvirinimo aparato atvėsimas, patikrinti ventilatoriaus veikimą.
 - Patikrinti linijos įtampą: jei jos vertė yra pernelyg aukšta ar pernelyg žema, suvirinimo aparatas žymi gedimą (žiūrėti paragrafą 4.2).
 - Patikrinti, ar suvirinimo aparato išėjime nėra trumpojo sujungimo: tokiu atveju reikia nedelsiant jį pašalinti.
 - Suvirinimo kontūro sujungimai atlikti taisyklingai, ypač atkreipti dėmesį, ar įžeminimo laido gnybtas yra iš tiesų prijungtas prie apdirbamo gaminio ir tarp jų nėra įsiterpusių izoliuojančių medžiagų (pav., dažų).
 - Apsauginės dujos yra naudojamos taisyklingai ir jų kiekis yra tinkamas.
- Prieš vykdydami bet kokias operacijas su vielos tiekuvu ar suvirinimo aparato vidinėje dalyje, būtinai peržiūrėkite 7 skyriaus "TECHNINĖ PRIEŽIŪRA" nurodymus.

1. KAARKEEVITUSE ÜLDISED OHUTUSNÕUDED	151	5.5.1.2 Pöleti ühendamine	155
2. SISSEJUHATUS JA ÜLDINE KIRJELDUS	152	5.5.1.3 Keevitusvoolu tagasisidekaabli ühendus	155
2.1 SISSEJUHATUS	152	5.5.2 TIG KEEVITUS	155
2.2 METALLIDE KEEVITATAVUS	152	5.5.2.1 Gaasiballooni ühendamine	155
2.3 STANDARDVARUSTUS	152	5.5.2.2 Keevitusvoolu tagasisidekaabli ühendamine	155
2.4 TELLITAVAD TARVIKUD	152	5.5.2.3 Pöleti ühendamine	155
3. TEHNILISED ANDMED	152	5.5.3 KEEVITAMINE KATTEGA MMA ELEKTROODIGA	155
3.1 ANDMEPLAAT	152	5.5.3.1 Elektrodihoidiku ühendamine	155
3.2 ÜLEJÄÄNUD TEHNILISED ANDMED	152	5.5.3.2 Keevitusvoolu tagasisidekaabli ühendamine	155
4. KEEVITUSSEADME KIRJELDUS	152	5.5.4 Soovitud	155
4.1 KONTROLL-, SEADISTAMIS- JA ÜHENDUSMEHHAANISMID	152	5.6 TRAADIRULLI LAADIMINE	155
4.1.1 Keevitusseade	152	5.7 PÖLETI TRAADIKÕRI VAHETAMINE	155
4.1.2 Traadi etteandemehhanism	152	5.7.1 Spiraalne kõri terastraadi jaoks	155
4.2 KEEVITUSSEADME JUHTIMISPULT	152	5.7.2 Sünteetiline kõri alumiiniumtraadi jaoks	155
4.2.1 TRAADIETTEANDEMEHHAANISMI JUHTIMISPANEEL	153	6. KEEVITUS: KIRJELDUS	155
4.3 PROGRAMMIDE SISSELÜLITAMINE JA SALVESTAMINE	154	6.1 MIG-MAG KEEVITUS	155
4.3.1 TOOTJA POOLT SALVESTATUD PROGRAMMIDE SISSELÜLITAMINE	154	6.1.1 SHORT ARC (LÜHIKAAR-) KEEVITUSREŽIIM	155
4.3.1.1 SÜNERGILISED MIG-MAG programmid	154	6.1.2 SPRAY ARC (PIHUSTUSKAAR-) KEEVITUSREŽIIM	156
4.3.1.2 KÄSITSUJUHTIMINE („PRG 0“)	154	6.1.3 PULSE ARC (IMPULSSKAAR-) KEEVITUSREŽIIM	156
4.3.2 MIG-MAG PROGRAMMIDE SISSELÜLITAMINE JA SALVESTAMINE	154	6.1.4 MIG-MAG PARAMEETRITE SEADISTAMINE	156
4.3.2.1 Sissejuhatus	154	6.1.4.1 Kaitsegaas	156
4.3.2.2 Mälumaht MIG-MAG eriprogrammide salvestamiseks	154	6.1.4.2 Keevitusvool	156
4.3.2.3 Salvestamine (SAVE)	154	6.1.4.3 Kaarepinge ja Kaare kokkusurutus (pinch-off)	156
4.3.2.4 Salvestatud programmi sisselülitamine (RECALL)	154	6.1.5 BI-LEVEL JA PULSE ON PULSE-KEEVITUS	156
5. PAIGALDAMINE	154	6.2 TIG KEEVITUS (DC)	156
5.1 KOKKUPANEK	154	6.2.1 LIFT kaarsetüüde	156
5.2 KEEVITUSSEADME TEISALDAMINE	154	6.3 KEEVITAMINE KATTEGA MMA ELEKTROODIGA	156
5.3 KEEVITUSAPARAADI ASUKOHT	154	6.4 KEEVISÕMBLUSE KVALITEET	156
5.4 ÜHENDAMINE VOOLUVÕRKU	155	7. HOOLDUS	156
5.4.1 Tähelepanu	155	7.1 HOOLDUS	156
5.4.2 PISTIK JA PISTIKUPESA	155	7.1.1 Pöleti	156
5.5 KEEVITUSKAABLITE ÜHENDAMINE	155	7.1.2 Traadi sisenemisuks	156
5.5.1 MIG-MAG TRAADIKEEVITUS	155	7.2 ERAKORDNE HOOLDUSTÖÖ	156
5.5.1.1 Gaasiballooni ühendamine	155	8. RIKKED, PÕHJUSED JA KÕRVALDAMINE	157

TRAAITKEEVITUSAPARAAT KAARKEEVITUSEKS MIG-MAG JA FLUX, TIG NING MMA REŽIIMIL, MIS SOBIB NII PROFESSIONAALSEKS KUI TÖÖSTUSLIKUKS KASUTAMISEKS.

Märge: Alltoodud tekstis võetakse kasutusele termin “keevitusaparaat”.

1. KAARKEEVITUSE ÜLDISED OHUTUSNÕUDED

Keevituseaparadi kasutaja peab olema piisavalt teadlik seadme ohutust kasutamisel ning informeeritud kaarkeevitusega kaasnevatest riskidest, nendele vastavatest kaitsejuhustest ja hädaabi protseduuridest. (Vaata ka „IEC TEHNILISED TINGIMUSED VÕI CLC/TS 62081“: KAARKEEVITUSAPARAATIDE MONTAAZ JA KASUTAMINE).



- Vältige otset kontakti keevitusfääriaga; generaatori poolt toodetud tühihoosupinge võib olla ohtlik mõningatel juhtudel.
- Keevituskabli ühendust, kontrolli ja parandust teostades peab seade olema välja lülitatud ja toiteallikast lahutatud.
- Enne põleti kulunud osade väljavahetamist lülitage keevitusaparaat välja ja lahutage vooluvõrgust.
- Teostage paigaldamiselga kaasnevad elektritööd ohutusnormide ja seaduste kohaselt.
- Keevituseaparadi peab olema ühendatud ainult vastava neutraalse maandussüsteemi omava toiteallikaga.
- Kontrollige, et toitepistik on korrektselt maandatud.
- Ärge kasutage keevitusaparaati märjas või niiskes keskkonnas ja vihma käes.
- Ärge kasutage vigastatud isolatsiooniga või lõdvestunud ühendustega kaablid.
- Juhul kui seadmel on vesijahutus, tuleb reservuaari täitmiseks aparaat välja lülitada ja vooluvõrgust lahti ühendada.



- Ärge keevitage paakide, mahutite või torude peal, mis sisaldavad või milles on eelnevalt olnud tuleohtlikud vedelikud või gaasid.
- Vältige töötamist kloorilahustiga puhastatud pindade peal või sarnaste kemikaalide läheduses.
- Ärge keevitage surve all olevate mahutite peal.
- Eemaldage tööpiirkonnast kõik tuleohtlikud materjalid (nt. puit, paber, riidelapid).
- Tagage piisav ventilatsioon või kasutage suitsu äratõmbventilaatoreid keevituskaare läheduses. On tähtis kontrollida regulaarselt keevitusel eralduva suitsu koostist, konsistentsi ja ekspositsiooni kestvust.
- Hoidke gaasiballooni kaugel soojusallikatest, kaasaratvad päiksekiirgusest (kui kasutuseel).



- Elektrood, keevitav detail ja kõik võimalikud läheduses maha asetatud metallised esemed peavad olema elektriliselt isoleeritud. See on tavaliselt saavutatav kandes tööks ettenähtuid kindaid, jalatseid, peakat ja riietussemeid ning seistes vastava platvormi või isoleeritud mati peal.
- Kaitse silmi alati kandes vastava kaitsefiltriga varustatud keevitaja näokatet või kaitsemaski.
- Kaitse nahka keevitamisel eralduva ultravioletse ja infrapunase kiirguse kahjuliku toime eest vastavate tulekindlate kaitseriietustega. Ka keevituse läheduses viibijad peavad olema kaitstud vastavate kaitsekraanidega või

kiirgust mittelabilaskvate kaitsevarjestustega.

- Mära: Kui eriti raskete keevitustööde korral on igapäevane müratase (LEPd) kas võrdne või suurem kui 85db(A), on kohustuslik kasutada sobilikke isikukaitsevahendeid.



- Keevitusel kasutatav vool tekitab keevitusahela läheduses elektromagnetvälju (EMF).

Elektromagnetväljad võivad põhjustada interferentse teatud meditsiiniseadmetega (näiteks südamestimulaatorid, hingamisseadmed, metallproteesid jne.).

Antud seadmete kasutajate suhtes tuleb kohaldada vastavaid kaitsemeetmeid, näiteks keelata ligipääs alasse, kus keevitusseadet kasutatakse.

Kässolev keevitusseade vastab nõuetele, mille tehniline standard sätestab ainult tööstuses ja professionaalsel eemärgil kasutatavatele seadmetele. Seadme vastavus inimest mõjutavate elektromagnetväljade kohta käivatele piirväärtustele kodus keskkonnas ei ole tagatud.

Elektromagnetväljade mõju vähendamiseks peab seadme operaator rakendama järgnevat meedet:

- Kinnitama mõlemad keevituskablid võimalikult teineteise lähedale.
- Hoidma pead ja rindkeret keevitusahelast võimalikult kaugel.
- Mitte mingil juhul ei tohi keevituskablid ümber keha keerata.
- Keevitada ei tohi keevitusahela sees olles. Hoidke mõlemad keevituskablid kehast samal pool.
- Ühendage keevitusvoolu tagasisidekaabel keevitava detaili külge, teostatava keevituse kohale võimalikult lähedale.
- Ärge keevitage seadme läheduses, selle istudes või sellele toetudes (minimaalne vahekaugus: 50 cm).
- Ärge jätke keevitusahela lähedusse ferromagnetikuid.
- Minimaalne vahekaugus $d = 20 \text{ cm}$ (Piit. N).



- A klassi seade: Kässolev keevitusseade vastab nõuetele, mille tehniline standard sätestab ainult tööstuses ja professionaalsel eemärgil kasutatavatele seadmetele. Tagatud ei ole elektromagnetiline ühilduvus eluhoonetes ja otse eluhooneid varustavasse madalpingevõrku ühendatud hoonetes.



LISA HOIATUSED

- KEEVITUSTÖÖD:
 - Suure elektrilöögi ohtuga keskkonnas;
 - Piiratud ruumides;
 - Tule- ja plahvatusohtlike materjalide läheduses.
- Ülaltoodud keevitustöö tingimused PEAVAD olema enne töö algust hinnatud „Ohutuse eest vastutava spetsialisti“ poolt ja teostatud alati informeeritud isikute juuresolekul, kes võivad hädaohu korral abi anda.
- PEAVAD olema kindlustatud tehnilised kaitsetingimused, mis on kirjeldatud „IEC Tehnilised tingimused või CLC/TS 62081“ artiklites 5.10; A.7 ja A.9.
- PEAB olema keelatud keevitamine, kui keevitajal puudub kontakt maaga, väljaarvatud juhul, kui on kasutusel vastav kaitseplatvorm.
- ELEKTROODIHOIDJATE VÕI PÖLETITE VAHELINELINE PINGE: keevitamine mitme

keevitusaparaadiga sama elemendi või elektriliselt ühendatud elementide korral võib põhjustada ohtliku tühihoosupingeesumma kahe erineva elektroodihoidja ja põleti vahel, ületades kahekordselt lubatud väärtuse. On vajalik, et vastav eriala spetsialist mõeldaks kõikide instrumentide väärtused, et otsustada kas eksisteerib võimalik oht ja sel juhul otsustada vastava kaitse nagu näidatud artiklis 5.9 "ERILISED TEHNILISED TINGIMUSED IEC või CLC/ TS 62081".



TEISED VÕIMALIKU OHUD

- SEADME ÜMBERKUKKUMINE: asetage keevitusaparaat horisontaalsele, seadme kaalule vastavale pinnale. Vastupidisel juhul (nt. kaldul põrand, pörandaliistude vahed jne.) eksisteerib seadme ümberkukumise oht.
- Enne keevitusaparaadi paigaldamist tuleb selle küljest ilmingimata lahti ühendada nii veermik, traadietteandemehhanism kui jahutusseade (juhul kui see on olemas).
- SEADME EBAÕIGI KASUTAMINE: on ohtlik kasutada keevitusaparaati mitteettenähtud töödeks (nt. jäätunud veetorude sulatamiseks).
- KEEVITUSSEADME JA VEERMIKU TEISALDAMINE: balloon tuleb sobilike vahenditega täiendavalt kinnitada, et vältida selle kukkumist transpordil.



Keevituspõlde kaitseid ning seadme liikuvad osad ja traadi etteandemehhanism peavad olema omal kohal enne toiteallikaga ühendamist.



TÄHELEPANU! Mistahes traadi etteandemehhanismi liikuvate osadega kokku puutuva töö korral, nagu:

- Rullide ja/või traadi sisenemisjuhuks väljavahetus;
- Traadi sisestamine rullidesse;
- Traadirulli laadimine;
- Rullide, hammasratasate ja nende all oleva ala puhastus;
- Hammasratasate õlitamine.

PEAB KEEVITUSAPARAAT OLEMA VÄLJA LÜLITATUD JA TOITEALLIKAST LAHTI ÜHENDATUD.

2. SISSEJUHATUS JA ÜLDINE KIRJELDUS

2.1 SISSEJUHATUS

Keevituseadme koosneb toiteallikast ja integreeritud traadi etteandemehhanismist. Vooluallikaks on kolmeefaasilise toitega „multiprotsess“ alaldi (SÜNERGILINE MIG-MAG pideva ja pulseeriva vooluga, TIG ja MMA), mida juhitakse elektrooniliselt (*switch-mode*) vastava mikroprotsessori abil ning mille primaarmähisel on täissild.

Traadietteandemehhanism on varustatud nelja motoriseeritud veorulliga, mille veosurvet saab eraldi reguleerida; digitaalne juhtpaneel on kokku ehitatud mikroprotsessoriga varustatud kontrollplaadiga ja täidab ennekõike kolme funktsiooni:

- a) **PARAMETRITE SEADISTAMINE JA MUUTMINE**
Antud kasutajaliidese abil on võimalik seadistada ja muuta töö juures kasutatavaid parameetreid, käivitada salvestatud programme, näidata kuvaryl parameetreid olekut ja väärtusi.
- b) **MIG-MAG KEEVITUSE EELNEVALT SALVESTATUD SÜNERGILISTE PROGRAMMIDE UUESTI SISSELÜLITAMINE**
Antud programmid on tootja poolt seadistatud ja salvestatud (mis tähendab, et neid ei saa muuta); juhul kui üks neist on sisse lülitatud, võib kasutaja valida soovikohase väljundvõimsuse (mis vastab teatud hulgate erinevatele keevitamist puudutavatele parameetritele), muutes selleks ainult üht suurust. SÜNERGIA tähendabki seda, et mistahes töötingimustes on võimalik äärmiselt hõlpsalt saavutada keevitusaparatuuri optimaalsed seaded.
- c) **KASUTAJA SEADISTATUD PROGRAMMIDE SALVESTAMINE/UUESTI SISSELÜLITAMINE**
Funktsiooni on võimalik kasutada niihasti siis, kui aktiivne on üks sünergilistest programmidest, kui ka siis, kui seade on käsitsijuhtimisel (viimasel juhul pole kõigi parameetrite seadistamine kohustuslik). Antud omadus lubab kasutajal salvestada ja hiljem uuesti kasutada teatud keevitamispäimise parameetrite kogumit.

2.2 METALLIDE KEEVITATAVUS

MIG-MAG Keevituseadme on ette nähtud alumiiniumi ja alumiiniumisulamite MIG-keevitamiseks, peamiselt tsinkpleki juures kasutatavaks MIG-jootmiseks ning süsinikterase, madallegeritud ja rooste vaba terase MAG-keevitamiseks.

Alumiiniumi ja selle sulamite MIG-keevitusel tuleb kasutada tavatraati, mille koostis sobib keevitava materjaliga, ning kaitsegaasina puhast (99,9%) argooni. MIG-jootmist kohaldatakse reeglina tsinkplekile ja selleks kasutatakse vasesulamist (nt. vask-räni või vask-alumiinium) täidisega keevitustraat ja kaitsegaasina puhast (99,9%) argooni.

Süsinik- ja madallegeritud terase MAG-keevitusel tuleb kasutada tavatraati, mille koostis sobib keevitava materjaliga, ning kaitsegaasina kas Co₂ või siis Ar/CO₂ või Ar/CO₂/O₂ (argooni enamasti > 80%) gaasiga. Roostevaba terase keevitamiseks kasutatakse gaasigaasid koostisega Ar/O₂ või Ar/CO₂ (argooni enamasti > 98%).

TIG Keevituseadme on ette nähtud kontaktsüütega (režiim LIFT ARC) TIG-keevituseks alalisvoolul (DC); see sobib kõigi terasestüüpide (nii süsinik- kui madal- ja kõrgegeritud terasele) ning raskemetallide (vask, nikkel ja titaan ning nende sulamid) keevitamiseks kaitsegaasiga, milleks on kas puhas (99,9%) argoon või erandjuhtudel argooni/heeliiumi segu

MMA Keevituseadme sobib MMA elektroodkeevituseks alalisvoolul (DC) mistahes tüüpi kattega elektroodidega.

2.3 STANDARDVARUSTUS

- Ühendus ARGOONI ballooni.
- Maandusklemmiga tagasisidekaabel.
- 2 manomeetriga rõhuhändaja.
- 1,5 m ühenduskaablite komplekt.
- Vesijahutusüsteem G.R.A. (ainult R.A. mudelid).
- MIG põleti (R.A. mudelil vesijahutusega).
- Traadietteandemehhanism.
- Traadirulli kaitsekate.
- Veermik.

2.4 TELLITAVAD TARVIKUD

- Käsitsilülitusega ja 1 potentsiomeetriga kaugjuhtimine (ainult TIG ja MMA).
- Käsitsilülituse ja 2 potentsiomeetriga kaugjuhtimine.
- Pedaaliga kaugjuhtimine (ainult TIG ja MMA).
- Vesijahutusüsteem G.R.A. (kuulub standardvarustuse hulka ainult R.A. mudelitel).
- R.A. ühenduskaablite komplekt 4m, 10m, 30m.
- 4 m või 10 m ühenduskaablite komplekt.
- Traadietteandemehhanismi ratasate komplekt.
- Alumiiniumi keevituskomplekt.
- Täidistatraadi keevituskomplekt.
- MMA 600A keevituskomplekt.
- MIG põleti 5 m 500A.
- 3m 500A MIG põleti R.A. (kuulub standardvarustuse hulka ainult R.A. mudelitel).
- 5 m 500A MIG põleti R.A.
- TIG põleti 4 m või 8 m, 220A.
- TIG põleti 4 m või 8 m, 350A R.A.
- MIG/TIG UP/DOWN põleti potentsiomeetriga või ilma.
- PUSH PULL põleti.
- 485 ühendusliiniga põleti.
- Komplekt kahele ballooni.

3. TEHNILISED ANDMED

3.1 ANDMEPLAAT (Piit. A)

Põhianndmed keevitusaparaadi tööst ja töövõimest leiata seadme andmeplaadil alljärgnevatel tähendustega:

- 1- Kere kaitsetase.
- 2- Toiteliini sümbol:
 - 1~: ühefaasiline vahelduvpinge;
 - 3~: kolmeefaasiline vahelduvpinge.
- 3- Sümbol S: näitab, et on võimalik sooritada keevitusoperatsioone keskkonnas, kus on kõrge elektrilöögioht (nt. suurte metallkoguste läheduses).
- 4- Teostatava keevitusprotseduuri sümbol.
- 5- Keevituspõlde keevitusseadme sisseehituse sümbol.
- 6- Viide EUROOPA kaarkeevitusaparaatide ohutus- ja tootmisnormatiivile.
- 7- Registri number keevitusaparaadi identifitseerimiseks (hädavajalik tehnilise teeninduse, osade väljavahetamise ja toote päritolu selgitamise korral)
- 8- Elektrisüsteemi töövõime:
 - U_i: Maksimalne tühihoosupinge.
 - I_N/U_i: Vastav normaliseeritud vool ja pinge, mida keevitusaparaat võib jaotada keevituse ajal.
 - X: Impulsisagedus: näitab aega, mille jooksul keevitusaparaat on võimeline jaotama vastavat voolu (sama kolonn). Võime väljendub %-des, baseerides 10 minutisele tsüklile (nt. 60% = 6 minutit tööd, 4 minutit puhkust, jne.). Juhul kui kasutustegurid (viide 40°C-le keskkonnale) ületatakse, ülekuumenemiskaitse seiskub (keevitusaparaat jääb stand-by kuni seadme temperatuur taastub ettenähtud tasemele).
 - A/V-A/V: Näitab keevitusvoolu reguleerimiskaalat (minimaalne - maksimaalne) ja sellele vastavat kaarpinget.
- 9- Toiteliini omadused:
 - U_i: Keevituspõlde vahelduvpinge ja toitevoolu sagedus (lubatud piir ±10%).
 - I_{max}: Liini poolt kasutatud maksimaalne vool.
 - I_{eff}: Reaalne toitevool.
- 10- [Symbol] : Liini kaitseks ettenähtud kaitsekorkide väärtus hiinunud stardi korral.

- 11- Ohutusnorme viitavad sümbolid, mille tähendus on selgitatud peatükis 1 "Kaarkeevituse üldine ohutus".

Märke: Ülaltoodud näiteplaadil on näidatud ainult sümbolite ja väärtuste tähendused; keevitusaparaadi täpsed tehnilised andmed leiata käesoleva seadme andmeplaadilt.

3.2 MUUD TEHNILISED ANDMED

- KEEVITUSSEADE: vt. tabel (TAB.1)
- PÖLETI: vt. tabel (TAB.2A)
- TRAADIEETTEANDEMEHHAANISM: vt. tabel (TAB.2B)

4. KEEVITUSSEADME KIRJELDUS

4.1 KONTROLL-, SEADISTAMIS- JA ÜHENDUSMEHHAANISMID

4.1.1 Keevituseadme (JOON. B1) esikül:

- 1- Juhtimispuul (vt. kirjeldus)
 - 2- Negatiivne (-) kiirpistikupesa keevitusvoolu kaabli (maanduskaabel MIG ja MMA korral, põletikaabel TIG korral).
 - 3- Gaasiühendus TIG-põletile.
 - 4- 3 pin ühendus TIG-PÖLETI kaabli.
 - 5- 14 pin ühendus kaugjuhtimisele (tellimisel).
 - 6- Positiivne (+) kiirpistikupesa TIG-keevituse maanduskaabli.
- tagakül:**
- 7- pealülit ON/OFF.
 - 8- Ühendus gaasitorule (balloon) TIG-keevituseks.
 - 9- Positiivne (+) kiirpistikupesa keevitusvoolu kaabli traadietteandemehhanismi.
 - 10- 14 pin ühendus traadietteandemehhanismi juhtkaabli jaoks.
 - 11- Toitekaabel koos kaabliklambriga.
 - 12- 5 pin ühendus vesijahutusseadmele.
 - 13- Kaitse.
 - 14- USB pistikupesa.

4.1.2 Traadi etteandemehhanism (JOON. B2)

esikül:

- 1- Juhtimispuul (vt. kirjeldus)
- 2- 14 pin ühendus kaugjuhtimisele.
- 3- Kiirühendused MIG-põleti veevoolikutele.
- 4- Tsentraalühendus MIG-põletile (Euro).

tagakül:

- 5- 14 pin ühendus keevitusseadme ja traadietteandemehhanismi ühenduskaabli.
- 6- Positiivne (+) kiirpistikupesa keevitusvoolukaabli keevitusseadme ühendamiseks.
- 7- Ühendus gaasitorule (balloon) MIG-keevituseks.
- 8- Kiirühendused jahutusvee sisse- ja väljavoolutorudele.
- 9- Kaitse.

4.2 KEEVITUSSEADME JUHTIMISPUUL (JOON. C)

Juhtimispaneel töötab (s.t. selle kaudu edastatavad käsud ja teated on aktiivsed) ainult juhul, kui keevitusseadme ei ole ühendatud traadietteandemehhanismiga või kui kasutusel on MMA või TIG režiim. Juhul kui keevitusseade ja traadietteandemehhanism on omavahel ühendatud või kasutatakse MIG režiimi, kontrollib tööd viimase juhtimisüsteemi ning keevitusseadme kuvanile (3) ilmub kiri „feed“.

- 1- LED signaallamp Häire (keevitusseadme väljund on blokeeritud). Kuvanile (3)

- kinnituskravid lõpuni kinni.
- Vältige absoluutselt keevitamist, kui keevitusaparaat on avatud.

8. RIKKED, PÕHJUSED JA KÕRVALDAMINE (TAB.8)



TÄHELEPANU! TEATUD ÜLEVAATUSTÖÖDE JUURES ON VÕIMALIK PUUTUDA KOKKU SEADME VOOLU ALL OLEVATE JA/VÕI LIIKUVATE OSADEGA.

KUI SEADE EI TÖÖTA KORRALIKULT JA ENNE PÕHJALIKUMA KONTROLLI TEOSTAMIST VÕI TEENINDUSKESKUSE POOLE PÕÖRDUMIST KONTROLLIGE, ET:

- Kooderiga reguleeritud keevitusvool oleks õige.
 - Seadmel ei oleks süttinud ükski häiresignaali, mis annab märku üle- või alapingest või siis lühisest johtuvalt termokaitse rakendumisest.
 - Kontrollige, et nimiimpulsi suhe oleks õige; juhul kui rakendunud on kaitsetermostaat, oodake, kuni seade maha jahtub, samuti veenduge, et ventilaator töötab korralikult.
 - Kontrollige liini pinget: kui see on liiga madal või kõrge, seade blokeerub (vt. lõik 4.2.).
 - Kontrollige, et seadme väljundis ei oleks lühiseid: vastasel juhul kõrvaldage rike.
 - Elektriühendused oleksid korrektselt teostatud, ennekõike seda, et maandusklemm oleks keevitatava detailiga ühendatud ja et ühenduse vahel ei oleks isoleermaterjale (nt. lakid või värvid).
 - Kasutatakse õiget tüüpi ja sobivas koguses kaitsegaasi.
- Enne mistahes operatsiooni traadi etteandemehhanismi kallal või keevitusseadme sees tuleb põhjalikult läbi lugeda peatükk 7 "HOOLDUS".

1. VISPĀRĪGĀ DROŠĪBAS TEHNĪKA LOKA METINĀŠANAS LAIKĀ	158
2. IEVADS UN VISPĀRĪGS APRAKSTS	159
2.1 IEVADS	159
2.2 METĀLU METINĀMĪBA	159
2.3 SĒRIJAS PĀRĒSES IERĪCES	159
2.4 PIEDĒRUMI PĒC PASŪTĪJUMA	159
3. TEHNISKIE DATI	159
3.1 PLĀKSNE AR DATIEM	159
3.2 CITI TEHNISKIE DATI	159
4. METINĀŠANAS APARĀTA APRAKSTS	159
4.1 VADĪBAS, REGULĒŠANAS UN SAVIENOŠANAS IERĪCES	159
4.1.1 Metināšanas aparāts	159
4.1.2 Stieples padeves ierīce	159
4.2 METINĀŠANAS APARĀTA VADĪBAS PANELIS	160
4.2.1 STIEPLES PADEVES IERĪCES VADĪBAS PANELIS	160
4.3 PROGRAMMU IELĀDEŠANA UN SAGLABĀŠANA ATMIŅĀ	161
4.3.1 RAŽOTĀJA IEPRIEKŠ SAGLABĀTO PROGRAMMU IELĀDEŠANA	161
4.3.1.1 SINERĢISKĀS MIG-MAG programmas	161
4.3.1.2 FUNKCIONĒŠANA MANUĀLAJĀ REŽĪMĀ ("PRG 0")	161
4.3.2 INDIVIDUĀLO PROGRAMMU SAGLABĀŠANA UN IELĀDEŠANA MIG-MAG REŽĪMĀ	161
4.3.2.1 Ievads	161
4.3.2.2 Atmiņas apjoms individuālajām programmām MIG-MAG režīmā	161
4.3.2.3 Saglabāšanas procedūra (SAVE)	161
4.3.2.4 Individuālas programmas ielādēšanas procedūra (RECALL)	161
5. UZSTĀDĪŠANA	161
5.1 SAGATAVOŠANA	161
5.2 METINĀŠANAS APARĀTA PACELŠANAS NOTEIKUMI	162
5.3 METINĀŠANAS APARĀTA NOVĪETOŠANA	162
5.4 PIESLĒGŠANA PIE TĪKLA	162
5.4.1 Brīdinājumi	162
5.4.2 KONTAKTDAKŠA UN ROZETE	162
5.5 METINĀŠANAS KONTŪRA SAVIENOJUMI	162
5.5.1 METINĀŠANA AR STIEPLI MIG-MAG	162

PROFESIONĀLAJAI UN RŪPNICISKAJAI LIETOŠANAI PAREDZĒTIE NEPĀTRAKTAS ŠUVES METINĀŠANAS APARĀTI MIG-MAG UN FLUX, TIG, MMA LOKA METINĀŠANAI.

Piezīme: Tālāk tekstā tiks izmantots termins "metināšanas aparāts".

1. VISPĀRĪGĀ DROŠĪBAS TEHNĪKA LOKA METINĀŠANAS LAIKĀ

Lietotājam jābūt pietiekoši labi instruētam par metināšanas aparāta drošu izmantošanu un tam ir jābūt informētam par ar loka metināšanu saistītajiem riskiem, par atbilstošajiem aizsardzības līdzekļiem un par rīcību kārtību negadījuma iestāšanās gadījumā. (Apskatiet arī nodaļu "IEC vai CLC/TS 62081 TEHNISKĀ SPECIFIKĀCIJA": LOKA METINĀŠANAS IERĪCU UZSTĀDĪŠANA UN IZMANTOŠANA).



- Izvairieties no tiešā kontakta ar metināšanas kontūru, jo no ģenerators ejošs tukšgaitas spriegums dažos apstākļos var būt bīstams.
- Pieslēdzot metināšanas vadus, veicot pārbaudes un remontdarbus metināšanas aparātam jābūt izslēgtam un atslēgtam no barošanas tīkla.
- Pirms degļa nodilūšo detaļu maiņas izslēdziet metināšanas aparātu un atslēdziet to no barošanas tīkla.
- Veicot elektriskos pieslēgumus ievērojiet attiecīgas drošības tehnikas normas un likumdošanu.
- Metināšanas aparātu drīkst pieslēgt tikai pie tādas barošanas sistēmas, kurai neitrālais vads ir iezemēts.
- Pārliecinieties, ka barošanas rozete ir pareizi iezemēta.
- Neizmantojiet metināšanas aparātu mitrās vai slapjās vidēs, kā arī kad līst.
- Neizmantojiet vadus ar bojātu izolāciju vai ar izjodzītajām savienošana detaļām.
- Gadījumā, ja tiek izmantots šķidrums agregāts, tā uzpildes laikā metināšanas aparātam jābūt izslēgtam un atslēgtam no barošanas tīkla.



- Nemētiņiet tvirtnes, traukus un cauruļvadus, kuri satur vai saturēja šķidrums vai gāzveida uzliesmojošus produktus.
- Neizmantojiet ar hlora šķīdinātāju apstrādātus materiālus, ka arī nestrādājiet šīs vielas tuvumā.
- Nemētiņiet zem spiediena esošos traukus.
- Novāciet no darba vietas visus uzliesmojošus materiālus (piemēram, koka izstrādājumus, papīru, lupatas utt.).
- Pārliecinieties, ka telpa ir labi vēdināma, vai ka ir paredzēti līdzekļi loka tuvumā esošo metināšanas iztvaikojumu novākšanai; ir jāievada sistemātiskā uzskaites sistēma metināšanas iztvaikojumu robežas novērtēšanai saskaņā ar to sastāvu, koncentrāciju un iztvaikošanas ilgumu.
- Glabājiet balonu tālu no siltuma avotiem, tai skaitā no saules stariem (ja tas tiek izmantots).



- Nodrošiniet atbilstošu elektroizolāciju no elektrodiem, apstrādājamās daļas un tuvumā esošām iezemētām daļām. Parasti to var nodrošināt izmantojot šim nolūkam paredzētus cimtus, apavus, cepuri un apģērbu, vai izmantojot izolējošus paliktņus vai pakļājus.
- Acu aizsardzībai vienmēr izmantojiet uz maskas vai ķiveres uzstādītu neaktīvu stiklu.
- Izmantojiet atbilstošus ugunsdrošus tērpus un nepakļaujiet ādu ultravioletu un infrasarkanu staru iedarbībai, kuri rodas loka metināšanas laikā; turklāt, ar aizsardzību ir jānodrošina loka metināšanas vietas tuvumā esošie cilvēki, to

5.5.1.1 Gāzes balona pievienošana	162
5.5.1.2 Degļa savienošana	162
5.5.1.3 Metināšanas strāvas atgriešanas vada savienojums	162
5.5.2 TIG METINĀŠANA	162
5.5.2.1 Gāzes balona pievienošana	162
5.5.2.2 Metināšanas strāvas atgriešanas vada savienojums	162
5.5.2.3 Degļa pieslēgšana	162
5.5.3 METINĀŠANA AR MMA SEGTO ELEKTRODU	162
5.5.3.1 Elektrodu turētāja pievienošana	162
5.5.3.2 Metināšanas strāvas atgriešanas vada savienojums	162
5.5.4 Rekomendācijas	162
5.6 STIEPLES SPOLES IELĀDEŠANA	162
5.7 DEGLĀ STIEPLES VIRZĪTĀJA APVALKA NOMAIŅA	162
5.7.1 Spirālveida apvalks tērauda stieplēm	162
5.7.2 Sintētiskais apvalks alumīnija stieplēm	162
6. METINĀŠANA: DARBA PROCEDŪRAS APRAKSTS	163
6.1 MIG-MAG METINĀŠANA	163
6.1.1 SHORT ARC (ĪSS LOKS) PĀRNESES REŽĪMS	163
6.1.2 SPRAY ARC (SMIDZINĀŠANAS LOKS) PĀRNESES REŽĪMS	163
6.1.3 PULSE ARC (PULSĒJOŠAIS LOKS) PĀRNESES REŽĪMS	163
6.1.4 MIG-MAG METINĀŠANAS PARAMETRU REGULĒŠANA	163
6.1.4.1 Aizsarggāze	163
6.1.4.2 Metināšanas strāva	163
6.1.4.3 Loka spriegums un loka sašaurināšana (pinch-off)	163
6.1.5 BI-LEVEL UN PULSE ON PULSE FUNKCIONĒŠANA	163
6.2 TIG (DC) METINĀŠANA	163
6.2.1 LIFT loka ierosināšana	163
6.3 METINĀŠANA AR MMA SEGTO ELEKTRODU	163
6.4 METINĀŠANAS KVALITĀTE	163
7. TEHNISKĀ APKOPE	164
7.1 PARASTĀ TEHNISKĀ APKOPE	164
7.1.1 Deglis	164
7.1.2 Stieples padeves ierīce	164
7.2 ĀRKĀRTĒJĀ TEHNISKĀ APKOPE	164
8. KĻŪMES, CĒLOŅI UN RISINĀJUMI	164

var izdarīt ar neatstarojošo ekrānu vai aizslāpju palīdzību.

- Trokšņa līmenis: Ja īpaši intensīvas metināšanas dēļ individuālais dienas trokšņa iedarbības līmenis (LEPd) ir vienāds vai ir lielāks par 85dB(A), tad obligāti ir jāizmanto atbilstoši individuālais aizsardzības līdzekļi.



- Metināšanas strāvas plūsmas rezultātā apkārt metināšanas kontūram veidojas elektromagnētiskie lauki (EMF).

Elektromagnētiskie lauki var traucēt dažādu medicīnisko ierīču darbību (piemēram, Pace-maker, elpošanas aparāti, metāla protēzes utt.). Šādu ierīču lietotājiem jāievēro atbilstoši piesardzības noteikumi. Piemēram, viņiem jāizvairās atstāties metināšanas aparāta lietošanas zonā.

Šis metināšanas aparāts atbilst tehnisko standartu prasībām, kas attiecas uz rūpnieciskajā vidē profesionālajai lietošanai paredzētajām iekārtām. Nav nodrošināta atbilstība prasībām par elektromagnētisko lauku lielumu mājāsainniecības vidē.

Operatoram jālieto zemāk norādītās procedūras, lai samazinātu elektromagnētisko lauku iedarbību.

- Savienojiet divus metināšanas vadus pēc iespējas tuvāk vienu otram.
- Sekojiet tam, lai jūsu galva un ķermenis atrastos pēc iespējas tālāk no metināšanas kontūra.
- Nekādā gadījumā neapīniet metināšanas vadus apkārt ķermenim.
- Nemētiņiet, kamēr jūsu ķermenis atrodas metināšanas kontūra iekšpusē. Sekojiet tam, lai abi vadi atrastos vienā ķermeņa pusē.
- Pievienojiet metināšanas strāvas atgriešanas vadu pie metināmas detaļas pēc iespējas tuvāk metinātai šuvei.
- Metināšanas laikā nestāviet blakus metināšanas aparātam, kā arī nesēdēt un neatbalstieties pret to (minimālais attālums: 50cm).
- Sekojiet tam, lai metināšanas kontūra tuvumā nebūtu feromagnētisko priekšmetu.
- Minimālais attālums $d = 20\text{cm}$ (Zīm. N).



- A klases ierīce:

Šis metināšanas aparāts atbilst tehnisko standartu prasībām, kas attiecas uz rūpnieciskajā vidē profesionālajai lietošanai paredzētajām iekārtām. Nav nodrošināta elektromagnētiskā saderība dzīvojamajās mājās, kā arī ēkās, kuras ir pa tiešo savienotas ar zema sprieguma tīklu, kas paredzēts nerūpnieciskiem mērķiem.



PAPILDUS DROŠĪBAS NOTEIKUMI

- METINĀŠANAS OPERĀCIJAS:
 - Vidē ar paaugstinātu elektrošoka risku;
 - Ierobežotās telpās;
 - Uzliesmojošu var sprāgstvielu tuvumā.
- "Atbildīgajam ekspertam" ir savlaicīgi JĀNOVĒRTĒ metināšanas operāciju norisi un veicot tās tuvu vienmēr jāatrodas citām personām, kuras var palīdzēt, ja notiek negadījums.
- IR JĀIZMANTO "IEC vai CLC/TS 62081 TEHNISKĀ SPECIFIKĀCIJA" 5.10; A.7; A.9 nodaļās aprakstīti tehniskie aizsardzības līdzekļi.
- Operatoram IR AIZLIEGTS veikt metināšanu, kad viņš atrodas virs zemes/grīdas virsmas, izņemot tos gadījumus, kad tiek izmantota speciāla droša

- 8- Dzesēšanas ūdens ietilpums un izplūdes cauruļu ātrdarbīgās savienotājuzmavas.
9- Drošinātājs.

4.2 METINĀŠANAS APARĀTA VADĪBAS PANELIS (ZĪM. C)

Vadības panelis ir iestrādāts (proti, vadības orgāni un signālierīces ir iestrādātas) tikai ja metināšanas aparāts nav pievienots stieples padeves ierīcei vai, ja ir iestādīts MMA vai TIG metināšanas process. Ja metināšanas aparāts ir pievienots stieples padeves ierīcei vai ir iestādīts MIG režīms, tā pilnīgi pārņem visu vadību un uz metināšanas aparāta displeja (3) parādās uzraksts "feed".

- 1- Trauksmes signālu gaismas diode** (metināšanas aparāta izeja ir bloķēta). Uz displeja (3) parādās trauksmes signāla ziņojums. Metināšanas aparāta darbības atjaunošana notiek automātiski, kad trauksmes signāla cēlonis pazūd.
- 2- Gaismas diode, kas norāda uz strāvas esamību izejā** (izeja ir aktīva).
- 3 zīmju burcīparu displejs.** Uzrāda:
 - Metināšanas strāvu amplitūdu.
 - Kad metināšanas aparāts darbojas tukšgaitā tiek attēlota iestatītā vērtība, savukārt, darba laikā tiek parādīta faktiskā vērtība.
 - Trauksmes signāla ziņojumu ar vienu no ūdiem kodiem:
 - "AL1": primārā kontūra termiskās aizsardzības ieslēgšanās.
 - "AL2": sekundārā kontūra termiskās aizsardzības ieslēgšanās.
 - "AL3": barošanas līnijas pārsprieguma aizsargierīces ieslēgšanās.
 - "AL4": barošanas līnijas sprieguma iztrūkuma aizsargierīces ieslēgšanās.
 - "AL5": modelis ar GRA (ūdens dzesēšanas mezglu): aizsardzības pret nepietiekošu spiedienu degļa ūdens dzesēšanas kontūrā ieslēgšanās. Darbības atjaunošana nav automātiska.
 - modelis bez GRA (ūdens dzesēšanas mezglu): maģīnas polarizācijas savienotājs nav pievienots (ZĪM. E).
 - "AL9": maģīnisko detaļu aizsardzības ieslēgšanās.
 - "AL10": seriālās līnijas kļūme: seriālais vads atvienots.
 - "AL11": barošanas līnijas fāzes trūkuma aizsargierīces ieslēgšanās.
 - "AL12": seriālās līnijas kļūme: kļūdaini dati.
 - "AL13": pārmērīgs putekļu daudzums metināšanas aparātā. Darbības atjaunošana:
 - iztīriet maģīnas iekārtu daļu;
 - nospiediet parametra izvēles pogu uz vadības paneļa.

Pēc metināšanas aparāta izslēgšanas uz dažām sekundēm var ieslēgties indikatorus "AL11" vai "OFF" (IZSL).

3a, 3b, 3c- Gaismas diodes, kas norāda uz izmantojamo mērvienību (ampēri, sekundes, procenti).

- 4- Kodētāja vadības rokturis.** Ļauj regulēt metināšanas parametrus (4a).

: Metināšanas strāva TIG/MMA režīmā.

: TIG režīmā ļauj pakāpeniski samazināt strāvu pēc degļa pogas atlaišanas (regulēšana 0-3 sekundes), deg gaismas diode (3b).

: TIG režīmā ļauj regulēt "Post-gas" (gāzes papildus padeves) parametru, ļaujot pielāgot aizsarggāzes izplūdi pēc metināšanas pabeigšanas (regulēšana 0,1-10 sekundes, deg gaismas diode (3b)).

•••• SPOT : Tas ir aktīvs, tikai ja ar pogu (7) ir izvēlēts režīms "SPOT". Tas ļauj veikt punktmetināšanu TIG režīmā, kontrolējot metināšanas ilgumu (regulēšana 0,1-10 sekundes, deg gaismas diode (3b)).

: MMA elektroda darba režīmā parametrs atbilst "Arc force" lielumam, ļaujot iestatīt dinamisko strāvas pārslodzi (regulēšana 0-100%, deg gaismas diode (3c)).

5- Metināšanas metodes izvēles taustiņš.

Pēc taustiņa nospiešanas ieslēdzas gaismas diode, kas atbilst metināšanas režīmam, kuru ir paredzēts izmantot:

MMA : segtais elektrods "MMA".

TIG : TIG-DC ar loka kontaktaizdedzi (LIFT-ARC).

MIG : MIG.

6- Tālvadības pults ieslēgšanas taustiņš.

Kamēr deg gaismas diode REMOTE, regulēšanu var veikt tikai no tālvadības pults, proti:

a) **Vadības ierīce ar vienu potenciometru:** ļauj regulēt metināšanas strāvu TIG/MMA režīmā.

b) **Vadības ierīce ar diviem potenciometriem:** ļauj regulēt TIG/MMA metināšanas strāvu, kā arī SLOPE DOWN (rimšanas līkni) TIG režīmā vai ARC FORCE MMA režīmā (automātiska gaismas diodes parametra izvēle).

c) **Ar kāju darbināma vadības ierīce:** ļauj regulēt metināšanas strāvu TIG/MMA režīmā.

PIEZĪME: Izvēle "ATTĀLS" (REMOTE) ir pieejama tikai tad, ja tālvadības pults ir pareizi pievienota pie savienotāja.

7- TIG degļa pogas vadības režīma izvēles taustiņš.

Pēc taustiņa nospiešanas iedegas gaismas diode, kas atbilst:

2t : 2 posmu darbības režīms, ON-OFF (IESL-IZSL) ar nospiešu pogu.

4t : 4 posmu darbības režīms, ON-OFF (IESL-IZSL) ar atlaistu pogu.

SPOT : TIG (SPOT) punktmetināšanas darbības režīms.

4.2.1 STIEPLES PADEVES IERĪCES VADĪBAS PANELIS (ZĪM. D).

1- TRAUKSMES SIGNĀLU GAISMAS DIODE (maģīnas izeja ir bloķēta).

Darbības atjaunošana notiek automātiski, kad trauksmes signāla cēlonis pazūd. Trauksmes signālu ziņojumi, kas parādās tikai uz displejiem (15) un (16):

- "AL7": MIG/MAG metināšanas strāvas pārslodzes aizsargierīces ieslēgšanās.
- "AL8": seriālās līnijas kļūme: ģsavienojums degļi.

Pārņoš trauksmes ziņojumus skatīes paragrāfā "METINĀŠANAS APARĀTA VADĪBAS PANELIS" (par. 4.2).

2- Gaismas diode, kas norāda uz SPRĪEGUMA ESAMĪBU DEGLĪ VAI ELEKTRODĀ.

3- Gaismas diode, kas norāda uz METINĀŠANAS APARĀTA PROGRAMMČĀNU.

4- Individuālu metināšanas programmu ielādcēšanas taustiņš (RECALL) (skatīt par. 4.3.2.4).

5- Individuālu metināšanas programmu saglabāšanas taustiņš (SAVE) (skatīes par. 4.3.2.3).

6- Metināšanas programmas izvēles taustiņš un 2 zīmju displejs.

Pēc taustiņa nospiešanas uz displeja parādās skaitlis no «0» līdz «36». Ar katru skaitli no «1» līdz «36» ir saistīta sinerģiskā metināšanas programma (skatīt

TAB. 3), savukārt skaitlim "0" atbilst metināšanas aparāta manuālais režīms, kurā operators var iestatīt visus parametrus (tikai MIG/MAG SHORT un SPRAY ARC režīmos).

7- Metināšanas metodes izvēles taustiņš.

Pēc taustiņa nospiešanas ieslēdzas gaismas diode, kas atbilst metināšanas metodei, kuru ir paredzēts izmantot:

MIG : MIG-MAG ar "SHORT/SPRAY ARC" režīmu.

PULSE : MIG-MAG ar "PULSE ARC" režīmu.

POP : MIG-MAG ar "PULSE ON PULSE" režīmu.

8- MIG-MAG degļa pogas kontroles režīma izvēles taustiņš.

Pēc taustiņa nospiešanas iedegas gaismas diode, kas atbilst:

2t : 2 posmu darbības režīms, ON-OFF (IESL-IZSL) ar nospiešu pogu.

4t : 4 posmu darbības režīms, ON-OFF (IESL-IZSL) ar atlaistu pogu.

BILEVEL : divu līmeņu (bi-level) darbības režīms MIG-MAG, TIG metināšanai.

SPOT : darbība MIG-MAG (SPOT) punktmetināšanas režīmā.

9- Tālvadības pults ieslēgšanas taustiņš.

Kamēr deg gaismas diode REMOTE, regulēšanu var veikt tikai no tālvadības pults, proti:

- **vadības ierīce ar diviem potenciometriem:** aizvieto kodētāja rokturu (14) un (13) funkcijas.

PIEZĪME: Izvēle "ATTĀLS" (REMOTE) ir pieejama tikai tad, ja tālvadības pults ir pareizi pievienota pie savienotāja.

10- Metināšanas parametru izvēles taustiņš.

Pēc taustiņa nospiešanas iedegies viena no gaismas diodēm no (10a) līdz (10h), kura atbilst atsevišķam parametram. Aktīvā parametra vērtību var iestatīt ar rokturu (13) palīdzību un tā tiek attēlota uz displeja (15). Veicot šos iestatījumus, rokturis (14) regulē metināšanas pamatlīmeņa vērtību, kura tiek attēlota uz displeja (16), kā arī tās strāvu vai stieples ātrumu (skatīt punkta (14) aprakstu), izņemot (10b).

Tikai, kamēr ir ieslēgta gaismas diode (10b), rokturis (14) ļauj regulēt sekundārā līmeņa vērtību (skatīt gaismas diodes (10b) aprakstu).

PIEZĪME: parametri, kurus operators nevar modificēt, kamēr viņš izmanto sinerģisko programmu vai strādā manuālajā režīmā "PRG 0", tiek automātiski izslēgti no izvēles; atbilstošā gaismas diode neieslēdzas.

10a-

MIG PULSE POP

Šis parametrs tiek automātiski attēlots MIG-MAG metināšanas laikā, norādot faktisko loka spriegumu (deg gaismas diode (15a)).

Regulēšana:

MIG Short arc

MIG-MAG Short arc sinerģiskās programmas iestatīšanas laikā ļauj noregulēt korekciju, kuru ir paredzēts piemērot loka garumam, tā tiek izrēķināta sinerģiski (diapazons no -5% līdz +5%) (deg gaismas diode (15c)).

Iestatot tajos pašos apstākļos bi-level (divu līmeņu) funkciju, parametri atbilst metināšanas pamatlīmeņa loka garuma korekcijai, kura arī tiek izrēķināta sinerģiski (diapazons no -5% līdz +5%) (deg gaismas diode (15c)).

MIG Short arc "PRG 0"

MIG-MAG Short arc režīmā manuālā programma "PRG 0" ļauj iestatīt faktisko loka spriegumu (diapazons 10-40) (deg gaismas diode (15a)).

Iestatot tajos pašos apstākļos bi-level funkciju, parametri atbilst metināšanas pamatlīmeņa loka faktiskam spriegumam (diapazons 10-40) (deg gaismas diode (15a)).

PULSE POP

MIG-MAG Pulse arc sinerģiskās programmas iestatīšanas laikā ļauj noregulēt korekciju, kuru ir paredzēts piemērot loka garumam, tā tiek izrēķināta sinerģiski (diapazons no -5% līdz +5%) (deg gaismas diode (15c)).

Iestatot tajos pašos apstākļos bi-level, pulse on pulse vai T_start funkciju, parametri atbilst metināšanas pamatlīmeņa loka garuma korekcijai, kura arī tiek izrēķināta sinerģiski (diapazons no -5% līdz +5%) (deg gaismas diode (15c)).

10b-

MIG Short arc

Iestatot MIG-MAG short arc sinerģiskajās programmās bi-level funkciju, var regulēt strāvu/stieples ātrumu (ar rokturi (14)) un metināšanas sekundārā līmeņa loka garuma korekciju (ar rokturi (13)), kura tiek izrēķināta sinerģiski (diapazons no -5% līdz +5%) (deg gaismas diode (15c)).

MIG Short arc "PRG 0"

Izvēloties manuālo programmu "PRG 0" ar bi-level funkciju, ļauj regulēt stieples ātrumu (ar rokturi (14)), (deg gaismas diode (16c)) un metināšanas sekundārā līmeņa faktisko loka spriegumu I₁ (ar rokturi (13)) (diapazons 10-40) (deg gaismas diode (15a)).

PULSE POP

Iestatot MIG-MAG pulse arc režīmā bi-level, pulse on pulse vai T_start funkciju, ļauj regulēt strāvu I₁ un I₂ (I_start) (ar rokturi (14)) un metināšanas sekundārā līmeņa loka garuma korekciju (ar rokturi (13)), kura tiek izrēķināta sinerģiski (diapazons no -5% līdz +5%) (deg gaismas diode (15c)).

10c-

MIG Short arc "PRG 0"

Manuālajā režīmā "PRG 0" var pielāgot stieples ātrumu metināšanas sākumā, lai optimizētu loka aizdedzi (regulēšana 1-100%, deg gaismas diode (15c)).

PULSE

MIG-MAG Pulse arc 2 POSMU režīmā ļauj regulēt sākuma strāvas ilgumu (T_start). Iestatot parametru uz nulli, funkcija tiek dezaktivēta, savukārt, iestatot kādu vērtību, kas ir lielāka par nulli (regulēšana 0,1-3 sekundes) var izvēlēties gaismas diodi (10b) loka sprieguma korekcijas regulēšanai un sākuma strāvas vērtību (sekundārais līmenis). Sākuma strāva var būt lielāka vai zemāka par

metināšanas pamatstrāvu; lielāka sākuma strāva ir ļoti lietderīga galvenokārt alumīnija un tā sakausējumu metināšanai, tas ļauj ātrāk uzsilīt detaļu ("Hot-start").

POP

MIG-MAG Pulse on pulse režīmā ļauj regulēt metināšanas pamatstrāvas ilgumu (regulēšana 0,1-10 sekundes, deg gaismas diode (15b)).



10d-

MIG

Short arc "PRG 0"

MIG-MAG "PRG 0" manuālajā režīmā ļauj regulēt elektronisko reaktīvo pretestību (regulēšana 20-80%, deg gaismas diode (15c)). Lielāka vērtība nozīmē karstāku metināšanas vannu. Bi-level režīmā reaktīvā pretestība ir kopīga abiem iestatītajiem līmeņiem (+1% / -1%).

PULSE

MIG-MAG pulse arc režīmā parametrs nosaka loka sašaurinājumu. Jo lielāka ir vērtība, jo koncentrētāks būs loks metināšanas laikā. Metināšanas režīmā, kas izmanto divus strāvas līmeņus (bi-level, pulse on pulse vai T_{start}) loka platums būs vienāds abiem iestatītajiem līmeņiem (+1% / -1%).

POP

MIG-MAG Pulse on pulse režīmā ļauj regulēt metināšanas sekundārās strāvas ilgumu (regulēšana 0,1-10 sekundes, deg gaismas diode (15b)).



10e-

Stieples izdedzināšana metināšanas beigās (BURN-BACK). Ļauj regulēt stieples izdedzināšanas ilgumu metināšanas beigās.

MIG

PULSE | POP

MIG-MAG sineriskās programmas iestatīšanas laikā ļauj noregulēt korekciju, kuru ir paredzēts piemērot BURN BACK TIME, izrīcējot to sineriskajam diapazonam no -1% līdz +1%, deg gaismas diode (15c).

MIG

Short arc "PRG 0"

Veicot atbilstošus iestatījumus, ļauj izvairīties no stieples pielipšanas pie detaļas metināšanas beigās (regulēšana 0,001-1 sekunde, deg gaismas diode (15b)).



10f-

MIG

PULSE | POP

POST-GAS

Ļauj pielāgot aizsarggāzes izplūdes ilgumu pēc metināšanas pabeigšanas (regulēšana 0,1-10 sekundes, deg gaismas diode (15b)).



10g-

Metināšanas strāvas rīšanas līkne (SLOPE DOWN).

MIG

PULSE | POP

Šis parametrs ir aktīvs tikai izmantojot MIG-MAG SHORT ARC, PULSE ARC un PULSE ON PULSE sineriskās programmas.

Ļauj pakāpeniski samazināt strāvu pēc degļa pogas atlaišanas (regulēšana 0-3 sekundes, deg gaismas diode (15b)).



10h-

Punktmetināšanas ilgums (SPOT TIME).

Tas ir aktīvs, tikai ja ar pogu (8) ir izvēlēts režīms "SPOT". Tas ļauj veikt MIG-MAG punktmetināšanu, kontrolējot metināšanas ilgumu (regulēšana 0,1-10 sekundes, deg gaismas diode (15b)).

11- Gāzes elektrovārsta manuālais ieslēgšanas taustiņš.

Taustiņš ļauj ieslēgt gāzes padevi (cauruli caurpūšana - patēriņa regulēšana), nenospiežot degļa pogu; taustiņš ieslēdzas uzreiz pēc nospiešanas.

12- Taustiņš stieples manuālai virzīšanai uz priekšu.

Taustiņš ļauj virzīt uz priekšu stiepli degļa apvalkā, nenospiežot degļa pogu; taustiņš ieslēdzas uzreiz pēc nospiešanas un kustības ātrums ir nemainīgs.

13- Kodcīņa rokturis metināšanas parametru regulēšanai (skatīt 10a-10h).

14- Kodcīņa rokturis.

Rokturis regulē:

- Metināšanas strāvu I₂ (deg gaismas diode (16a)).

- Stieples padeves ātrumu (deg gaismas diode (16c)).

- Metināšanas detaļas biežumu (deg gaismas diode (16b)).

Metināšanas režīmā, kas izmanto divus strāvas līmeņus (bi-level, pulse on pulse vai T_{start}), ja ir ieslēgta gaismas diode (10b), rokturis regulē:

- Sekundārā līmeņa metināšanas strāvu I₁ (deg gaismas diode (16a)).

- Metināšanas sekundārā līmeņa stieples padeves ātrumu (deg gaismas diode (16c)).

- Sekundārā līmeņa metināšanas detaļas biežumu (deg gaismas diode (16b)).

15- 3 zīmju burtparu displejs. Uzrāda:

- metināšanas parametru vērtības (skatīt no (10a) līdz (10h)), kamēr aparāts darbojas tukšgaitā.

- faktiski loka spriegumu metināšanas laikā.

PIEZĪME: pēc metināšanas pabeigšanas displejs automātiski pārslēdzas uz iestatīto vērtību.

- trauksmes signālu (skatīt 1. punktu).

15a, 15b, 15c- Gaismas diodes, kuras norāda uz izmantojamo mērvienību (volti, sekundes, procenti).

16- 3 zīmju burtparu displejs. Uzrāda:

- ar kodcīņa rokturi iestatīto vērtību (14).

- faktisku spriegumu metināšanas laikā.

PIEZĪME: pēc metināšanas pabeigšanas displejs automātiski pārslēdzas uz iestatīto vērtību.

- trauksmes signālu (skatīt 1. punktu).

16a, 16b, 16c- Gaismas diodes, kuras norāda uz izmantojamo mērvienību (strāva ampēros (A), biežums milimetros (mm), stieples ātrums metros/minūtē (m/min)).

17- Taustiņš mērvienības izvēlei: ampēri/biežums milimetros (gaismas diodes (16a)(16b) (16c)).

MIG-MAG sineriskajās programmās ar kodcīņa (14) palīdzību ļauj iestatīt metināšanai materiāla biežumu, metināšanas strāvu, stieples ātrumu. Atsevišķu parametru iestatīšana (piemēram, materiāla biežums) automātiski iestata citu parametru vērtības (piemēram, metināšanas strāva un stieples ātrums).

"PRG 0" manuālā izvēle: var regulēt tikai stieples padeves ātrumu (deg gaismas

diode (16c)).

4.3 PROGRAMMU IELĀDĒŠANA UN SAGLABĀŠANA ATMIŅĀ

4.3.1 RAZOTĀJA IEPRIEKŠ SAGLABĀTO PROGRAMMU IELĀDĒŠANA

4.3.1.1 SINERISKĀS MIG-MAG PROGRAMMAS

Metināšanas aparātā ir paredzētas 36 saglabātas sineriskās programmas, kuru raksturojumi ir norādīti tabulā (TAB.3), tā ir jāizmanto, izvēloties programmu, kura ir piemērota paredzētajam metināšanas tipam.

Lai izvēlētos noteiktu programmu ir dažas reizes jānospiež taustiņš "PRG" un uz displeja parādīsies skaitlis no "0" līdz "36" (skaitlim "0" neatbilst nekāda sineriskā programma, šajā gadījumā aparāts darbojas manuālajā režīmā, kā aprakstīts nākamajā paragrafā).

Piezīme: Sineriskajā programmā vispirms ir jāizvēlas vēlamais pārnese režīms: PULSE ARC vai SHORT/SPRAY ARC, izmantojot atbilstošu taustiņu (skaties ZĪM. D, taustiņš (7)).

Piezīme: Visas tabulā neparedzētas stieples tipoloģijas var izmantot manuālajā režīmā "PRG 0".

4.3.1.2 FUNKCIONĒŠANA MANUĀLAJĀ REŽIMĀ ("PRG 0")

Funkcionēšana manuālajā režīmā atbilst skaitlim "0" uz displeja un tā ir aktīva, tikai ja iepriekš tikai izvēlēts SHORT/SPRAY ARC pārnese režīms (ZĪM. D, taustiņš (7)).

Šajā režīmā nav paredzēta nekāda veida sinerģija, visi metināšanas parametri operatoram ir jāiestata manuālajā režīmā.

Uzmanību! Visu parametru iestatīšana tiek veikta bez ierobežojumiem, tātad to vērtības var būt nesaderīgas ar pareizu metināšanas metodi.

Piezīme: Manuālajā režīmā NAV iespējams izmantot PULSE ARC pārnese režīmu.

4.3.2 INDIVIDUĀLO PROGRAMMU SAGLABĀŠANA UN IELĀDĒŠANA MIG-MAG REŽIMĀ

4.3.2.1 Ievads

Metināšanas aparāts ļauj saglabāt (SAVE) individuālās darba programmas, kuras ietver parametru kopu noteiktam metināšanas veidam. Jebkuru saglabāto programmu var jebkurā brīdī ielādēt (RECALL), ļaujot lietotājam sagatavot metināšanas aparātu specifiskajam iepriekš optimizētajam darbam.

4.3.2.2 Atmiņas apjoms individuālajām programmām MIG-MAG režīmā

Metināšanas aparātā ir paredzēta 40 individuālo programmu saglabāšana trijos sineriskās pārnese režīmos (SHORT/SPRAY ARC Pulse arc un Pulse on pulse) un darbam manuālajā režīmā, ar šādiem raksturojumiem:

- SINERISKĀS SHORT/SPRAY ARC: var saglabāt 10 programmas (pieejami numuri no „1” līdz „10”);

- MANUĀLAIS SHORT/SPRAY ARC ("PRG=0"): var saglabāt 10 programmas (pieejami numuri no „1” līdz „10”);

- SINERISKĀS PULSE ARC: var saglabāt 10 programmas (pieejami numuri no „1” līdz „10”);

- SINERISKĀS PULSE ARC, PULSE ON PULSE: var saglabāt 10 programmas (pieejami numuri no „1” līdz „10”).

PIEZĪME: Programmas ielādēšanas no atmiņas, kuru ir paredzēts izmantot:

a) izvēlieties vēlamo pārnese režīmu PULSE ARC, PULSE ARC PULSE-ON-PULSE vai SHORT/SPRAY ARC vai izvēlieties "PRG=0", ja programmas ir saglabātas manuālajā režīmā;

b) izvēlieties programmas numuru (kā aprakstīts par.4.3.1).

4.3.2.3 Saglabāšanas procedūra (SAVE).

Pēc metināšanas aparāta optimālās nogulēšanas vienam noteiktam metināšanas veidam, rīkojieties šādi (skaties ZĪM. D):

a) Nospiediet taustiņu (5) "SAVE".

b) Uz displeja (16) parādās uzraksts "Pr" un uz displeja (15) parādās numurs (no "1" līdz "10").

c) Pagniežot kodcīņa rokturi (nav svarīgi (13) vai (14)), izvēlieties numuru ar kuru jūs vēlaties saglabāt programmu atmiņā (skatīt arī 4.3.2).

d) Vēlreiz nospiediet taustiņu "SAVE".

e) Displeji (15) un (16) sāk mirgot.

f) Divu sekunžu laikā vēlreiz nospiediet taustiņu "SAVE".

g) Uz displeja parādās "St Pr", kas norāda uz to, ka programma tika saglabāta; pēc 2 sekundēm displeji automātiski pārslēdzas uz tikko saglabāto parametru vērtībām.

Piezīme. Ja, kamēr mirgo displeji, divu sekunžu laikā taustiņš "SAVE" netiek atkārtoti nospiests, uz displeja parādās "No St" un programma netiek saglabāta; displeji automātiski atgriežas sākotnējā attēlošanas režīmā.

4.3.2.4 Individuālās programmas ielādēšanas procedūra (RECALL)

Pirms programmas ielādēšanas pārbaudiet, vai izvēlētais pārnese režīms (PULSE ARC, PULSE ARC PULSE-ON-PULSE, SHORT/SPRAY ARC vai "PRG=0") atbilst režīmam, kuru ir paredzēts izmantot. Tad rīkojieties šādi (skaties ZĪM. D):

a) Nospiediet taustiņu "RECALL".

b) Uz displeja (16) parādās uzraksts "Pr" un uz displeja (15) parādās numurs (no "1" līdz "10").

c) Pagniežot kodcīņa rokturi (nav svarīgi (13) vai (14)), izvēlieties numuru ar kuru tika saglabāta programma, kuru jūs tagad vēlaties izmantot.

d) Vismaz 2 sekundes spiediet taustiņu "RECALL".

e) Uz displeja parādās "Ld Pr", kas norāda uz to, ka programma tika ielādēta; pēc 2 sekundēm displeji automātiski pārslēdzas uz tikko ielādētās programmas vērtībām.

Piezīme. Ja taustiņš "RECALL" nav nospiests ilgāk par 2 sekundēm, uz displeja parādās "No Ld" un programma netiek ielādēta; displeji automātiski atgriežas sākotnējā attēlošanas režīmā.

PIEZĪMES:

- VEICOT DARBĪBAS AR TAUSTIŅU "SAVE" E "RECALL" IESLĒDZAS GAISMAS DIODE "PRG".

- OPERATORS PĒC VAJADZĪBAS VAR MODIFICĒT IELĀDĒTO PROGRAMMU, BET IZMAINĪTĀS VĒRTĪBAS NETIEK AUTOMĀTISKI SAGLABĀTAS. JA IR JĀSAGLABĀ PROGRAMMAS JAUNAS VĒRTĪBAS, IR JĀIZPILDA SAGLABĀŠANAS PROCEDŪRA (skatiet 4.3.2.3).

- LIETOTĀJS ATBILD PAR INDIVIDUĀLO PROGRAMMU SAGLABĀŠANU UN IESTĪTO PARAMETRU ATBILSTOŠU REGULĒŠANU.

- INDIVIDUĀLĀS PROGRAMMAS NEVAR SAGLABĀT MMA ELEKTRODA VAI TIG REŽIMĀ.

5. UZSTĀDĪŠANA



UZMANĪBU! UZSTĀDĪT METINĀŠANAS APARĀTU UN VEICOT ELEKTRISKOS SAVIENOJUMUS METINĀŠANAS APARĀTAM IR JĀBŪT PILNĪGI IZSLĒGTAM UN ATSLĒGTAM NO BAROŠANAS TĪKLA. ELEKTRISKOS SAVIENOJUMUS DRĪKST VEIKT TIKAI PIEREDZĒJUŠAIS VAI KVALIFICĒTS PERSONĀLS.

5.1 SAGATAVOŠANA

- Izpakojiet ratiņus un veiciet montāpu saskaņā ar komplektācijā esošo instrukciju.

- Izpakojiet metināšanas aparātu, stieples padeves ierīci un, ja ir, dzesšanas

Ngrieziet 1-1,2mm diametra alumīnija apvalka kapilāro cauruli (sarkanas krāsas), lai tas izmērs būtu apmēram par 2 mm mazāks par tērauda cauruli, un uzstādi to uz apvalka brīvu galu.

12-iespraudiet un nobloķējiet degļa stieples vilcēja savienotājumā, atzīmējiet apvalku 1-2mm attālumā no veltnīšiem, atkal izņemiet degli.

13-Ngrieziet apvalku līdz paredzētajam izmēram, cenšoties nedeformēt tā ieejas atveri.

Uzstādi degli atpakaļ stieples vilcēja savienotājumā un uzstādi gāzes sprauslu.

6. METINĀŠANA: DARBA PROCEDŪRAS APRAKSTS

6.1 MIG-MAG METINĀŠANA

6.1.1 SHORT ARC (ISS LOKS) PĀRNESES REŽĪMS

Stieples kušana un pilienu atdalīšana tiek veikta ar secīgu īssavienojumu palīdzību no stieples gala uz kausējuma vannu (līdz 200 reizēm sekundē).

Oglekļa un zemi legētais tērauds

- Izmantojamo stieplu diametrs: 0,6-1,2mm
- Metināšanas strāvas diapazons: 40-210A
- Loka sprieguma diapazons: 14-23V
- Izmantojamā gāze: CO₂ vai maisījumi Ar/CO₂ vai Ar/CO₂/O₂

Nerūsošais tērauds

- Izmantojamo stieplu diametrs: 0,8-1mm
- Metināšanas strāvas diapazons: 40-160A
- Loka sprieguma diapazons: 14-20V
- Izmantojamā gāze: maisījumi Ar/O₂ vai Ar/CO₂ (1-2%)

Alumīnijs un sakausējumi

- Izmantojamo stieplu diametrs: 0,8-1,6mm
- Metināšanas strāvas diapazons: 75-160A
- Metināšanas sprieguma diapazons: 16-22V
- Izmantojamā gāze: Ar 99,9%

Parasti kontaktauruliņai jābūt vienā garumā ar sprauslas stiepli vai nedaudz jāizkļaujas uz priekšu tievāku stiepli vai zemāka loka sprieguma gadījumā; brīvas stieples garums (stick-out) parasti ir no 5 līdz 12 mm.

MANUĀLAJĀ REŽĪMĀ ("PRG 0") noregulējiet reaktīvās pretestības vērtību:

- 5%-60% ar oglekļa tērauda stieplēm ar diametru 0,8-1mm.
- 50%-80% ar oglekļa tērauda stieplēm ar diametru 1,2-1,6mm.
- 60%-80% ar nerūsošā tērauda alumīnija stieplēm.

Lietošana: Metināšana jebkurā pozīcijā, neliela biezuma detaļu gadījumā vai kā pirmais piegāiens gar noslīpājumiem, kuru raksturo ierobežota siltuma pieplūde un labi kontrolējama vanna.

Piezīme: SHORT ARC pārnesē alumīnija un sakausējumu metināšanas laikā ir jālieto piesardzīgi (it īpaši ar stieplēm ar diametru > 1mm), jo pastāv kušanas defektu risks.

6.1.2 SPRAY ARC (SMIDZINĀŠANAS LOKS) PĀRNESES REŽĪMS

Stieples kušana notiek pie augstākas sprieguma vērtības, saīdinot ar "short arc" režīmu, un stieples gals nenonāk saskarē ar kausējuma vannu; uz stieples sākas loks, pa kuru pārvietojas metāla piliens, tie rodas elektroda stieples nepārtrauktas kušanas rezultātā, tādējādi, īssavienojums neveidojas.

Oglekļa un zemi legētais tērauds

- Izmantojamo stieplu diametrs: 0,8-1,6mm
- Metināšanas strāvas diapazons: 180-450A
- Loka sprieguma diapazons: 24-40V
- Izmantojamā gāze: maisījumi Ar/CO₂ vai Ar/CO₂/O₂

Nerūsošais tērauds

- Izmantojamo stieplu diametrs: 1-1,6mm
- Metināšanas strāvas diapazons: 140-390A
- Metināšanas sprieguma diapazons: 22-32V
- Izmantojamā gāze: maisījumi Ar/O₂ vai Ar/CO₂ (1-2%)

Alumīnijs un sakausējumi

- Izmantojamo stieplu diametrs: 0,8-1,6mm
- Metināšanas strāvas diapazons: 120-360A
- Metināšanas sprieguma diapazons: 24-30V
- Izmantojamā gāze: Ar 99,9%

Parasti kontaktauruliņai jābūt sprauslas iekšpusē 5-10mm attālumā, jo lielāks ir loka spriegums, jo lielākam jābūt attālumam; brīvas stieples garums (stick-out) parasti ir no 10 līdz 12 mm.

MANUĀLAJĀ REŽĪMĀ ("PRG 0"), pēc pareizas stieples ātruma un loka sprieguma parametru izvēles (proti, ir izvēlētas savienojamas vērtības), iestatīt reaktīvās pretestības vērtību nav svarīga.

Lietošana: Detaļu ar 3-4mm biezumu horizontālā metināšanā (ļoti šķidrā vanna); metināšanas ātrums un atlicis materiāla daudzums ir ļoti paaugstināts (augsta siltuma pieplūde).

6.1.3 PULSE ARC (PULSĒJOŠAIS LOKS) PĀRNESES REŽĪMS

Tā ir "kontrolējamā" pārnesē, kas notiek "spray-arc" (modificētā spray-arc) darbības zonā un, tādējādi, tai ir tādās priekšrocības kā kušanas ātrums un šļakatu trūkums, ko papildina ievērojami zemas sprieguma vērtības, kuras var apmierināt daudzus "short-arc" pārnesē tipiskus lietojumus.

Katram strāvas impulsam atbilst viena piliens atdalīšanās no elektroda stieples; tas notiek ar stieples padeves ātrumam proporcionālo frekvenci, kura ir atkarīga no stieples tipa un diametra (tipiskas frekvences vērtības: 30-300Hz).

Oglekļa un zemi legētais tērauds

- Izmantojamo stieplu diametrs: 0,8-1,6mm
- Metināšanas strāvas diapazons: 60-360A
- Loka sprieguma diapazons: 18-32V
- Izmantojamā gāze: maisījumi Ar/CO₂ vai Ar/CO₂/O₂ (CO₂ maks. 20%)

Nerūsošais tērauds

- Izmantojamo stieplu diametrs: 0,8-1,2mm
- Metināšanas strāvas diapazons: 50-230A
- Metināšanas sprieguma diapazons: 17-26 V
- Izmantojamā gāze: maisījumi Ar/CO₂ vai Ar/CO₂ (1-2%)

Alumīnijs vai sakausējumi:

- Izmantojamo stieplu diametrs: 0,8-1,6mm
- Metināšanas strāvas diapazons: 40-320A
- Metināšanas sprieguma diapazons: 17-28V
- Izmantojamā gāze: Ar 99,9%

Parasti kontaktauruliņai jābūt sprauslas iekšpusē 5-10mm attālumā, jo lielāks ir loka spriegums, jo lielākam jābūt attālumam; brīvas stieples garums (stick-out) parasti ir no 10 līdz 12 mm.

Lietošana: Vidēja-maza biezuma detaļu un siltumjufigu materiālu metināšanā "pozīcijā", it īpaši ar piemērotu vieglu sakausējumu (alumīnijs un tā sakausējumi) metināšanai, pat ja to biezums ir mazāks par 3mm.

6.1.4 MIG-MAG METINĀŠANAS PARAMETRU REGULĒŠANA

6.1.4.1 Aizsarggāze

Aizsarggāzes patēriņam jābūt šādam:

short arc: 8-14 l/min

spray arc un pulse arc: 12-20 l/min

atkarībā no metināšanas strāvas intensitātes un no sprauslas diametra.

6.1.4.2 Metināšanas strāva

Operators var noregulēt metināšanas strāvu, pagriežot kodētāja rokturi (**ZĪM. D (14)**). Ja ir izvēlēts SPRAY/SHORT ARC režīms, pagriežot kodētāja rokturi (14) tiek regulēts stieples padeves ātrums (m/minūtē), kas tiek attēlots uz displeja (16); metināšanas laikā displejs automātiski pārslēdzas uz faktiskās strāvas attēlošanu (ampēros). Ja ir izvēlēts PULSE ARC vai PULSE ARC PULSE-ON-PULSE režīms, pagriežot kodētāja rokturi (14), tiek regulēta metināšanas strāva, kas tiek attēlota uz displeja (16); metināšanas laikā displejs automātiski pārslēdzas uz faktiskās strāvas attēlošanu. Abos režīmos, nospiežot taustiņu (17), var pārslēgties uz biezu regulēšanu milimetros ar kodētāja (14) palīdzību (deg gaismas diode (16b)). Mašīna automātiski izrēķina strāvu, kas nepieciešama detaļai ar šādu biezu metināšanai. Arī šajā gadījumā metināšanas laikā displejs pārslēdzas uz faktiskās strāvas attēlošanu (ampēros).

Nemiet vērā, ka visās sinerģiskajās programmās minimālās un maksimālās robežvērtības (padeve m/minūtē, strāva ampēros vai biežums milimetros) ir ieprogramētas rūpnīcā un lietotājs tās nevar mainīt.

Strāvas aptuvenas vērtības visplašāk izmantojamām stieplēm ir norādītas tabulā (TAB. 4).

6.1.4.3 Loka spriegums un loka sažaurināšana (pinch-off)

Sinerģiskajā MIG-MAG pulse-arc un pulse-on-pulse (**10d**) programmās die divi parametri nosaka loka izmēru metināšanas laikā.

Loka spriegums norāda uz attālumu no stieples līdz metināmai detaļai, operators to var noregulēt kā vienkāršu korekciju no -5% līdz +5% no katrā programmā iepriekš iestatītā sprieguma, lai nepieciešamības gadījumā varētu pielāgot faktisku loka garumu konkrētajam gadījumam. Jo lielāka ir vērtība, jo tālāk būs stieple no metināšanas detaļas.

Manuālajā programmā "PRG 0" loka spriegums tiek definēts, iestatot vērtību, kas atbilst izvēlētajam stieples ātrumam, saskaņā ar šādu attiecību:

$$U_2 = (14 + 0,05 I_2),$$

kur: - U₂ = Loka spriegums voltos.

- I₂ = Metināšanas strāva ampēros.

Nemiet vērā, ka izvēlēta tukšgaitas sprieguma vērtība atbilst par 2-4V zemākam spriegumam ar slodzi (metināšanas laikā).

Savukārt, loka sažaurināšana nosaka loka koncentrāciju vai platumu, šī parametra regulēšanas diapazons ir no -10% līdz +10% no programmas noklusētās vērtības. Jo lielāka ir šī vērtība, jo koncentrētāks būs loks.

6.1.5 BI-LEVEL UN PULSE ON PULSE DARBĪBAS PRINCIPS

Darbība divu līmeņu (bi-level) režīmā: to var iestatīt ar taustiņu (**ZĪM. D (8)**) palīdzību un to var izvēlēties MIG-MAG pulse arc un short arc režīmā. Metināšanas cikls sākas pēc degļa pogas nospiešanas un atlaišanas (kā 4 posmu režīmā), metināšanas aparāta sākuma darba punkts ir vienāds ar metināšanas pamatlīmeni (**ZĪM. D (gaismas diode (10a))**), aparāts attēlo šī darba punkta strāvu un spriegumu. Nospiežot degļa pogu uz laiku, kas ir mazāks par 0,5 sekundēm, aparāts izmaina darba punktu no pamatlīmeņa uz sekundārā līmeni (**ZĪM. D (gaismas diode (10b))**), atļaujot uz displeja sekundārā līmeņa strāvu un spriegumu. Pēc katras turpmākas degļa pogas nospiešanas reizes aparāts turpina pārslēgties no viena līmeņa uz otru, ja poga netiek nospiesta ilgāk par 0,5 sekundēm, kas ieslēdz strāvas rīšanas līkni un izbeidz metināšanu.

Metināšanas laikā, pat ja aparāts attēlo strāvas un sprieguma momentāno vērtību, var mainīt tikai metināšanas pamatlīmeņa loka strāvu un spriegumu.

Darbība MIG-MAG Pulse on Pulse režīmā: to var ieslēgt ar taustiņu (**ZĪM. D (7)**), vienlaicīgi ar to ieslēdzas MIG-MAG Pulse arc gaismas diode. Šis režīms ir speciāls bi-level paveids, jo arī šajā gadījumā ir divi darba punkti, kurus var iestatīt ar tiem pašiem bi-level kritērijiem (**ZĪM. D (gaismas diodes (10a) un (10b))**), arī līmeņa ilgumi t₁ un t₂ tiek iestatīti (**ZĪM. D (gaismas diodes (10c) un (10d))**). Tos nevar izmainīt manuāli, kā tas notiek bi-level režīmā. Tādējādi, metināšanas laikā mašīna turpina automātiski pārslēgt darba punktu no pamatlīmeņa (ar ilgumu t₁) uz sekundāro līmeni (ar ilgumu t₂).

Rezultātā iegūtais efekts ir pulsācija pulsācijā, no kā tika atvasināts režīma nosaukums. Pareizi iestatot divus līmeņus un to ilgumus var iegūt "gofrētu" metināto šuvi, kas ir ļoti līdzīga TIG metināšanai.

6.2 TIG (DC) METINĀŠANA

Pēc metināšanas kontūra savienojumu veikšanas, kā aprakstīts 5.5.2. paragrāfā, ir jāveic dažas darbības:

- Uz metināšanas aparāta vadības paneļa izvēlējies TIG metināšanas metodi (**ZĪM. C (5)**).

- Ar kodētāja roktura (**ZĪM. C (4)**) palīdzību iestatīt metināšanas strāvu uz vēlamo vērtību (šo vērtību var regulēt arī metināšanas laikā). Nepieciešams gadījumā iestatīt strāvas samazināšanas līkni ar taustiņu (**ZĪM. C (4a)**) (tā nekavējoties parādās uz displeja (**ZĪM. C (3)**)).

6.2.1 LIFT loka aizdedze

Atbalstiet elektroda galu pret detaļu un viegli piespiediet. Nospiediet līdz galam degļa pogu un paceliet elektrodu uz 2-3mm pēc nelielas aizkaves, rezultātā tiks aizdedzināts loks. Sākumā metināšanas aparāts padod I_{BASE} strāvu, pēc brīža tiek padota iestatītā metināšanas strāva. Cikla beigās strāvas padeve tiek pārtraukta saskaņā ar iestatīto rīšanas līkni.

Tabulā (**TAB. 5**) ir norādīti aptuveni dati nerūsošā tērauda vai augsti leļķīta tērauda metināšanai.

6.3 METINĀŠANA AR MMA SEGTO ELEKTRODU

Pēc metināšanas kontūra savienojumu veikšanas, kā aprakstīts 5.5.3. paragrāfā, ar speciālas pogas (**ZĪM. C (5)**) palīdzību ir jāizvēlas MMA metināšanas režīms:

Metināšanas strāva ir jānoregulē līdz vēlamajai vērtībai ar kodētāja roktura (**ZĪM. C (4)**) palīdzību un dinamisko strāvas pārslodzi "ARC FORCE", ja to izmanto, var noregulēt no 0 līdz 100% ar kodētāja roktura (**ZĪM. C (4)**) palīdzību, iestatītā vērtība nekavējoties parādās uz displeja (**ZĪM. C (3)**).

Tabulā (**TAB. 6**) ir norādīti aptuveni dati par strāvu atkarībā no elektrodu diametra.

6.4 METINĀŠANAS KVALITĀTE

Metinātas šuves kvalitāte un šļakatu daudzums ir galvenokārt atkarīgs no metināšanas parametru līdzsvarā: strāva (stieples ātrums), stieples diametrs, loka spriegums utt. Degļa izvietojums tiek regulēts, kā attēlots **zīmējumā M**, lai izvairītos no pārmērīgas šļakatu veidošanās un šuves defektiem.

Lai metinātā šuve tiktu veikta pareizi, ir jāņem vērā, ka metināšanas ātrums (kustības ātrums gar šuvei) ir ļoti svarīgs pareizai penetrācijai un šuves izskatam.

Visizplatītākie metināšanas defekti ir norādīti tabulā (**TAB. 7**).

7. TEHNISKĀ APKOPE



UZMANĪBU! PIRMS TEHNISKAS APKOPES VEIKŠANAS PĀRLIECINIETIES, KA METINĀŠANAS APARĀTS IR IZSLĒGTS UN ATSLĒGTS NO BAROŠANAS TĪKLA.

7.1 PARASTA TEHNISKĀ APKOPE

PARASTO TEHNISKO APKOPI VAR VEIKT OPERATORS.

7.1.1 Deglis

- Neatbaistiet degli un tā vadu pret karstām daļām; tas var izraisīt izolācijas materiāla kausēšanu, līdz ar ko deglis ātri izies no ierindas.
- Periodiski pārbaudiet cauruļu un gāzes savienojumu hermētiskumu.
- Katru reizi kad tiek mainīta stieples spole, ar saspīestā sausā gaisa palīdzību (maks. 5 bāri) nopūtiet stieples virzītāja apvalku, lai pārbaudītu tā integritāti.
- Pirms katras izmantošanas pārbaudiet degļa uzgāja daļu nodiluma pakāpi un montāžas pareizību: sprausla, kontakta caurule, gāzes smidzinātājs.

7.1.2 Stieples padeves ierīce

- Bieži pārbaudiet stieples vilcēja ruļļu nodiluma pakāpi, notīriet vilcēja zonā sakrājošos metāla putekļus (ieejas un izejas ruļļi un stieples virzītāji).

7.2 ĀRKĀRTĒJĀ TEHNISKĀ APKOPE

ĀRKĀRTĒJO TEHNISKO APKOPI VAR VEIKT TIKAI PIEREDZĒJUŠAIS VAI KVALIFICĒTS PERSONĀLS, KURAM IR ZINĀŠANAS ELEKTROMEHĀNIKAS JOMĀ.



UZMANĪBU! PIRMS METINĀŠANAS APARĀTA PANEĻU NONĒMŠANAS UN TUVOŠANOS IEKŠĒJAI DAĻAI PĀRLIECINIETIES, KA METINĀŠANAS APARĀTS IR IZSLĒGTS UN ATSLĒGTS NO BAROŠANAS TĪKLA.

Veicot pārbaudes kad metināšanas aparāta iekšējās daļas atrodas zem sprieguma var iegūt smagu elektrošoku pieskaroties pie zem spriegojuma esošajām detaļām un/vai var ievainoties, pieskaroties pie kustīgām daļām.

- Periodiski, biežums ir atkarīgs no ekspluatācijas režīma un apkārtējas vides piesārņojuma, pārbaudiet metināšanas aparāta iekšējo daļu un notīriet uz elektroniskajām platēm esošos putekļus ar ļoti mīkstas birstes un piemērotu šķīdinātāju palīdzību.
- Laiku pa laikam pārbaudiet, vai elektriskie savienojumi ir labi pieskrūvēti, un ka uz vadu izolācijas nav bojājumu.
- Kad visas augstāk aprakstītas operācijas ir paveiktas, uzstādiet metināšanas aparāta paneļus atpakaļ un pieskrūvējiet līdz galam fiksācijas skrūves.
- Ir kategoriski aizliegts veikt metināšanas operācijas, kad metināšanas aparāts atrodas atvērtā stāvoklī.

8. KĻŪMES, CĒĻONI UN RISINĀJUMI (TAB.8)



UZMANĪBU! VEICOT DAŽAS PĀRBAUDES PASTĀV RISKS NONĀKT SASKARĒ AR ZEM SPRIEGUMA ESOŠAJĀM UN/VAI KUSTĪGAJĀM DETALĀM.

GADĪJUMĀ JA APARĀTA DARBĪBA IR NEAPMIERINOŠA, PIRMS PAMATĪGĀKU PĀRBAUŽU VEIKŠANAS UN PIRMS GRIEZTIETIS TEHNISKĀS APKOPES CENTRĀ, PĀRBAUDIET ŠĀDAS LIETAS:

- Vai ar kodētāju iestatītā metināšanas strāva ir atbilstoša.
- Pārbaudiet, vai nav ieslēgts trauksmes signāls, kas norāda uz termiskās aizsargierīces ieslēgšanos pārsprieguma, sprieguma iztrūkuma vai ķēdes īsslēguma dēļ.
- Pārliecinieties, vai tiek ievēroti nominālie darba-pārtraukuma intervāli; gadījumā, ja ir ieslēdzās termostatiskā aizsardzība, uzgaidiet, kamēr metināšanas aparāts atdzisis, pārbaudiet ventilatora darbību.
- Pārbaudiet barošanas līnijas spriegumu: ja spriegums ir pārāk liels vai pārāk mazs, tad metināšanas aparāts paziņos par kļūmi (sk. 4.2. paragrāfu).
- Pārbaudiet, vai metināšanas aparāta izejā nav īsslēguma: ja ir īsslēgums, tad novērsiet tā cēloni.
- Pārbaudiet, vai metināšanas kontūra savienojumi ir izpildīti pareizi, it īpaši, vai strāvas atgriešanas vada spāile ir labi piestiprināta pie metināmās detaļas, un vai starp tām nav izolējošo materiālu (piemēram, krāsas).
- Pārbaudiet, vai tiek izmantota pareiza aizsarggāze, un vai tās daudzums ir pareizs. Pirms jebkādu darbu veikšanas ar stieples padeves ierīci vai metināšanas aparāta iekšpusē, ir jāizlasa 7. nodaļa "TEHNISKĀ APKOPE".

1. ОБЩИ ПРАВИЛА ЗА БЕЗОПАСНОСТ ПРИ ДЪГОВО ЗАВАРЯВАНЕ.....	стр. 165
2. УВОД И ОБЩО ОПИСАНИЕ	166
2.1 УВОД	166
2.2 ЗАВАРЯВАНЕ НА МЕТАЛИ	166
2.3 АКЕСОАРИ КЪМ СЕРИЯТА	166
2.4 АКЕСОАРИ ПО ЗАЯВКА	166
3. ТЕХНИЧЕСКИ ДАННИ	166
3.1 ТАБЕЛА С ДАННИ	166
3.2 ТДРУГИ ТЕХНИЧЕСКИ ДАННИ	166
4. ОПИСАНИЕ НА ЕЛЕКТРОЖЕНА	167
4.1 УРЕДИ ЗА КОНТРОЛ, РЕГУЛИРАНЕ И СВЪРЗВАНЕ	167
4.1.1 Заваръчен апарат	167
4.1.2 Телоподаващо устройство	167
4.2 КОНТРОЛЕН ПАНЕЛ НА ЕЛЕКТРОЖЕНА	167
4.2.1 КОНТРОЛЕН ПАНЕЛ НА ТЕЛОПОДАВАЩОТО УСТРОЙСТВО	167
4.3 ИЗВИКВАНЕ И ЗАПАМЕТЯВАНЕ НА ПРОГРАМИ	168
4.3.1 ИЗВИКВАНЕ НА ПРОГРАМИ, ПРЕДВАРИТЕЛНО ЗАПАМЕТЕНИ ОТ ПРОИЗВОДИТЕЛЯ	168
4.3.1.1 Програми MIG-MAG СИНЕРГИЧНИ	168
4.3.1.2 ФУНКЦИОНИРАНЕ В РЪЧЕН РЕЖИМ ("PRG 0")	168
4.3.2 ЗАПАМЕТЯВАНЕ И ИЗВИКВАНЕ НА ПЕРСОНАЛИЗИРАНИ ПРОГРАМИ В MIG-MAG	169
4.3.2.1 Увод	169
4.3.2.2 Капацитет за запаметяване на персонализирани програми в MIG-MAG	169
4.3.2.3 Процедура по запаметяване (SAVE)	169
4.3.2.4 Процедура по извикване на персонализирана програма (RECALL)	169
5. ИНСТАЛИРАНЕ	169
5.1 ИНСТАЛИРАНЕ	169
5.2 НАЧИНИ ЗА ПОВДИГАНЕ НА ЕЛЕКТРОЖЕНА	169
5.3 МЕСТОПОЛОЖЕНИЕ НА ЕЛЕКТРОЖЕНА	169
5.4 СВЪРЗВАНЕ КЪМ МРЕЖАТА	169
5.4.1 Предупреждения	169
5.4.2 ВИЛКА И КОНТАКТ ЗА ВКЛЮЧВАНЕ	169
5.5 СВЪРЗВАНИЯ НА ЗАВАРЪЧНАТА СИСТЕМА	169
5.5.1 ЗАВАРЯВАНЕ С ЕЛЕКТРОДНА ТЕЛ MIG-MAG	169
5.5.1.1 СВЪРЗВАНЕ С БУТИЛКАТА ЗА ГАЗ	169

5.5.1.2 СВЪРЗВАНЕ НА ГОРЕЛКАТА	стр. 169
5.5.1.3 СВЪРЗВАНЕ НА ИЗХОДНИЯ КАБЕЛ ЗА ТОК НА ЕЛЕКТРОЖЕНА	169
5.5.2 ЗАВАРЯВАНЕ ВИГ (TIG)	169
5.5.2.1 СВЪРЗВАНЕ С БУТИЛКАТА ГАЗ	169
5.5.2.2 СВЪРЗВАНЕ НА ИЗХОДНИЯ КАБЕЛ НА ЗАВАРЪЧНИЯ ТОК	169
5.5.2.3 СВЪРЗВАНЕ НА ГОРЕЛКАТА	169
5.5.3 ЗАВАРЯВАНЕ С ОБМАЗАН ЕЛЕКТРОД ММА	170
5.5.3.1 СВЪРЗВАНЕ НА РЪКОХВАТКАТА ЗА ЕЛЕКТРОДА	170
5.5.3.2 СВЪРЗВАНЕ НА ИЗХОДНИЯ КАБЕЛ НА ЗАВАРЪЧНИЯ ТОК	170
5.5.4 Препоръки	170
5.6 ЗАРЕЖДАНЕ НА БОБИНАТА С ЕЛЕКТРОДНА ТЕЛ	170
5.7 ПОДМЯНА НА НАПРАВЛЯВАЩИЯ ШЛАНГ НА ГОРЕЛКАТА	170
5.7.1 Спираловиден шланг за стоманена електродна тел	170
5.7.2 Шланг, изработен от синтетичен материал за алуминиева електродна тел	170
6. ЗАВАРЯВАНЕ: ОПИСАНИЕ НА ПРОЦЕДУРАТА	170
6.1 ЗАВАРЯВАНЕ MIG-MAG	170
6.1.1 НАЧИНИ ЗА ТРАНСФЕР SHORT ARC (КЪСА ДЪГА)	170
6.1.2 НАЧИН НА ТРАНСФЕР SPRAY ARC (ДЪГА С ВПРЪСКВАНЕ)	170
6.1.3 НАЧИН НА ТРАНСФЕР PULSE ARC (ПУЛСИРАЩА ДЪГА)	170
6.1.4 РЕГУЛИРАНЕ НА ЗАВАРЪЧНИТЕ ПАРАМЕТРИ ПРИ ЗАВАРЯВАНЕ MIG-MAG	171
6.1.4.1 Защитен газ	171
6.1.4.2 Заваръчен ток	171
6.1.4.3 Напрежение на дъгата и стесняване на дъгата (pinch off)	171
6.1.5 ФУНКЦИОНИРАНЕ BI LEVEL И PULSE ON PULSE	171
6.2 ЗАВАРЯВАНЕ ВИГ (TIG) С ПОСТОЯНЕН ТОК (DC)	171
6.2.1 Запалване LIFT	171
6.3 ЗАВАРЯВАНЕ С ОБМАЗАН ЕЛЕКТРОД ММА	171
6.4 КАЧЕСТВО НА ЗАВАРЯВАНЕТО	171
7. ПОДДРЪЖКА	171
7.1 ОБИКНОВЕННА ПОДДРЪЖКА	171
7.1.1 Горелка	171
7.1.2 Телоподаване	171
7.2 ИЗВЪНРЕДНИ ОПЕРАЦИИ ПО ПОДДРЪЖКА	171
8. АНОМАЛИИ, ПРИЧИНИ И НАЧИНИ ЗА ОТСТРАНЯВАНЕ	171

ЕЛЕКТРОЖЕНИ С НЕПРЕКЪСНАТА ЕЛЕКТРОДНА ТЕЛ ЗА ДЪГОВО ЗАВАРЯВАНЕ MIG-MAG, ФЛЮСОВО ЗАВАРЯВАНЕ И ВИГ (TIG) ЗАВАРЯВАНЕ ЗА ПРОФЕСИОНАЛНА И ПРОМИШЛЕНА УПОТРЕБА
Забележка: В текста, който следва е използван термин "електрожен".

1. ОБЩИ ПРАВИЛА ЗА БЕЗОПАСНОСТ ПРИ ДЪГОВО ЗАВАРЯВАНЕ.
Електроженистът трябва да бъде достатъчно осведомен за безопасната употреба на електрожена и информиран за евентуалните рискове, свързани с методите на дъгово заваряване, както и със съответните мерки за безопасност и действие в критични ситуации.
(Да се направи справка, също така и с "Техническа специфика IEC или IEC/TS 62081": ИНСТАЛАЦИЯ И ПОЛЗВАНЕ НА АПАРАТУРА ЗА ДЪГОВО ЗАВАРЯВАНЕ).



- Избягвайте директен контакт със заваръчната система; напрежението при празен ход, създавано от генератора, може да бъде опасно при някои обстоятелства.
- СВЪРЗВАНЕТО НА ЗАВАРЪЧНИТЕ КАБЕЛИ, ОПЕРАЦИИТЕ ЗА КОНТРОЛ И РЕМОТ, ТРЯБВА ДА СЕ ИЗВЪРШВАТ САМО ПРИ ИЗГАСЕН И ИЗКЛЮЧЕН ОТ ЕЛЕКТРИЧЕСКАТА МРЕЖА ЕЛЕКТРОЖЕН.
- Изгасете електрожена и го изключете от захранващата мрежа, преди да смените защитни части върху горелката.
- Електрическата инсталация трябва да бъде направена съгласно действащите норми и действащите закони за предпазване от трудови злополуки.
- Електроженът трябва да бъде свързан със захранващата електрическа система с нулев заземен проводник.
- Проверете, дали контактът за електрическото захранване е правилно заземен.
- Да не се използва електрожена във влажна и мокра среда и повреме на дъжд.
- Да не се използват кабели с повредена изолация или разхлабени връзки.
- При наличие на устройство за охлаждане с течност, операциите по напълване трябва да бъдат извършени при изгасен и изключен от захранващата мрежа електрожен.



- Да не се заварява върху контейнери, съдове или тръбопровода, които съдържат или са съдържали запалими течни или газообразни вещества.
- Да се избягва работа с материали, почистени с разтворители, съдържащи хлор или работа в близост до споменатите вещества.
- Да не се заварява върху съдове под налягане.
- Да се поставят далеч от работното място, всякакви лесно запалими предмети (например: дърво, хартия, парцали и др.).
- Да се подсигури подходящо проветрение или вентилация, които да позволяват отвеждането на пушеците, излизащи от дъгата. Проветряването да става според състава на пушека, концентрацията и престоја в такава среда.
- Дръжте бутилката далеч от източници на топлина и слънчеви лъчи (ако се използват такива).



- Да се направи подходяща изолация от електричеството, според вида на електрода, обработвания детайл и евентуалните метални части

поставени в близост до работното място, на земята.
Това нормално се постига чрез защитните заваръчни ръкавици, обувки, заваръчен шлем и маска и предназначено за тази цел облекло, както пътека или изолационно килимче.

- Винаги да се предпазват очите чрез специалните затъмнени стъкла, монтирани върху заваръчните маски или шлемове.
Да се използва и съответното незапалимо облекло, което възпрепятства и прякото излагане на кожата на ултравиолетовите и инфрачервените лъчи, които се получават от дъгата. Предпазни мерки трябва да се вземат и за лица, които се намират в близост до дъгата, това става чрез екрани или неотразяващи завеси.
- Ниво на шума: Ако поради особено интензивни заваръчни операции се установи ежедневно ниво на лично излагане на шум (LEP_d) равно или по-голямо от 85 db(A), употребата на съответните лични предпазни средства е задължителна.



- Преминаването на заваръчен ток предизвиква появата на електромагнитни полета (EMF), които са локализирани около заваръчната система.

Електромагнитните полета могат да взаимодействат с някои медицински апаратури (напр. пейс-мейкър, респиратори, метални протези и т.н.). Трябва да се вземат нужните предпазни мерки за притежателите на такива апаратури. Например да се забрани достъпът до зоната, където се използва заваръчния апарат.
Този заваръчен апарат отговаря на изискванията на техническите стандарти за продукт, който се използва единствено в промишлена среда и с професионални цели. Не се гарантира съответствие с основните базови граници на експозиция на хора на електромагнитни полета в домашна среда.

Операторът трябва да използва следните процедури, така че да се намали експозицията на електромагнитни полета:

- Фиксирайте заедно, колкото може по-близо двата заваръчни кабела.
- Стремете се главата и тялото да бъдат възможно по-далече от заваръчната система.
- Не увивайте никога около тялото заваръчните кабели.
- Да не се застива вътре в заваръчната система, за да се заварява. Двата кабела да се държат от една и съща страна на тялото.
- СВЪРЖЕТЕ ИЗХОДНИЯ КАБЕЛ НА ЗАВАРЪЧНИЯ ТОК КЪМ ДЕТАЙЛА ЗА ЗАВАРЯВАНЕ, ВЪЗМОЖНО НАЙ-БЛИЗО ДО ОБРАБОТВАНОТО СЪЕДИНЕНИЕ.
- Не заварявайте близо до заваръчния апарат, седнали и облежнати на него (минимално разстояние: 50cm).
- Не оставяйте феромагнитни предмети в близост до заваръчната система.
- Минимално разстояние d= 20cm (ФИГ. N).



- Апаратура от клас A:
Този заваръчен апарат отговаря на изискванията на техническите стандарти за продукт, който се използва в единствено в промишлена среда и с професионални цели. Не се гарантира неговото съответствие с електромагнитната съвместимост в жилищни сгради и на тези, които са свързани директно към захранваща мрежа с ниско напрежение, която захранва жилищните сгради.



ДОПЪЛНИТЕЛНИ ПРЕДПАЗНИ МЕРКИ

ОПЕРАЦИИТЕ ПРИ ЗАВАРЯВАНЕ:

- В среда с висок риск от токов удар;
 - В ограничени пространства;
 - При наличието на запалими материали или експлозиви.
- ТРЯБВА** предварително да бъдат преценени рисковете от "Отговорно експертно лице" и заваряването да се извършва в присъствието на подготвени за действие в критични ситуации специалисти.
- ТРЯБВА** да бъдат приложени защитните технически средства, описани в 5.10; А.7; А.9 в "Техническа спецификация IЕС или CLC/TS 62081".
- **ТРЯБВА** да бъде забранено заваряването на работник над земята, повдигането над земята и заваряването може да бъде извършвано чрез специална осигурителна платформа.
 - **НАПРЕЖЕНИЕ МЕЖДУ РЪКОХВАТКИТЕ ЗА ЕЛЕКТРОДИ ИЛИ ГОРЕЛКИТЕ:** при работа с няколко електрожена върху един и същи детайл или върху части от детайли, електрически съединени помежду си, може да възникне опасно натрупване на напрежение между две ръкохватки за електроди или горелки и то може двойно да надхвърли допустимите норми.
 - Необходимо е в такъв случай координатор експерт да извърши замервания с подходящи апарати, за да определи наличието на съществуващ риск и да предприеме съответните мерки за безопасност, както е указано в точка 5.9 на "Техническа спецификация IЕС или CLC/TS 62081".



ДРУГИ РИСКОВЕ

- **ПРЕОБРЪЩАНЕ:** поставате електрожена върху равна хоризонтална повърхност, със съответната товароустойчивост; в противен случай (например: при наклонен или неравен под и т.н.) съществува опасност от преобръщане.
- Забранено е повдигането едновременно на количката с електрожена, теплоподаващото устройство и групата за охлаждане (когато има такава).
- **НЕХАРАКТЕРНА УПОТРЕБА:** опасно е да се използва електрожена, за друг тип работа, за която той не е предназначен (например: размразяване на тръбопровода на хидравличната мрежа).
- **ПРЕМЕСТВАНЕ НА ЕЛЕКТРОЖЕНА И СЪОТВЕТНАТА КОЛИЧКА:** обезопасявайте винаги бутилката със съответните действия, за да предотвратите случайно падане.



Защитните устройства и подвижните части на кожата на електрожена и теплоподаващото устройство трябва да бъдат нагласени на желаната позиция, преди да бъде включен електрожена в захранващата мрежа.



ВНИМАНИЕ! Всяка ръчна намеса върху движещите се части на теплоподаващото устройство, като например:

- Смяна ролки и/или водачи на телта;
 - Вкарване на заваръчната тел в ролките;
 - Зареждане на бобината с тел;
 - Почивдане на ролките, на системите от зъбни колела и зоните, които се намират под тях;
 - Смазване на механизмите от зъбни колела.
- ТРЯБВА ДА БЪДЕ НАПРАВЕНА САМО ПРИ ИЗГАСЕН И ИЗКЛЮЧЕН ОТ ЗАХРАНВАЩАТА МРЕЖА ЕЛЕКТРОЖЕН.**

2. УВОД И ОБЩО ОПИСАНИЕ

2.1 УВОД

Този електрожен се състои от източник на ток и включено към него теплоподаващо устройство.

Източникът на ток е един токizrправител с трифазно захранване, мултифункционален (MIG-MAG SYNERGIC постоянен и пулсиращ ВИГ (TIG) и ММА) с електронно регулиране (switch mode), контролирано от микропроцесор, с цял мост от предната страна.

Теплоподаващо устройство е снабдено с теплоподаваща група с четири механизирани цилиндъра, с отделно регулиране на налягането на повличане на електродната тел; дигиталния контролен панел е включен със схемата за регулиране в микропроцесора и в него са заложени три основни функции:

а) ЗАДАВАНЕ И РЕГУЛИРАНЕ НА ПАРАМЕТРИ

Посредством този потребителски интерфейс е възможно регулирането на работните параметри, избор на запаметените програми, показване на дисплея на състоянието и на стойността на параметрите.

б) **ИЗВИКВАНЕ НА ПРЕДВАРИТЕЛНО ЗАПАМЕТЕНИТЕ СИНЕРГИЧНИ ПРОГРАМИ ЗА ЗАВАРЯВАНЕ MIG MAG**

Тези програми са предварително дефинирани и зададени от производителя (следователно не могат да се променят); след като е изbral една от тези програми, потребителят може да зададе една специфична точка на работа (отговаряща на група от различни независими параметри на заваряване) регулирайки само една стойност. Това е принципът на СИНЕРГИЯ, който позволява по изключително лесен начин да се постигне оптимално регулиране на заваръчната машина, според различната специфика на условията на работа.

в) ЗАПАМЕТЯВАНЕ/ИЗВИКВАНЕ НА ПЕРСОНАЛИЗИРАНИ ПРОГРАМИ

Тази функция е на разположение, както при работа със синергичните програми, така и в ръчен режим на работа (в този случай задаването на всички параметри на заваряване е по осмотрение на оператора). Този начин на функциониране позволява на потребителя да запамети и в последствие да извика някой специфичен начин на заваряване.

2.2 ЗАВАРЯВАНЕ НА МЕТАЛИ

MIG-MAG Електроженът е предназначен за MIG заваряване на алуминий и неговите сплави, запояване MIG обикновено извършвано върху подцинковани ламарини или MAG заваряване на въглеродни стомани, ниско легирани или неръждаеми стомани.

MIG заваряването на алуминий и неговите сплави трябва да се извършва като

се използва непрекъснатата електродна тел със състав съвместим с този на заварявания детайл и защитния газ, чист Аргон Ar (99,9%).

Запояването MIG обикновено се извършва върху подцинковани ламарини с непрекъснатата електродна тел в сплав от мед (например мед силиций или мед алуминий) със защитен газ чист Аргон Ar (99,9%).

Заваряване MAG на въглеродни стомани и нисколегирани стомани трябва да се извърши като се използва непрекъснатата електродна тел със състав, съвместим с този на материала за заваряване, защитния газ CO₂, смеси Ar/CO₂ или Ar/CO₂-O₂ (обикновено Аргон > 80%).

За заваряване на неръждаеми стомани обикновено се използва смеси на Ar/ O₂ или Ar/CO₂ (Ar обикновено > 98%).

ВИГ (TIG) Електроженът е предназначен за ВИГ (TIG) заваряване с постоянен ток (DC) с контактното запалване на дъгата (режим LIFT ARC), подходящ за употреба с всички видове стомани (въглеродни, ниско и високо легирани стомани) и тежки метали (мед, никел, титан и техните сплави) със защитен газ чист Аргон (99,9%) или при особени случаи на употреба, със смеси Аргон/Хелий.

ММА Електроженът е предназначен за заваряване ММА с постоянен ток (DC) с всички видове обмазани електроди.

2.3 АКСЕСОАРИ КЪМ СЕРИЯТА

- Адаптер за бутилка АРГОН.
- Изходен кабел със щипка-маса.
- Редуктор за налягането с 2 манометъра.
- Кит кабели за свързване 1,5 m.
- Група за охлаждане с вода (G.R.A.).
- (само за версия охлаждане с вода (R.A.).
- Горелка MIG (охлаждана с вода във версия (R.A.).
- Теплоподаващо устройство.
- Кит покриващ бобината елемент.
- Количка.

2.4 АКСЕСОАРИ ПО ЗАЯВКА

- Ръчно дистанционно управление с 1 потенциометър (само ВИГ (TIG) и ММА).
- Ръчно дистанционно управление с 2 потенциометъра.
- Дистанционно управление с педал (само ВИГ (TIG) и ММА).
- Група за охлаждане с вода (G.R.A.).
- (аксесоар към серията само за версията охлаждане с вода (R.A.).
- Кит кабели за свързване R.A. 4m, 10m, 30m.
- Кит кабели за свързване 4 или 10m.
- Кит колелца за теплоподаващото устройство.
- Кит за заваряване на алуминий.
- Кит за заваряване с тръбна електродна тел.
- Кит за заваряване ММА 600А.
- Горелка MIG 5m 500А.
- Горелка MIG 3m 500А R.A. (аксесоар към серията само за версия R.A.).
- Горелка MIG 5m 500А R.A.
- Горелка ВИГ (TIG) 4 или 8m, 220А.
- Горелка ВИГ (TIG) 4 или 8m 350А R.A.
- Горелка MIG/ВИГ (TIG) UP/DOWN с/без потенциометър.
- Горелка PUSH PULL.
- Горелка със сериен кабел 485.
- Кит двойна бутилка Kit.

3. ТЕХНИЧЕСКИ ДАННИ

3.1 ТАБЕЛА С ДАННИ (Фиг.А)

Основните данни, свързани с употребата и работата на електрожена, са обобщени в табелата с техническите характеристики със следните значения:

1- Степен на безопасност на структурата.

2- Символ за захранващата линия:

1~: променливо монофазно напрежение;

3~: променливо трифазно напрежение.

3- Символ **S**: показва, че могат да бъдат изпълнени операции по заваряване в среда с висок риск от токов удар (например в голяма близост до големи метални маси).

4- Символ за предвидения метод на заваряване.

5- Символ за вътрешната структура на електрожена.

6- **ЕВРОПЕЙСКА** норма, на която отговаря безопасността на работа и производството на машини за дъгово заваряване..

7- Регистрационен номер, който служи за идентификация на електрожена (необходим при техническите прегледи, при подмяна на части и установяване на произхода на продукта).

8- Параметри на заваръчната система:

- **U**: максимално напрежение при празен ход.

- **I_U**: Ток и отговарящото нормализирано напрежение, които могат да бъдат отделени от машината при заваряване.

- **X** : Отношение на прекъсване: показва времето, през което може да отдели съответния ток (същата колона). Изразява се в %, на основата на цикъл от 10 минути (например: 60% = 6 минути работа, 4 почивка; и т.н.).

В случай, че параметрите на употреба (предвидени при 40°C за работната среда), бъдат превишени, термичната защита се задейства (електроженът се намира в "почивка" stand-by режим, до като неговата температура се нормализира в допустимите граници).

- **A_I/A_V**: Показва гамата за регулиране на заваръчния ток (минимално - максимално) за съответното напрежение на дъгата.

9- Данни, свързани с характеристиката на захранващата линия:

- **U**: променливо напрежение и честота на захранване на електрожена (допустими граници $\pm 10\%$):

- **I_{1max}**: максимален ток, поглъщан от линията.

- **I_{eff}**: ефикасен ток за захранване.

10- **I_{eff}**: Стойност на инерционните предпазители, които трябва да се

предвидят, за да се осигури безопасното функциониране на линията.

11- Символи, които се отнасят до нормите за безопасност, чието значение е описано в глава 1 "Общи правила за безопасност при дъговото заваряване".

Забележка: Така представената табела с технически характеристики показва значението на символите и цифрите; точните стойности на техническите параметри на електрожена трябва да бъдат проверени директно от неговата табела.

3.2 ДРУГИ ТЕХНИЧЕСКИ ДАННИ:

- **ЗАВАРЪЧЕН АПАРАТ:**

- **ГОРЕЛКА:**

- **ТЕПОПОДАВАЩО УСТРОЙСТВО:**

виж таблица (ТАБ. 1)

виж таблица (ТАБ. 2А)

ТАБ. (ТАБ. 2В)

4. ОПИСАНИЕ НА ЗАВАРЪЧНИЯ АПАРАТ

4.1 УРЕДИ ЗА КОНТРОЛ, РЕГУЛИРАНЕ И СВЪРЗВАНЕ

4.1.1 Заваръчен апарат (ФИГ. B1)

ВЪРХУ ПРЕДНАТА СТРАНА:

- 1- Контролен панел (виж описанието).
 - 2- Отрицателен контакт за бърз достъп (-) за кабели на заваръчния ток (замасяващ кабел за MIG и MMA, кабел на горелката за ВИГ (TIG)).
 - 3- Съединение за газта на горелката ВИГ (TIG).
 - 4- Конектор 3р за контролен кабел ГОРЕЛКА ВИГ (TIG).
 - 5- Конектор 14р за свързване на дистанционното управление (по заявка).
 - 6- Положителен контакт за бърз достъп (+) за замасяващия кабел при ВИГ (TIG) заваряване.
- ###### ВЪРХУ ЗАДНАТА СТРАНА:
- 7- Главен прекъсвач ON/OFF.
 - 8- Връзка за тръбата на газта (бутилка) за ВИГ (TIG) заваряване.
 - 9- Положителен контакт за бърз достъп (+) за заваръчния кабел към теплотадаващото устройство.
 - 10- Конектор 14р за командния кабел на теплотадаващото устройство.
 - 11- Захранващ кабел с блокиращ аксесоар.
 - 12- Конектор 5р за групата охлаждане с вода.
 - 13- Предпазител.
 - 14- USB вход.

4.1.2 Теплотадаващо устройство (ФИГ. B2)

ВЪРХУ ПРЕДНАТА СТРАНА:

- 1- Контролен панел (виж описанието).
- 2- Конектор 14р за свързване на дистанционното управление.
- 3- Съединение на тръбите за водата на горелката за MIG заваряване.
- 4- Централна връзка за горелка MIG (Euro).

ВЪРХУ ЗАДНАТА СТРАНА:

- 5- Конектор 14р за командния кабел за свързване със заваръчния апарат.
- 6- Положителен контакт за бърз достъп (+) за кабели на заваръчния ток за свързване със заваръчния апарат.
- 7- Съединение за газта на горелката (бутилка) за MIG заваряване.
- 8- Съединения за свързване на тръбите за пускане и връщане на водата за охлаждане.
- 9- Предпазител.

4.2 КОНТРОЛЕН ПАНЕЛ НА ЗАВАРЪЧНИЯ АПАРАТ (ФИГ. C)

Контролният панел е активен (тоест командите и сигналите са активни) само ако заваръчният апарат не е свързан с теплотадаващото устройство или е зададен работен процес MMA или ВИГ (TIG). Тогава когато заваръчният апарат е свързан с теплотадаващото устройство или е зададена функциониране в режим MIG, той автоматично поема пълен контрол и на дисплея (3) на заваръчния апарат се показва надписа "feed".

- 1- **ИНДИКАТОРНА ЛАМПА за сигнализиране на Аларма** (изхода на машината е блокиран). На дисплей (3) се появява съобщение за аларма. Възстановяването на работата е автоматично след отстраняване на причината за аларма.
- 2- **ИНДИКАТОРНА ЛАМПА за наличие на напрежение на изхода** (изхода е активен).
- 3- **Алфанумеричен дисплей с 3 цифри**. Показва:
 - Заваръчният ток в амperi.
 - Посочената стойност е зададена при заваръчен апарат на празен ход и е реалната по време на функциониране.
 - Сигнал за аларма със следното значение:
 - "AL1" : намеса на термичната защита на първичната верига.
 - "AL2" : намеса на термичната защита на вторичната верига.
 - "AL3" : намеса на защитата от свръхнапрежение на захранващата линия.
 - "AL4" : намеса на защитата от по-ниско от нормалното напрежение на захранващата линия.
 - "AL5" : модел с група охлаждане с вода (GRA): намеса на защитата от недостатъчно налягане на системата за охлаждане с вода на горелката. Възстановяването на работата не е автоматично. модел без група охлаждане с вода (GRA): не е свързан конектора за поляризиране на машината (ФИГ. Е).
 - "AL9" : намеса на защитата на магнитните компоненти.
 - "AL10" : повреда в линията на серийния кабел: серийният кабел не е свързан.
 - "AL11" : намеса на защитата за липса на фаза в захранващата линия.
 - "AL12" : повреда в линията на серийния кабел: грешка в данните.
 - "AL13" : прекомерно натрупване на прах от вътрешната страна на заваръчния апарат, възстановяване на работата с:
 - почистване на машината отвътре;
 - бутон за избор на параметрите на контролния панел.

При спирането на заваръчния апарат може да се получи за няколко секунди, алармен сигнал "AL11" и "OFF".

3а, 3б, 3с – ИНДИКАТОРНА ЛАМПА, показваща текущите мерни единици (амperi, секунди, проценти).

4- Ръкохватка за управление на енокодера.

Позволява регулирането на заваръчните параметри (4а).



: Заваръчният ток в режим ВИГ (TIG)/MMA.



: В режим ВИГ (TIG) позволява постепенното намаляване на тока щом спрے натискането на бутона на горелката (регулиране 0-3 секунди) и ИНДИКАТОРНА ЛАМПА (3б) свети.



: В режим ВИГ (TIG) приема значението на "Post-gas", като позволява да се нагласи времето за изтичане на защитен газ от спирането на заваряването (регулиране 0,1-10 секунди и ИНДИКАТОРНА ЛАМПА (3б) свети).



: Става активен единствено, ако е избран режим "SPOT" с бутон (7). Позволява извършването на точково заваряване в режим ВИГ (TIG) с контрол на продължителността на заваряването (регулиране 0,1-10 секунди и ИНДИКАТОРНА ЛАМПА (3б) свети).



: При функциониране с електрод MMA, параметърът приема значението на "Arc force" като позволяват задаването на динамичния свръхток (регулиране 0-100% и ИНДИКАТОРНА ЛАМПА (3с) свети).

5- Бутон за избор на метод за заваряване.

Като се натисне бутона светва индикаторната лампа, която съответства на метода на заваряване, който възнамерявате да използвате:



: обмезан електрод "MMA".

TIG : ВИГ (TIG)-DC с контактно запалване на дъгата (LIFT-ARC).

MIG : MIG.

6- Бутон за включване на дистанционното управление.

При светеща ИНДИКАТОРНА ЛАМПА REMOTE, регулирането може да бъде извършено единствено от дистанционното управление и по-точно:

а) **дистанционно управление с един потенциометър**: позволява регулирането на заваръчния ток в режим ВИГ (TIG)/MMA.

б) **дистанционно управление с два потенциометра**: позволява регулирането на заваръчния ток в режим ВИГ (TIG)/MMA и регулирането на SLOPE DOWN във ВИГ (TIG) или ARC FORCE в MMA (автоматично се избира ИНДИКАТОРНАТА ЛАМПА за параметър).

с) **дистанционно управление с педал**: позволява регулирането на заваръчния ток в режим ВИГ (TIG)/MMA.

ЗАБЕЛЕЖКА: Изборът "ДИСТАНЦИОННО" (REMOTE) е възможен само ако дистанционното е ефективно свързано към конектора си.

7- Бутон за избор на режима за контрол на бутона на горелката ВИГ (TIG). Като се натисне бутона светва ИНДИКАТОРНА ЛАМПА, съответстваща на:

2t : функциониране на 2 такта (стъпки), ON-OFF при натиснат

4t : функциониране на 4 такта (стъпки), ON-OFF когато бутонът

не се натиска.

SPOT : функциониране в точково заваряване ВИГ (TIG) (SPOT).

4.2.1 КОНТРОЛЕН ПАНЕЛ НА ТЕПЛОДАВАЩОТО УСТРОЙСТВО (ФИГ. D)

1- ИНДИКАТОРНА ЛАМПА за сигнализиране на АЛАРМА (изходът на машината е блокиран).

Възстановяването на работата е автоматично след отстраняване на причината за аларма.

Основни съобщения за аларми, които се показват на дисплея (15) и (16):

- "AL7" : намеса на защитата за свръхток в режим на заваряване MIG-MAG.

- "AL8" : повреда в линията на серийния кабел: късо съединение в горелката.

За останалите виж "КОНТРОЛЕН ПАНЕЛ НА ЗАВАРЪЧНИЯ АПАРАТ" (пар. 4.2).

2- ИНДИКАТОРНА ЛАМПА за сигнализиране НАЛИЧИЕ НА НАПРЕЖЕНИЕ В ГОРЕЛКАТА ИЛИ ВЪРХУ ЕЛЕКТРОДА.

3- ИНДИКАТОРНА ЛАМПА за сигнализиране ПРОГРАМИРАНЕ НА ЗАВАРЪЧНИЯ АПАРАТ.

4- Бутон за извикване (RECALL) на персонализираните програми за заваряване (виж пар. 4.3.2.4).

5- Бутон за запамятаване (SAVE) на персонализираните програми за заваряване (виж пар. 4.3.2.3).

6- Бутон избор на програма за заваряване и дисплей с 2 цифри.

Като се натисне последователно бутонът, на дисплея се показват числа от "0" до "36" включително. На всяко число от "1" до "36" съответства синергична програма за заваряване (виж ТАБ. 3), докато на числото "0" съответства функционирането в ръчен режим на заваръчния апарат, при който всички параметри могат да бъдат зададени от оператора (само в MIG-MAG SHORT и SPRAY ARC).

7- Бутон за избор на метод на заваряване.

Като се натисне бутона светва ИНДИКАТОРНАТА ЛАМПА, която съответства на метода на заваряване, който възнамерявате да използвате:

MIG : MIG-MAG с режим "SHORT/SPRAY ARC".

PULSE : MIG-MAG с режим "PULSE ARC".

POP : MIG-MAG с режим "PULSE ON PULSE".

8- Бутон за избор на режима за контрол на бутона на горелката MIG-MAG. Като се натисне бутона светва ИНДИКАТОРНА ЛАМПА, съответстваща на:

2t : функциониране на 2 такта (стъпки), ON-OFF при натиснат бутон.

4t : функциониране на 4 такта (стъпки), ON-OFF когато бутонът не се натиска.

BiLEVEL : функциониране bi-level за MIG-MAG, ВИГ (TIG).

SPOT : функциониране в режим точково заваряване MIG-MAG (SPOT).

9- Бутон за включване на дистанционно управление.

При светеща ИНДИКАТОРНА ЛАМПА REMOTE, регулирането може да бъде извършено единствено от дистанционното управление и по-точно:

- **дистанционно управление с два потенциометра**: заменя функцията на енокодери (14) и (13).

ЗАБЕЛЕЖКА: Изборът "ДИСТАНЦИОННО" (REMOTE) е възможен само ако дистанционното е ефективно свързано към конектора си.

10- Бутон за избор на заваръчните параметри.

Като се натисне последователно бутонът, светва една от ИНДИКАТОРНИТЕ ЛАМПИ от (10а) до (10h), на всяка от които съответства по един специфичен параметър. Задаването на стойност на всеки активен параметър, става чрез ръкохватка (13) и се показва на дисплей (15). По време на това задаване на стойности, ръкохватка (14) регулира стойността на главното ниво на заваряване, показано на дисплей (16), било то ток или скорост на електродната тел (виж описание точка (14)), освен за (10b).

Само при светеща индикаторна лампа (10b) ръкохватката (14) позволява да се регулира стойността на вторичното ниво (виж описание индикаторна лампа (10b)).

Забележка: параметрите, които не се променят от оператора, в зависимост от това, дали се работи в синергична програма или в ръчен режим PRG 0' автоматично се изключват от избора; съответната ИНДИКАТОРНА ЛАМПА не светва.



MIG | PULSE | POP

Този параметър се показва автоматично по време на заваръчни операции в режим MIG-MAG, и посочва реалното напрежение на дъгата (индикаторна лампа (15а) свети).

Настройки:

MIG Short arc

При задаване на синергична програма MIG-MAG Short arc позволява да се регулира корекцията, която се възнамерява да се направи в дължината на дъгата изчислена в синергия (диапазон от -5% до +5%) (индикаторна лампа

(15c) свети).

При същото условие като се зададе функцията bi-level параметърът приема значението на корекция в дължината на дъгата в главното ниво на заваряване, изчислена също в синергия (диапазон от -5% до +5%) (индикаторна лампа (15c) свети).

MIG Short arc "PRG 0"

Също при функциониране в режим MIG-MAG Short arc, ръчна програма "PRG 0", позволява да се зададе ефективното напрежение на дъгата (диапазон 10-40) (индикаторна лампа (15a) свети).

При същото условие, като се зададе функцията bi-level параметърът приема значението на ефективно напрежение на дъгата в главното ниво на заваряване (диапазон 10-40) (индикаторна лампа (15a) свети).

PULSE POP

При задаването на синергична програма в режим MIG-MAG Pulse arc позволява да се регулира корекцията, която се възнамерява да се направи в дължината на дъгата, изчислена в синергия (диапазон от -5% до +5%) (индикаторна лампа (15c) свети).

При същото условие, като се зададе функцията bi-level, pulse on pulse или T_{start} параметърът приема значението на корекция в дължината на дъгата в главното ниво на заваряване, изчислена също в синергия (диапазон от -5% до +5%) (индикаторна лампа (15c) свети).

10b- 

MIG Short arc

В синергичните програми MIG-MAG short arc, като се зададе функцията bi-level, е възможно да се регулира тока/скоростта на електродната тел (с ръкохватка (14)) и корекцията в дължината на дъгата (с ръкохватка (13)) на вторичното ниво на заваряване, изчислени в синергия (диапазон от -5% до +5%) (индикаторна лампа (15c) свети).

MIG Short arc "PRG 0"

Като се избере ръчната програма "PRG 0" с функцията bi-level, е възможно да се регулира скоростта на електродната тел (с ръкохватка (14)) (индикаторна лампа (16c) свети) и ефективното напрежение на дъгата (с ръкохватка (13)) на вторичното ниво I₁ на заваряване (диапазон 10-40) (индикаторна лампа (15a) свети).

PULSE POP

В режим MIG-MAG pulse arc, като се зададат функциите bi-level, pulse on pulse или T_{start} , е възможно да се регулира тока I₁ или I₂ (с ръкохватка (14)) и корекцията на дължината на дъгата (с ръкохватка (13)) на вторичното ниво на заваряване, изчислена в синергия (диапазон от -5% до +5%) (индикаторна лампа (15c) свети).

10c- 

MIG Short arc "PRG 0"

В ръчен режим "PRG 0" позволява да се нагласи скоростта на електродната тел в началото на заваряването, за да се оптимизира запалването на дъгата (регулиране 1-100% и ИНДИКАТОРНА ЛАМПА (15c) свети).

PULSE

В режим MIG-MAG Pulse arc 2 ТАКТА (СТЪПКИ) позволява да се регулира продължителността на началния ток (T_{start}). Когато се зададе стойност нула на параметъра, функцията се дезактивира, а когато се зададе стойност по-голяма от нула (регулиране 0,1-3 секунди) е възможно да се избере ИНДИКАТОРНА ЛАМПА (10b), за да се регулира корекцията на напрежението на дъгата и стойността на началния ток (вторично ниво). Началният ток може да бъде зададен по-висок или по-нисък от главния заваръчен ток; по-високият начален ток е много полезен най-вече при заваряването на алуминий и неговите сплави, това всъщност позволява да се нагрее по-бързо детайла ("Hot-start").

POP

В режим MIG-MAG Pulse on pulse позволява да се регулира продължителността на главния заваръчен ток (регулиране 0,1-10 секунди и ИНДИКАТОРНА ЛАМПА (15b) свети).

10d- 

MIG Short arc "PRG 0"

В ръчен режим MIG-MAG "PRG 0" позволява да се регулира електронното съпротивление (регулиране 20-80% и ИНДИКАТОРНА ЛАМПА (15c) свети). По-високата стойност определя по-нагрят заваръчна ваня. В режим bi-level електронното съпротивление е общо за двете зададени нива.

PULSE

В режим MIG-MAG pulse arc параметърът определя стесняването на дъгата. Колкото по-висока е стойността, толкова по-концентрирана ще бъде дъгата по време на заваряване. В режим на заваряване, при който се използват две нива на тока (bi-level, pulse on pulse или T_{start}) стесняването на дъгата е общо за двете зададени нива (+1% / -1%).

POP

В режим MIG-MAG Pulse on pulse позволява да се регулира продължителността на вторичния заваръчен ток (регулиране 0,1-10 секунди и ИНДИКАТОРНА ЛАМПА (15b) свети).

10e- 

Изгаряне на електродната тел при прекратяване на заваряването (BURN-BACK). Позволява да се регулира времето на изгаряне на електродната тел при прекратяване на заваряването.

MIG PULSE POP

По време на задаване на синергична програма MIG/MAG, позволява да се регулира корекцията, която се възнамерява да се нанесе в BURN BACK TIME изчислена в синергия (диапазон -1% / +1% ИНДИКАТОРНА ЛАМПА (15c) свети).

MIG Short arc "PRG 0"

С подходяща настройка позволява да се избегне залепването на електродната тел за детайла (регулиране 0,001-1 секунди и индикаторна лампа (15b) свети).

10f- 

MIG PULSE POP POST-GAS

Позволява да се нагласи времето на подаване на защитен газ от спирането на заваряването (регулиране 0,1-10 секунди и ИНДИКАТОРНА ЛАМПА (15b) свети).

10g- 

Стъпаловидно намаляване на заваръчния ток (SLOPE DOWN).

MIG PULSE POP

Става активно, само когато се използват синергичните програми MIG-MAG SHORT ARC, PULSE ARC и PULSE on PULSE.

Позволява постепенното намаляване на тока при спиране на натиска на бутона на горелката (регулиране 0-3 секунди и ИНДИКАТОРНА ЛАМПА (15b) свети).

10h- 

Време на точково заваряване (SPOT TIME).

Този параметър става активен само, когато е избран режим "SPOT" с бутон (8). Позволява извършването на точково заваряване MIG/MAG с контрол на продължителността на заваряването (регулиране 0,1-10 секунди и ИНДИКАТОРНА ЛАМПА (15b) свети).

11- Бутон за ръчно активиране на електроклапа за газ. Бутонът позволява подаването на газ (въпреки че регулиране на капакитета) без да е необходимо да се натиска върху бутона на горелката; бутонът е с моментално действие.

12- Бутон за ръчно предвижване на електродната тел. Бутонът позволява предвижването на електродната тел в шланга на горелката без да е необходимо да се натиска бутона на горелката; бутонът е с моментално действие, а скоростта на предвижване на електродната тел е постоянна.

13- Ръкохватка енкодер за регулиране на заваръчните параметри (виж 10a-10h).

14- Ръкохватка енкодер. Ръкохватката регулира:
- Заваръчния ток I₂ (индикаторна лампа (16a) свети).
- Скоростта на предвижване на електродната тел (индикаторна лампа (16c) свети).
- Дебелината на детайла използван за заваряване (индикаторна лампа (16b) свети).

В режим на заваряване, в който се използват две нива на тока (bi-level, pulse on pulse или T_{start}) със светеще индикаторна лампа (10b), копчето регулира:

- Заваръчният ток I₁ (индикаторна лампа (16a) свети) на вторичното ниво.
- Скоростта на предвижване на електродната тел (индикаторна лампа (16c) свети).
- Дебелината на детайла използван за заваряване (индикаторна лампа (16b) свети) в съответствие с вторичното ниво.

15- Алфанумеричен дисплей с 3 цифри. Показва: - стойността на заваръчните параметри (виж от (10a) до (10h)) при функциониране на празен ход.

- реалното напрежение на дъгата при заваряване. ЗАБЕЛЕЖКА: при спирането на заваряването, дисплей автоматично превключва на зададената стойност. - алармен сигнал (виж точка 1).

15a, 15b, 15c- ИНДИКАТОРНИ ЛАМПИ, които показват използваната в момента мерна единица (волт, секунди, проценти).

16- Алфанумеричен дисплей с 3 цифри. Показва: - зададената стойност с ръкохватката енкодер (14). - реалния ток при заваряване. ЗАБЕЛЕЖКА: при спиране на заваряването, дисплей автоматично превключва на зададената стойност. - алармен сигнал (виж точка 1).

16a, 16b, 16c- ИНДИКАТОРНИ ЛАМПИ, които показват използваната в момента мерна единица (ток в ампера (A), дебелина в милиметри (mm) и скоростта на електродната тел метри/минута (m/min)).

17- Бутон за избор на мерна единица Ампера/Дебелина в m/min (ИНДИКАТОРНИ ЛАМПИ (16a)/(16b) (16c)).

В синергичните програми MIG/MAG позволява да се зададе чрез енкодер (14) съответно дебелината на материала за заваряване, заваръчния ток, скоростта на електродната тел. Задаването на всеки отделен параметър (напр. дебелина на материала) определя автоматично останалите параметри (напр. заваръчен ток и скорост на електродната тел). В "PRG 0" ръчно избирание: възможно е само регулирането на скоростта на електродната тел (индикаторна лампа (16c) свети).

4.3 ИЗВИКВАНЕ И ЗАПАМЕТЯВАНЕ НА ПРОГРАМИ 4.3.1 ИЗВИКВАНЕ НА ПРОГРАМИ, ПРЕДВАРИТЕЛНО ЗАПАМЕТЕНИ ОТ ПРОИЗВОДИТЕЛЯ

4.3.1.1 Програми MIG-MAG СИНЕРГИЧНИ В електрожена са предвидени 36 запаметени синергични програми, с характеристики, показани в таблица (ТАБ. 3), с която е необходимо да се консултирате при избора на подходяща програма за типа заваряване, което възнамерявате да извършите.

Изборът на определена програма става като натискате последователно бутона "PRG", на който на дисплея съответства число от "0" до "36" (на "0" не съответства синергична програма, а програма за функциониране в ръчен режим, както е описано в следващия параграф).

Забележка: Вътре в синергичната програма, най напред трябва да се извърши избора на желанието начин на трансфер, PULSE ARC или SHORT/SPRAY ARC чрез съответния бутон (виж ФИГ. D, бутон (7)).

Забележка: Всички видове електродна тел, които не са предвидени в таблицата, могат да бъдат използвани в ръчен режим "PRG 0".

4.3.1.2 ФУНКЦИОНИРАНЕ В РЪЧЕН РЕЖИМ ("PRG 0") Функционирането в ръчен режим съответства на цифрата „0“ на дисплея и е активно само, ако предварително е бил избран режим на трансфер SHORT/SPRAY ARC (ФИГ. D, бутон (7)).

В този режим, не се предвижда никаква синергия, всички параметри на заваряването трябва да бъдат зададени ръчно от оператора. Внимание! Задаването на всички параметри е свободно и следователно стойностите, които са има дадени могат да се окажат несъвместими с правилния

метод на заваряване.

Забележка: НЕ е възможно да се използва режим на трансфер PULSE ARC при ръчното избирание.

4.3.2 ЗАПАМЕТЯВАНЕ И ИЗВИКВАНЕ НА ПЕРСОНАЛИЗИРАНИ ПРОГРАМИ В MIG-MAG

4.3.2.1 Увод

Електроженът позволява да се запаметят (SAVE) персонализиран работни програми отнасящи се до набор от правилни параметри за определен тип заваряване. Всяка запаметена програма може да бъде извикана (RECALL) във всеки един момент като предоставя на разположение на оператора електрожен „готов за употреба“ за специфичен тип работа, предварително оптимизирана.

4.3.2.2 Възможност за запаметяване на персонализиран програми в MIG-MAG

Заваръчният апарат предвижда запаметяването на 40 персонализиран програми в съответствие с трите начина на трансфер в синергия (SHORT/SPRAY ARC Pulse arc и Pulse on pulse) и при функциониране в ръчен режим със следните особености:

- SHORT/SPRAY ARC СИНЕРГИЧЕН: 10 програми, които могат да се запаметят (номера на разположение от "1" до "10");
- SHORT/SPRAY ARC РЪЧЕН ("PRG=0"): 10 програми, които могат да се запаметят (номера на разположение от "1" до "10");
- PULSE ARC СИНЕРГИЧЕН: 10 програми, които могат да се запаметят (номера на разположение от "1" до "10");
- PULSE ARC СИНЕРГИЧЕН PULSE ON PULSE: 10 програми, които могат да се запаметят (номера на разположение от "1" до "10");

ЗАБЕЛЕЖКА: За да се извика програма, която се възнамерява да се използва:

- изберете желаната начин на трансфер PULSE ARC, PULSE ARC PULSE-ON- PULSE или SHORT/SPRAY ARC или изберете "PRG=0", ако програмите са предварително запаметени в ръчен режим;
- изберете номера на програмата (както е описано в пар. 4.3.1).

4.3.2.3 Процедура по запаметяване (SAVE).

След като сте настроили електрожена по оптимален начин за определен тип заваряване, действайте, както следва (виж ФИГ. D):

- Натиснете бутон (5) "SAVE".
- Появява се "Pr" на дисплей (16) и едно число (от "1" до "10") на дисплей (15).
- Като завъртите копчето шифратор (без значение (13) или (14)), изберете номера, под който желаете да запаметите програмата (виж също 4.3.2).
- Натиснете отново бутон "SAVE".
- Дисплеи (15) и (16) мигат.
- Натиснете отново, за време до две секунди, бутон "SAVE".
- На дисплея се появява "St Pr", следователно програмата е била запаметена; след 2 секунди дисплеите променят автоматично индикациите върху стойности на току що запаметените параметри.

Забележка. Ако при мигане на дисплея, не бъде натиснат бутон "SAVE" до 2 секунди, дисплеите показват "No St" и програмата не се запаметява; дисплеите автоматично се връщат на началната индикация.

4.3.2.4 Процедура по извикване на персонализирана програма (RECALL)

Преди да извършите операцията по извикване на програма, проверете дали избрания режим на трансфер PULSE ARC, PULSE ARC PULSE ON PULSE или SHORT/SPRAY ARC или "PRG = 0" е действително този, с който искате да работите. Процедурайте, както следва (виж ФИГ. D):

- Натиснете бутон "RECALL".
 - Появява се "Pr" на дисплей (16) и едно число (от "1" до "10") на дисплей (15).
 - Като завъртите копче шифратор (без значение (13) или (14)), изберете номера, под който е била запаметена програмата, която сега възнамерявате да използвате.
 - Натиснете отново бутон "RECALL" за повече от 2 секунди.
 - Върху дисплея се появява "Ld Pr" следователно програмата е била извикана; дисплеите променят показванията автоматично върху относителните стойности на програмата, която възнамерявате да използвате сега.
- Забележка. Ако бутон "RECALL" не бъде натиснат до 2 секунди, дисплеите показват "No Ld" и програмата не се зарежда; дисплеите автоматично се връщат на началната индикация.

ЗАБЕЛЕЖКА:

- ПРИ ОПЕРАЦИИ С БУТОНИ "SAVE" И "RECALL" СВЕТИ ИНДИКАТОРНА ЛАМПА "PRG".
- ЕДНА ИЗВИКАНА ПРОГРАМА МОЖЕ ДА БЪДЕ ПРОМЕНЕНА СПОРЕД ПРЕДПОЧИТАНИЯТА НА ОПЕРАТОРА, НО ПРОМЕНЕНИТЕ СТОЙНОСТИ НЕ СЕ ЗАПАМЕТЯВАТ АВТОМАТИЧНО. АКО ЖЕЛАЕТЕ ДА ЗАПАМЕТИТЕ НОВИТЕ СТОЙНОСТИ ВЪРХУ СЪЩАТА ПРОГРАМА Е НЕОБХОДИМО ДА ИЗВЪРШИТЕ ПРОЦЕДУРАТА ПО ЗАПАМЕТЯВАНЕ (виж 4.3.2.3).
- ЗАПИСВАНЕТО НА ПЕРСОНАЛИЗИРАНИТЕ ПРОГРАМИ И СЪОТВЕТНОТО ПОДРЕЖДАНЕ НА ОТНАСЯЩИТЕ СЕ КЪМ ТЯХ ПАРАМЕТРИ В ТАБЛИЦИ Е ГРИЖА НА ПОТРЕБИТЕЛЯ.
- НЕ МОГАТ ДА БЪДАТ СЪХРАНЕНИ ПЕРСОНАЛИЗИРАНИ ПРОГРАМИ В РЕЖИМ ЕЛЕКТРОД ММА ИЛИ ВИГ (TIG).

5. ИНСТАЛИРАНЕ



ВНИМАНИЕ! ВСИЧКИ ОПЕРАЦИИ ПРИ ИНСТАЛИРАНЕ И ОПЕРАЦИИ ПО ЕЛЕКТРИЧЕСКОТО СВЪРЗВАНЕ, ДА СЕ ИЗВЪРШВАТ САМО ПРИ НАПЪЛНО ЗАГАСЕН И ИЗКЛЮЧЕН ОТ ЕЛЕКТРИЧЕСКАТА МРЕЖА, ЕЛЕКТРОЖЕН.

ЕЛЕКТРИЧЕСКИТЕ СВЪРЗВАНИЯ ТРЯБВА ДА БЪДАТ ИЗВЪРШВАНИ ЕДИНСТВЕНО ОТ ОБУЧЕН И КВАЛИФИЦИРАН ЗА ТАЗИ ДЕИНОСТ, ПЕРСОНАЛ.

5.1 ИНСТАЛИРАНЕ

- Разопакувайте количката и извършете монтажа в съответствие с предоставените инструкции.
- Разопакувайте заваръчния апарат, теплоподаващото устройство, и евентуално групата за охлаждане, извършете инсталирането върху количката.

ЗАБЕЛЕЖКА: Вкарайте конектора за поляризация, ако не се свързва групата за охлаждане с вода (GRA) (ФИГ. E).

5.2 НАЧНИ ЗА ПОВДИГАНЕ НА ЗАВАРЪЧНИЯ АПАРАТ ИЛИ НА ЗАВАРЪЧНАТА ТЕХНИКА

- Заваръчния апарат трябва да бъде повдиган, както на фигура (ФИГ. O), без частите, които се изваждат (горелка, тръби за газ, кабели и т.н.), които биха могли да се откачат.

Както е показано на фигурата, извършете монтажа на фиксиращите пръстени като използвате двата винта M8x25 предоставени като аксесоар.

Внимание: пръстените за повдигане с резбован отвор M8 не са включени към доставката.

- Заваръчната техника трябва да бъде повдигана, както на фигура (ФИГ. P), без частите, които се изваждат (теплоподаващо устройство, бутилка, кабели, дистанционно управление), които биха могли да се откачат.

Внимание: използвайте едновременно 4 точки на повдигане, които са специално предназначени за това.

5.3 МЕСТОПОЛОЖЕНИЕ НА ЕЛЕКТРОЖЕНА

Определете мястото за инсталиране на електрожена, така че там да няма препятствия пред съответния отвор за вход и изход на охлаждащия въздух (засилена циркулация чрез вентилатор, ако има такъв); в същото време уверете се, че не се всмукват пращинки, корозивни изпарения, влага и т.н.

Поддържайте поне 250 mm свободно пространство около електрожена.



ВНИМАНИЕ! Поставете електрожена върху равна повърхност със съответната товароносимост, за да се избегне евентуално преобръщане или опасно преместване на машината.

5.4 СВЪРЗВАНЕ КЪМ МРЕЖАТА

5.4.1 Предупреждения

- Преди да извършите каквото и да било електрическо свързване, проверете дали данните от табелата на електрожена съответстват на напрежението и на честотата на мрежата, намираща се на мястото на инсталиране.
- Електроженът трябва да бъде свързан единствено със захранваща система с неутрален заземен проводник.
- За да се гарантира безопасност при индиректен контакт, използвайте следните типове диференциални прекъсвачи:

- Тип A () за монофазните машини;

- Тип B () за трифазните машини.

- За да се удовлетворят изискванията на норма EN 61000-3-11 (Flicker) се препоръчва свързване на електрожена с точките на интерфейса на захранващата мрежа, които са с комплексно съпротивление по - малко от $Z_{max} = 0.283 \text{ ohm}$.
- Заваръчния апарат не отговаря на изискванията на стандарт IEC/EN 61000-3-12.
- Ако заваръчния апарат трябва да се свърже към обществена захранваща мрежа, лицето, което го инсталира или използва трябва да провери, дали може да бъде свързан (ако е необходимо, да се направи консултация с разпределителното дружество).

5.4.2 ВИЛКА И КОНТАКТ ЗА ВКЛЮЧВАНЕ

Свържете към захранващия кабел нормализирана вилка (3 полюса + заземяване за 3pn), според издръжливостта на захранващия кабел. Инсталирайте контакт за захранващата мрежа, снабдена с предпазители или автоматичен прекъсвач; специалната заземяваща клема трябва да бъде съединена със заземяващ проводник (жълто зелен на цвят) на захранващата линия. Таблица (ТАБ. 1) показва препоръчителните стойности, изразени в амπεри, за инерционните предпазители на линията, избрани според максималния номинален ток, предаван се от електрожена и номиналното напрежение на захранване.

5.5 СВЪРЗВАНИЯ НА ЗАВАРЪЧНАТА СИСТЕМА



ВНИМАНИЕ! ПРЕДИ ДА ИЗВЪРШИТЕ СЛЕДНИТЕ СВЪРЗВАНИЯ, УВЕРТЕ СЕ, ЧЕ ЕЛЕКТРОЖЕНЪТ Е ИЗГАСЕН И ИЗКЛЮЧЕН ОТ ЗАХРАНВАЩАТА МРЕЖА.

Таблица 1 (ТАБ. 1) показва препоръчаната стойност за заваръчните кабели (в mm²)

5.5.1 ЗАВАРЯВАНЕ С ЕЛЕКТРОДНА ТЕЛ MIG-MAG (ФИГ. F)

5.5.1.1 Свързване с бутилката за газ

- Завинтете редуктора за налягане върху клапата на бутилката за газ, като поставете между тях специалния редуктор, предоставен като аксесоар, когато се използва газ Аргон или смес Ar/CO₂.
- Свържете входната тръба за газ към редуктора и стегнете предоставената гивна; после свържете другия край на тръбата към специалното съединение върху задната страна на електрожена и притегнете с предоставената гивна.
- Развийте регулиращия маншон на редуктора за налягане преди да отворите клапата на бутилката.

5.5.1.2 Свързване на Горелката

- Поставете горелката в предназначения за нея конектор и затегнете ръчно докрай блокиращата гивна.
- Подгответе я за първо зареждане с електродна тел като демонтирате дюзата и контактната тръба, за да улесните излизането.
- Кабел заваръчен ток в контакт за бърз достъп (+).
- Кабел за управление в съответния конектор.
- Тръби за вода за версиите R.A. (горелка охлаждаема с вода) в съединенията.
- Обърнете внимание, дали конекторите са добре затегнати, за да се избегне прегряване и загуба на ефикасност.
- Свържете входната тръба за газ към редуктора и затегнете с предоставената гивна; после свържете другия край на тръбата към специалното съединение върху задната страна на електрожена и притегнете с предоставената гивна.

5.5.1.3 Свързване на изходния кабел за ток на електрожена

Свързва се със заварявания детайл или с металната маса, на която е поставен, колкото се може по - близо до заваряваното съединение. Този кабел трябва да се свърже с клема (-).

5.5.2 ЗАВАРЯВАНЕ ВИГ (TIG) (ФИГ. G)

5.5.2.1 Свързване с бутилката газ

- Затегнете редуктора за налягане на клапата на бутилката газ като поставите между тях съответния адаптер, предоставен като аксесоар за газ Аргон.
- Свържете входната тръба за газа с редуктора и затегнете с предоставената гивна; После свържете другия край на тръбата със съединението, предвидено в задната част на заваръчната машина и затегнете с предоставената гивна.
- Разхлабете регулиращия пръстен на редуктора за налягане преди да отворите клапата на бутилката.

5.5.2.2 Свързване на изходния кабел на заваръчния ток

- Свържете кабела към детайла за заваряване или към металната маса, върху която е поставен детайла, възможно най - близо до заваряваното съединение.
- Свържете кабела на електрожена с положителния контакт за бърз достъп (+).

5.5.2.3 Свързване на горелката

- Свържете горелката ВИГ (TIG) към отрицателния контакт за бърз достъп (-) върху предния панел на електрожена; завършете свързването на тръбата газ и кабела за управление на горелката.

5.5.3 ЗАВАРЯВАНЕ С ОБМАЗАН ЕЛЕКТРОД ММА (ФИГ. Н)

5.5.3.1 Свързване на ръкохватката за електрода

Почти всички обмазани електроди трябва да се свържат с положителния полюс (+) на генератора; по изключение с отрицателния полюс (-) за електродите с киселинна обмазка.

Свържете кабела на ръкохватката за електрода към контакта за бърз достъп (+) върху предния панел.

Забележка: в някои случаи се препоръчва полярност (-) на ръкохватката за електрода; следователно проверявайте указанията на производителите на електроди.

5.5.3.2 Свързване на изходния кабел на заваръчния ток

- Свържете кабела към детайла за заваряване или към металната маса, върху която е поставен той, възможно най- близко до заваряваното съединение.
- Свържете кабела на електрожена с отрицателния контакт за бърз достъп (-).

5.5.4 Препоръки

- Завъртете докрай съединенията на заваръчните кабели в контакта за бърз достъп, за да се получи отличен електрически контакт; в противен случай ще прегрее съединенията, а това ще доведе до бързото им повреждане и се загубва ефикасността им.
- Използвайте възможно по - къси заваръчни кабели.
- Избягвайте употребата на метални структури, които не са част от обработвания детайл, вместо изходния кабел за заваръчния ток; това не е безопасно, а освен това може да не даде добър резултат от заваряването.

5.6 ЗАРЕЖДАНЕ НА БОБИНАТА С ЕЛЕКТРОДНА ТЕЛ (Фиг. I)



ВНИМАНИЕ! ПРЕДИ ДА ПРЕДПРИЕТЕ ОПЕРАЦИИ ПО ЗАРЕЖДАНЕ НА БОБИНАТА С ЕЛЕКТРОДНА ТЕЛ, УБЕРЕТЕ СЕ ДАЛИ ЕЛЕКТРОЖЕНЪТ Е ИЗГАСЕН И ИЗКЛЮЧЕН ОТ ЗАХРАНВАЩАТА МРЕЖА.

ПРОВЕРЕТЕ, ДАЛИ РОЛКИТЕ НА ТЕЛОПОДАВАЩОТО УСТРОЙСТВО, НАПРАВЛЯВАЩИЯ ШЛАНГ И КОНТАКТНАТА ТРЪБА НА ГОРЕЛКАТА ОТГОВАРЯТ НА ДИАМЕТЪРА И ВИДА НА ЕЛЕКТРОДНАТА ТЕЛ, КОЯТО ИМАТЕ НАМЕРЕНИЕ ДА ИЗПОЛЗВАТЕ И ДАЛИ ПРАВИЛНО СА МОНТИРАНИ. ПОВРЕМЕ НА ПОСТАВЯНЕТО НА ЕЛЕКТРОДНАТА ТЕЛ, НЕ НОСЕТЕ ПРЕДПАЗНИ РЪКАВИЦИ.

- Отворете вратичката на гнездото на мотовилката.
- Поставете бобината за електродната тел върху мотовилката; проверете, дали вретеното на мотовилката е правилно поставено на предвидения за него отвор (1а).
- Освободете контрамкарата или контра макарите за налягане и я/ги отделете от долната макара или долните макари (2а).
- Проверете дали ролката/или ролките на телоподаващото устройство е/са подходящи за използваната електродна тел (2б).
- Освободете края на електродната тел и отрежете деформираната част, така че да няма стърчащи остъпки; завъртете бобината в посока, обратна на часовниковата стрелка и вкарайте края на електродната тел във въдищия шланг и го побутнете на 50 - 100 мм в свързващия шланг на горелката (2с).
- Поставете отново на мястото контроларолката или контроларолките, регулирайте налягането и/или на средна стойност, проверете, дали електродната тел е правилно поставена в отвора на долната ролка (3).
- Блокирайте леко мотовилката чрез регулиращия винт, разположен в центъра на мотовилката (1б).
- Махнете мундшука /наконечника/ и контактната тръбичка (4а).
- Вкарайте вилката на електрожена в захранващия контакт, пуснете електрожена, натиснете бутона за горелката или бутона за подаване на електродна тел върху командния панел (ако има такъв) и изчакайте, докато края на телата, който трябва да премине по направляващия шланг на макарата, да се покаже 10 - 15 см от предната част на горелката, тогава спрете да натискате бутона.



ВНИМАНИЕ! Повреме на тези операции, електродната тел се намира под електрическо напрежение и върху нея действа механична сила, ето защо неспазването на правилата за безопасна работа, може да доведе до риск от токов удар, наранявания, а също така да предизвика и нежелана електрическа дъга:

- Не насочвайте горелката към части на тялото.
- Не доближавайте горелката до бутилката.
- Монтирайте отново върху горелката, контактната тръба и мундшука /наконечника/.
- Проверете дали подаването на електродна тел е редовно; регулирайте налягането на макарите и блокажа на мотовилката до възможните минимални стойности, за да се уверите, че електродната тел не буксува в макарата и че в случай на блокаж на подаващото устройство няма да се разширят спиралите от прекомерната инерция на бобината.
- Отрежете края на телта, която се е подала навън от мундшука /наконечника/ на 10 - 15 мм.
- Затворете вратичката на гнездото на мотовилката.

5.7 ПОДМЯНА НА НАПРАВЛЯВАЩИЯ ШЛАНГ НА ГОРЕЛКАТА (ФИГ. Л)

Преди да пристъпите към подмяна на шланга, изпънете кабела на горелката, така че да не се увива.

5.7.1 Спираловиден шланг за стоманена електродна тел

- 1- Развийте наконечника и контактната тръбичка на главата на горелката.
- 2- Развийте гайката, блокираща шланга на централния конектор и свалете намиращия се шланг.
- 3- Поставете новия шланг в канала за кабела на горелката и внимателно го побутнете, за да се покаже от главата на горелката.
- 4- Завийте гайката блокираща шланга на ръка.
- 5- Изрежете стърчащия край на шланга като леко го натиснете; освободете го от кабела на горелката.
- 6- Изгладете зоната на среза на шланга и го вкарайте в канала за кабела на горелката.
- 7- Завийте гайката с помощта на ключ.
- 8- Монтирайте контактната тръбичка и наконечника.

5.7.2 Шланг, изработен от синтетичен материал за алуминиева електродна тел

Извършете операции 1, 2, 3, както е указано за стоманения шланг (не извършвайте обаче операции 4, 5, 6, 7, 8).

- 9- Завийте контактната тръбичка за алуминия като проверите, дали е в контакт с шланга.
- 10- Вкарайте на обратната страна на шланга (страната за съединяване с горелката), месинговия нипел, пръстена OR и поддържайте леко налягане върху шланга, затегнете болта, блокиращ шланга. Стърчащата страна на шланга ще бъде отстранена, колкото е необходимо според размерите, по късно (виж (13)). Извадете от съединението за горелката на телоподаващия

механизъм капилярната тръба за стоманени шлангове.

- 11- НЕ Е ПРЕДВИДЕНА КАПИЛЯРНА ТРЪБА за алуминиеви шлангове с диаметър 1,6 - 2,4 мм (жълт цвят); следователно шлангът ще бъде вкаран в съединението на горелката без тази тръба. Изрежете капилярната тръба за алуминиеви шлангове с диаметър 1 - 1,2 mm (червен цвят) с размер по малък с около 2 mm спрямо на стоманената тръба и го вкарайте в свободния край на шланга.
- 12- Вкарайте и блокирайте горелката в съединението на телоподаващия механизъм, очертайте шланга на 1 - 2 mm разстояние от цилиндриците, извадете отново горелката.
- 13- Изрежете шланга, според предвидения размер, без да деформирате отвора на входа.
Монтирайте отново горелката в съединението на телоподаващото устройство и монтирайте наконечника за газта.

6. ЗАВАРЯВАНЕ: ОПИСАНИЕ НА ПРОЦЕДУРАТА

6.1 ЗАВАРЯВАНЕ MIG-MAG

6.1.1 НАЧИНИ ЗА ТРАНСФЕР SHORT ARC (КЪСА ДЪГА)

Разтопяването на електродната тел и отделянето на капката става чрез последователни къси съединения от върха на електродната тел в заваръчната вана (до 200 пъти в секунда).

Въглеродни стомани и ниско легирани стомани

- Диаметър на използваната електродна тел: 0,6-1,2 mm
- Гама на заваръчния ток: 40-210 A
- Гама на напрежението на дъгата: 14-23 V
- Използван газ: CO₂ или смеси Ar/CO₂ или Ar/CO₂/O₂

Нержъдаеми стомани

- Диаметър на използваната електродна тел: 0,8-1mm
- Гама на заваръчния ток: 40-160 A
- Гама на напрежението на дъгата: 14-20 V
- Използван газ: смеси Ar/O₂ или Ar/CO₂ (1-2%)

Алуминий и сплави

- Диаметър на използваната електродна тел: 0,8-1,6 mm
- Гама на заваръчния ток: 75-160 A
- Гама на напрежението на дъгата: 16-22 V
- Използван газ: Ar 99,9%

Обикновено контактната тръбичка трябва да бъде плътно прилепнала или леко да се подава при най- тънката електродна тел и при по- ниско напрежение на дъгата; свободната дължина на електродната тел (stick out) нормално ще бъде в границите между 5 и 12 mm.

В РЪЧЕН РЕЖИМ ("PRG 0") нагласете стойността на съпротивлението:

- 5% - 60% при електродна тел с диаметър 0,8 - 1 mm въглеродна стомана.
- 50% - 80% при електродна тел с диаметър 1,2 - 1,6 mm въглеродна стомана.
- 60% - 80% при електродна тел неръждаема стомана и алуминий.

Приложение: Заваряване от всяко положение, върху тънки повърхности или за отнемане на ръбове до изглаждане на повърхности, което се благоприятства от ограниченото подаване на топлина и добрия контрол на заваръчната вана.

Забележка: Трансферът SHORT ARC за заваряване на алуминий и сплави трябва да се прилага внимателно (и най- вече при електродна тел с диаметър > 1 mm), тъй като може да доведе до риск от дефекти при разтопяването.

6.1.2 НАЧИН НА ТРАНСФЕР SPRAY ARC (ДЪГА С ВПРЪСКВАНЕ)

Разтопяването на електродната тел става при по- високи стойности на токовете и напреженията в сравнение със "short arc" и върха на електродната тел не влиза в контакт със заваръчната вана; на върха се създава дъга, през която преминават металните капки, образувани от непрекъснатото толене на електродната тел и следователно без къси съединения.

Въглеродни стомани и ниско легирани стомани

- Диаметър на използваната електродна тел: 0,8-1,6 mm
- Гама на заваръчния ток: 180-450 A
- Гама на напрежението на дъгата: 24-40 V
- Използван газ: смеси Ar/CO₂ или Ar/CO₂/O₂

Нержъдаеми стомани

- Диаметър на използваната електродна тел: 1-1,6mm
- Гама на заваръчния ток: 140-390 A
- Гама на напрежението на дъгата: 22-32 V
- Използван газ: смеси Ar/O₂ или Ar/CO₂ (1-2%)

Алуминий и сплави

- Диаметър на използваната електродна тел: 0,8-1,6 mm
- Гама на заваръчния ток: 120-360 A
- Гама на напрежението на дъгата: 24-30 V
- Използван газ: Ar 99,9%

Обикновено контактната тръбичка трябва да бъде вътре в наконечника на 5-10 mm; толкова повече, колкото е по- високо напрежението на дъгата; свободната дължина на електродната тел (stick out) нормално ще бъде в границите между 10 и 12 mm.

В РЪЧЕН РЕЖИМ ("PRG 0") щом параметрите скорост на електродната тел и напрежение на дъгата са били избрани правилно (т.е. със съвместими стойности), стойността на съпротивлението, която трябва да се избере е без значение.

Приложение: Заваряване в хоризонтално положение върху повърхности с дебелина не по- малка от 3 - 4 mm (много течна заваръчна вана); скоростта на изпълнение и процента на отлагане са много високи (висок пренос на термична енергия).

6.1.3 НАЧИН НА ТРАНСФЕР PULSE ARC (ПУЛСИРАЩА ДЪГА)

Това е „контролиран“ трансфер, разположен в зоната на функциониране "spray arc" (spray arc променен) и следователно притежава предимства като скорост на разтапяне и липса на пръскане като се разпростира върху значително ниски стойности на тока, такива че да се удовлетворят даже много типични приложения, характерни за "short arc".

На всеки импулс на тока съответства отделянето на една единствена капка от електродната тел; това явление става при честота пропорционална на скоростта на предвиждане на електродната тел, варирането зависи от типа и диаметъра на самата електродна тел (характерни стойности на честотата: 30-300 Hz).

Въглеродни стомани и ниско легирани стомани

- Диаметър на използваната електродна тел: 0,8-1,6 mm
- Гама на заваръчния ток: 60-360 A
- Гама на напрежението на дъгата: 18-32 V
- Използван газ: смеси Ar/CO₂ или Ar/CO₂/O₂ (CO₂ max 20%)

Нержъдаеми стомани

- Диаметър на използваната електродна тел: 0,8-1,2 mm
- Гама на заваръчния ток: 50-230 A
- Гама на напрежението на дъгата: 17-26 V

- Използван газ: смеси Ar/CO₂ или Ar/CO₂ (1-2%)

Алуминий и сплави

- Диаметър на използваната електродна тел: 0,8-1,6 mm
- Гама на заваръчния ток: 40-320 A
- Гама на напрежението на дъгата: 17-28 V
- Използван газ: Ar 99,9%

Обикновено контактната тръбичка трябва да бъде вътре в наконечника на 5-10 mm; толкова повече, колкото е по високо напрежението на дъгата; свободната дължина на електродната тел (stick out) нормално ще бъде в границите между 10 и 12 mm.

Процесът на заваряване в „положение“ върху повърхности със средна или ниска дебелина или върху чувствителни на термична обработка материали, особено подходящ метод за заваряване на леки сплави (алуминий и неговите сплави) също и върху повърхности с дебелина по малка от 3 mm.

6.1.4 РЕГУЛИРАНЕ НА ЗАВАРЪЧНИТЕ ПАРАМЕТРИ ПРИ ЗАВАРЯВАНЕ MIG-MAG

6.1.4.1 Защитен газ

Количеството подаван защитен газ трябва да бъде:

short arc: 8-14 l/min
spray arc и pulse arc: 12-20 l/min
според интензитета на заваръчния ток и диаметъра на наконечника.

6.1.4.2 Заваръчен ток

Регулирането на заваръчния ток се извършва от оператора, като завърти копчето шифратор (ФИГ. D (14)).

При избор SPRAY/SHORT ARC, на всяко завъртане на копче шифратор (14) съответства на регулиране на скоростта на електродната (метри/минута), показана на дисплей (16); по време на заваряване, дисплей променя автоматично индикацията на стойността на реалния ток (ампери).

При избор PULSE ARC или PULSE ARC PULSE ON PULSE всяко завъртане на копчето шифратор (14) съответства на регулиране на заваръчния ток, стойността се показва на дисплей (16); по време на заваряване, дисплей променя автоматично индикацията на стойността на реалния ток (ампери).

В двата режима е възможно като натиснете бутон (17) да преминете в регулиране на дебелината в mm (индикаторна лампа (16b) свети) с копче шифратор (14). Машината изчислява автоматично необходимия ток за заваряване на такава дебелина. И в този случай дисплей променя автоматично индикацията на стойността на реалния ток (ампери) по време на заваряване.

Обърнете внимание, че във всички синергични програми, минималните и максималните задавани стойности (метри/минута, ампери или дебелина в mm), са тези програмирани във фабриката и не могат да се променят от потребителя. Ориентировъчни стойности на тока с най често използваните различни видове електродна тел са описани в Таблица (ТАБ. 4).

6.1.4.3 Напрежение на дъгата и Стесняване на дъгата (pinch-off)

В синергичните програми MIG-MAG pulse-arc и pulse-on-pulse (10d) тези два параметъра определят размерите на дъгата по време на заваряване.

Напрежението на дъгата показва разстоянието на електродната тел от детайла, възможността за въздействие на оператора е ограничена до обикновена корекция от -5% до +5% на предварително определената стойност за всяка програма, за да може евентуално да нагласи ефективната дължина на дъгата при специфични нужди. Колкото по-висока е стойността, толкова повече ще бъде отдалечена електродната тел от детайла.

В ръчната програма "PRG 0" напрежението на дъгата се определя, като се зададе стойност, адекватна на избраната скорост съгласно следното съотношение:

$U_d = (14 + 0,05 I_z)$ където:

- U_d = Напрежение на дъгата във волтове.

- I_z = Заваръчен ток в ампери.

Имайте в предвид, че избраната стойност на напрежението при празен ход ще съответства на напрежение при натоварване (при заваряване) по-ниско с di 2-4V. Стесняването на дъгата определя концентрацията или широчината на дъгата, диапазонът за регулиране на този параметър е от -10% до +10% от този въведен фабрично в програмите. Колкото по-голяма е тази стойност, толкова по-концентрирана ще бъде дъгата.

6.1.5 ФУНКЦИОНИРАНЕ В РЕЖИМ BI-LEVEL И PULSE ON PULSE

Функционирането в режим bi-level: се задава чрез бутон (ФИГ. D (8)) и може да се избере в MIG-MAG pulse arc и short arc. Заваръчният цикъл започва като се натисне и отпусне бутон на горелката (както при 4 Такта (Съпки)), първоначалната точка на работа на заваръчния апарат е равна на главното ниво на заваряване (ФИГ. D (ИНДИКАТОРНА ЛАМПА (10a)) и машината показва тока и напрежението на тази точка на работа. Като натиснете бутон на горелката за продължителност по-малка от 0,5 секунди, машината сменя точката на работа от главното във второстепенното ниво (ФИГ. D (ИНДИКАТОРНА ЛАМПА (10b))), като на дисплея се показва тока и напрежението на второстепенното ниво. При всяко следващо натискане на бутон на горелката, машината продължава да преминава от едно ниво в друго, докато бутонът не се натисне за време по-дълго от 0,5 секунди, за да се пусне постепенното намаляване на тока и следователно завършване на заваряването.

По време на заваряване, въпреки че машината показва моментната стойност на тока и напрежението, е възможно да се променя само тока и напрежението на дъгата от главното ниво на заваряване.

Функциониране в режим MIG-MAG Pulse on Pulse: активира се с бутон (ФИГ. D (7)) заедно с индикаторната лампа на MIG-MAG Pulse arc. Този режим представлява особен тип bi-level, тъй като и в този случай има две точки на работа, които се задават при същите критерии, както при bi-level (ФИГ. D (ИНДИКАТОРНА ЛАМПА (10a)) и (10b)). Продължителността на всяко ниво t_1 и t_2 може да се зададе (ФИГ. D (ИНДИКАТОРНА ЛАМПА (10c)) и (10d)) и не се решава ръчно, както това става обаче при bi-level. По време на заваряването машината продължава следователно да променя автоматично точката на работа от главното ниво (с продължителност t_1) до вторичното (с продължителност t_2).

Феноменът, който се наблюдава е получаването на пулсация в пулсацията, откъдето произтича и името. Като се създадат правилно двете нива и двете времена, е възможно получаването на заварка, много наподобяваща тази при ВИГ (TIG) заваряване "на вълни".

6.2 ЗАВАРЯВАНЕ ВИГ (TIG) (DC)

След като сте извършили свързването на заваръчната система, както е описано в пар. 5.5.2 е необходимо:

- да се избере метод на заваряване ВИГ (TIG) от контролния панел на заваръчния апарат (ФИГ. C (5)).

- Да се зададе желаната стойност на заваръчния ток с ръкохватката енокодер (ФИГ. C (4)) (стойността може винаги да се регулира, дори и по време на заваряване). Ако е необходимо да се включи постепенното намаляване на тока с бутон (ФИГ. C (4a)) (моментална индикация на дисплея (ФИГ. C (3))).

6.2.1 Запалване LIFT

Поставете върха на електрода върху детайла, с леко натискане. Натиснете

докрай бутон на горелката и повдигнете електрода на 2-3mm малко след това, като по този начин ще получите запалването на дъгата. Заваръчният апарат в началото отдава I_{BASE} , малко след това ще отдава зададения заваръчен ток. В края на цикъла токът се спира чрез зададеното постепенно намаляване на тока. В таблица (ТАБ. 5) са обобщени някои ориентировъчни данни за неръждаема и високолегирана стомани.

6.3 ЗАВАРЯВАНЕ С ОБМАЗАН ЕЛЕКТРОД MMA

След като сте извършили свързването на заваръчната система, както е описано в пар. 5.5.3 е необходимо да изберете метод на заваряване MMA чрез специалния бутон (ФИГ. C (5)).

Заваръчният ток трябва да се регулира до желаната стойност с ръкохватката енокодер (ФИГ. C (4)) и евентуалния динамичен свръхток "ARC FORCE" може да се променя от 0 до 100% с ръкохватката енокодер (ФИГ. C (4)) с моментално показване на стойността върху дисплея (ФИГ. C (3)).

В таблица (ТАБ. 6) са обобщени някои ориентировъчни данни на тока в зависимост от диаметъра на електродите.

6.4 КАЧЕСТВО НА ЗАВАРЯВАНЕТО

Качеството на заваръчния шев и минималното количество получавани изпръсквания, ще се определя главно от равновесието между заваръчните параметри: ток (скорост на електродната тел), диаметър на електродната тел, напрежение на дъгата и т.н. По същия начин ще бъде нагласено и положението на горелката, както е посочено на фигура М, за да се избегне прекомерно образуване на пръски и дефекти на заваръчния шев.

За правилното изпълнение на заваръчния шев трябва да се вземе в предвид също така скоростта на заваряване (скоростта на предвиждане по дължина на съединението), която е определяща за правилното проникване и за формата на самия заваръчен шев.

Най-често срещаните заваръчни дефекти са обобщени в таблица (ТАБ. 7).

7. ПОДДРЪЖКА



ВНИМАНИЕ! ПРЕДИ ДА ИЗВЪРШВАТЕ ОПЕРАЦИИ ПО ПОДДРЪЖКА, УВЕРЕТЕ СЕ, ЧЕ ЕЛЕКТРОЖЕНЪТ Е ИЗГАСЕН И ИЗКЛУЧЕН ОТ ЕЛЕКТРИЧЕСКАТА МРЕЖА.

7.1 ОБИКОВЕННА ПОДДРЪЖКА

ОПЕРАЦИИТЕ ПО ОБИКОВЕННАТА ПОДДРЪЖКА МОГАТ ДА БЪДАТ ИЗВЪРШЕНИ ОТ ЗАВАРЧИКА.

7.1.1 Горелка

- Не поставяйте горелката и нейния кабел върху топли повърхности, това ще предизвика разтопяването на изолиращите материали и тяхната повреда.
- Редовно проверявайте състоянието на тръбите за газта и техните свързвания.
- При всяка смяна на бобината за тела, почистете със сух съгъстен въздух (max 5 bar) и проверете състоянието и целостта на направляващата ролка.
- Проверявайте преди всяка употреба, състоянието и монтажа на крайните части на горелката: наконечник, контактна тръба, разпределител за газ

7.1.2 Телоподаване

- Проверявайте често състоянието на износване на ролките на подаващите механизми, периодически почиствайте металния прах, който се натрупва върху/около подаващия механизъм (макари, входен и изходен водач на електродната тел).

7.2 ИЗВЪНРЕДНИ ОПЕРАЦИИ ПО ПОДДРЪЖКА

ИЗВЪНРЕДНИ ОПЕРАЦИИ ПО ПОДДРЪЖКА ТРЯБВА ДА СЕ ИЗВЪРШАТ ЕДИНСТВЕНО ОТ ЕКСПЕРТЕН И КВАЛИФИЦИРАН ПЕРСОНАЛ В ОБЛАСТТА НА ЕЛЕКТРО- МЕХАНИКАТА.



ВНИМАНИЕ! ПРЕДИ ДА СВАЛИТЕ ПАНЕЛИТЕ НА ЕЛЕКТРОЖЕНА И ДА СТИГНЕТЕ ДО НЕГОВАТА ВЪТРЕШНА ЧАСТ, УВЕРЕТЕ СЕ, ЧЕ ЕЛЕКТРОЖЕНА Е ИЗГАСЕН И ИЗКЛУЧЕН ОТ ЕЛЕКТРИЧЕСКАТА МРЕЖА.

Някои контролни работи, извършвани под напрежение във вътрешната част на електрожена, могат да предизвикат сериозен токов удар, породен от директния контакт с части под напрежение и/или наранявания, вследствие на контакта с движещи се части.

- Периодично и все пак с честота, зависеща от употребата и наличието на прах в работната среда преглеждайте вътрешната страна на електрожена и отстранявайте натрупалия се прах върху електронните схеми с много мека четка или подходящи разтворители.
- При почистването проверете, дали електрическите съединения са добре затегнати и дали изолацията на кабелите не е повредена.
- В края на тези операции поставете отново панелите на електрожена като затегнете докрай всички винтове.
- В никакъв случай не заварявайте при отворена машина.

8. АНОМАЛИИ, ПРИЧИНИ И НАЧИНИ ЗА ОТСТРАНЯВАНЕ (ТАБ.8)



ВНИМАНИЕ! ИЗВЪРШВАНЕТО НА НЯКОИ КОНТРОЛНИ РАБОТИ ПРЕДПОЛАГА РИСК ОТ КОНТАКТ С ЧАСТИ ПОД НАПРЕЖЕНИЕ И/ИЛИ ДВИЖЕЩИ СЕ ЧАСТИ.

ПРИ ЕВЕНТУАЛНО НЕЗАДОВОЛТЕЛНО ФУНКЦИОНИРАНЕ И ПРЕДИ ДА ИЗВЪРШИТЕ ПО-СИСТЕМНА ПРОВЕРКА ИЛИ ДА СЕ ОБЪРНЕТЕ КЪМ ВАШИЯ ЦЕНТЪР ЗА СЕРВИЗНО ОБСЛУЖВАНЕ, ПРОВЕРЕТЕ, ДАЛИ:

- Заваръчния ток, който се регулира с копчето Шифратор, е съответстващия.
- Няма задействана аларма, сигнализираща за намеса на термичната защита за свръхнапрежение или за напрежение по-ниско от нормалното или късо съединение.
- Уверете се, че е спазено номиналното съотношение на прекъсване; в случай че се е задействала термостатичната защита, изчакайте естественото охлаждане на електрожена, проверете дали функционира вентилатора.
- Проверявайте напрежението на линията: ако стойността е прекалено висока или прекалено ниска, електроженът сигнализира за аномалията (виж параграф 4.2).
- Проверете, дали няма късо съединение на изхода на електрожена в такъв случай пристъпете към отстраняване на неизправността.
- Свързванията в заваръчната система са извършени правилно, особено дали шипките на замазвания кабел са действително свързани с детайла и дали няма между тях изолиращи материали (напр. Лакове).
- Използваният защитен газ е правилен и в правилно количество.

Преди каквато и да е намеса върху захранващото електродна тел устройство или вътрешната част на електрожена е необходимо да направите справка с глава 7 "ПОДДРЪЖКА".

TAB. 1 TECHNICAL DATA FOR THE WELDING MACHINE - DATI TECNICI SALDATRICE

T20A	20A	70mm ²	37.5Kg
T25A	25A	70mm ²	37.5Kg

FIG. A

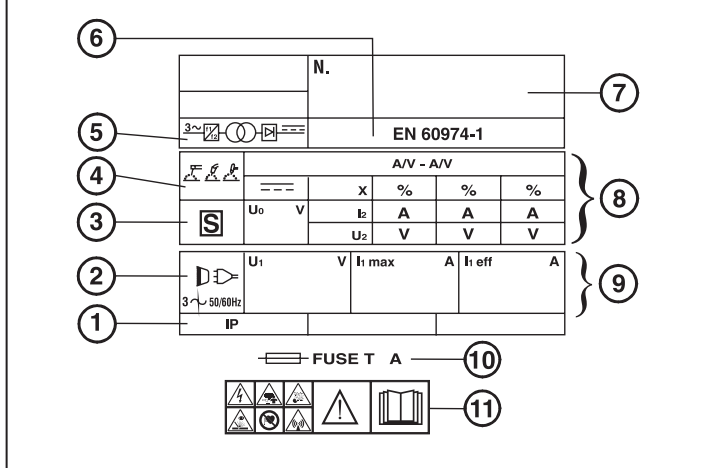

TAB. 2A TECHNICAL DATA FOR THE TORCH - DATI TECNICI TORCIA

CLASSIFICATION : 113V - CLASSE DI APPARTENENZA: 113V

I max (A)	X (%)			
380	60	CO ₂	Fe 1 ÷ 1.6	
360	60	Ar / CO ₂ Mix	Al 1 ÷ 1.6	
500	100	CO ₂	Fe 1 ÷ 2.4	
450	100	Ar / CO ₂ Mix	Al 1 ÷ 1.6	1 l/min 2 ÷ 3.5 bar

TAB. 2B TECHNICAL DATA FOR THE WIRE FEEDER - DATI TECNICI ALIMENTATORE DI FILO

I ₂ max					
500A X=40%	S300 B300 BS300 18kg	Fe 0.6 ÷ 1.6 Al 0.8 ÷ 1.6 Co 1 ÷ 2.4	2 ÷ 20	max 4bar CO ₂ Ar Argon Mix	15

This wire feeder is designed for use only and exclusively together with the specific welding machine and independent use is ABSOLUTELY PROHIBITED. - Questo alimentatore di filo può essere messo in funzione esclusivamente in abbinamento alla specifica saldatrice; è VIETATO l'utilizzo in modo autonomo.

LEGENDA:

Fe = STEEL - ACCIAIO

Al = ALUMINIUM - ALLUMINIO

Co = TUBULAR WIRE - FILO ANIMATO

= COOLING - RAFFREDDAMENTO

= AIR/GAS - ARIA/GAS

= WATER - ACQUA

FIG. B1

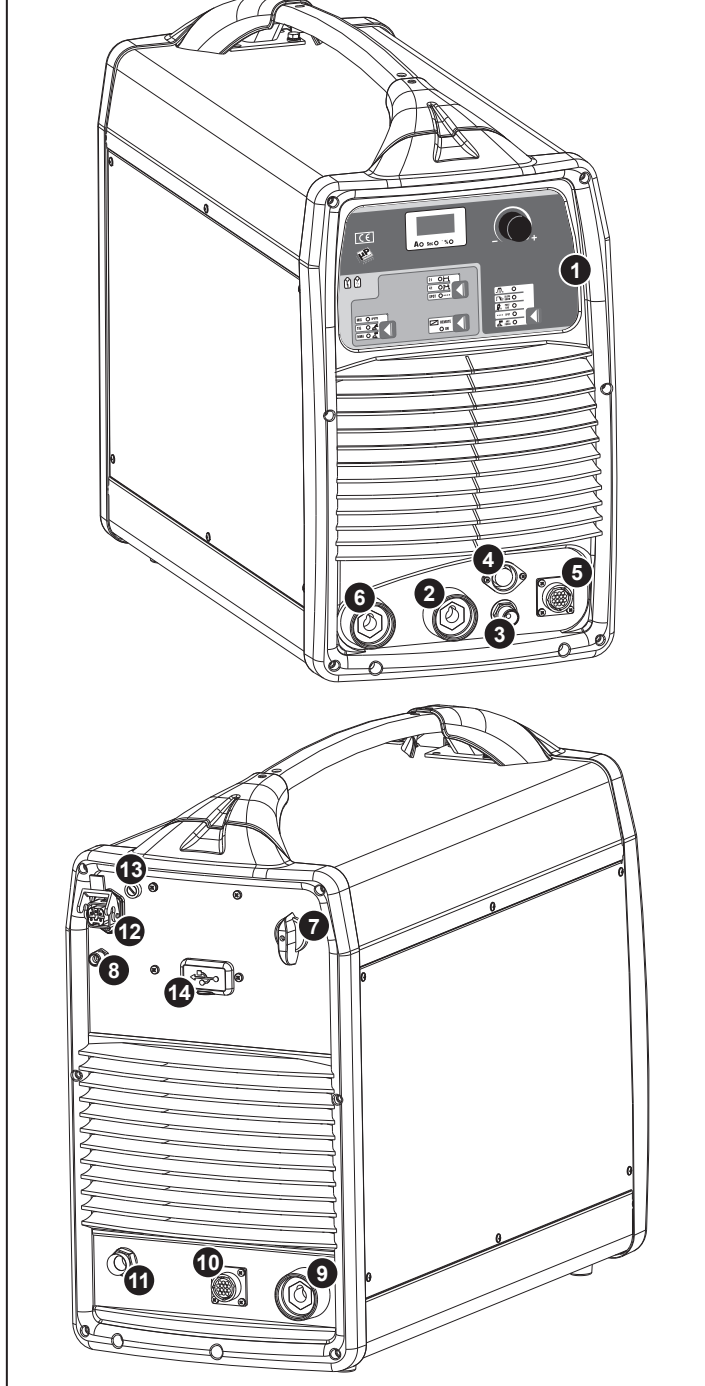

FIG. B2

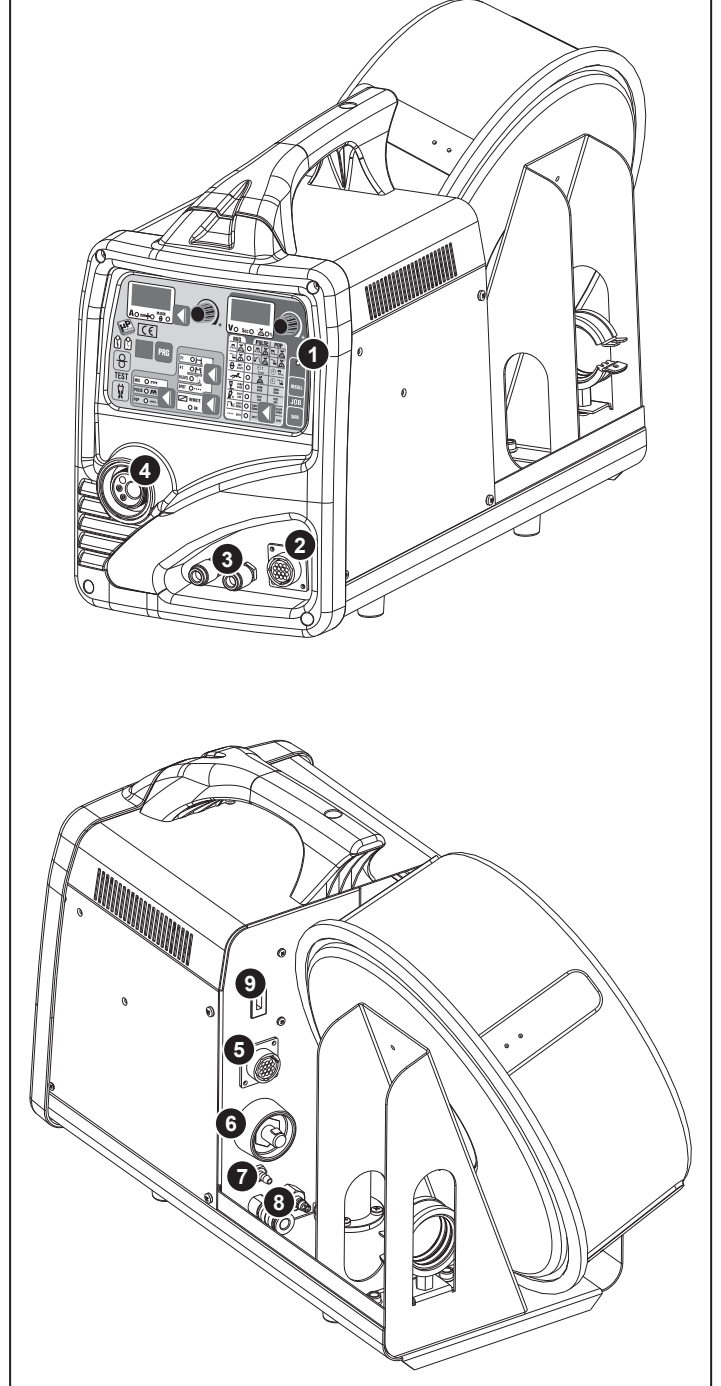

FIG. C

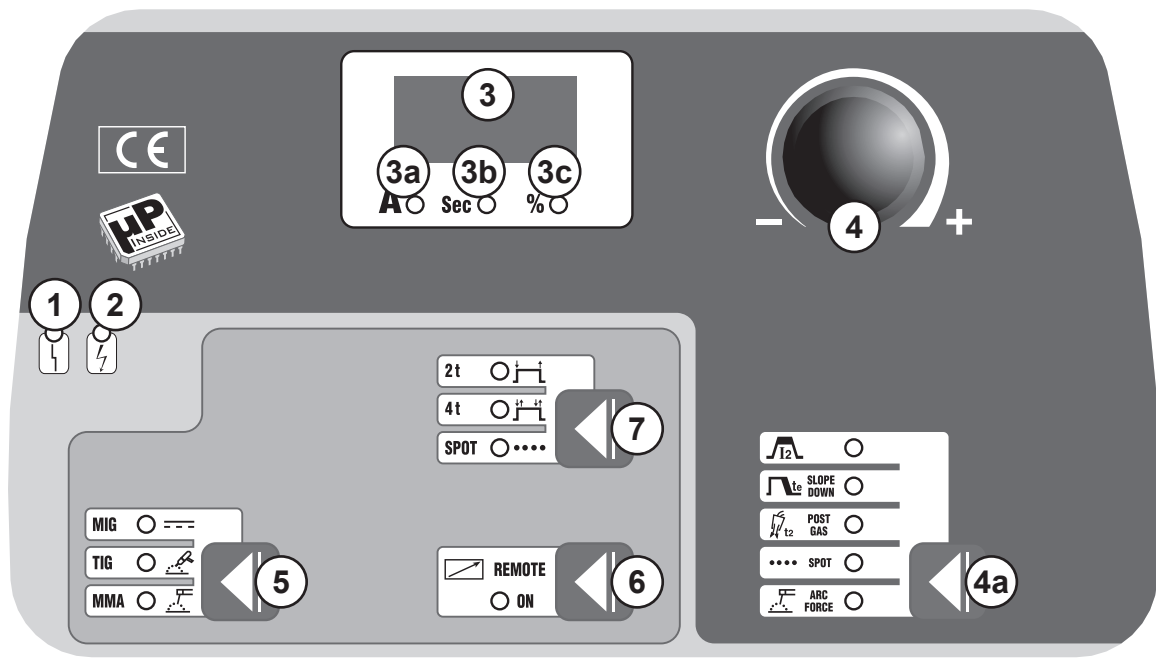

FIG. D

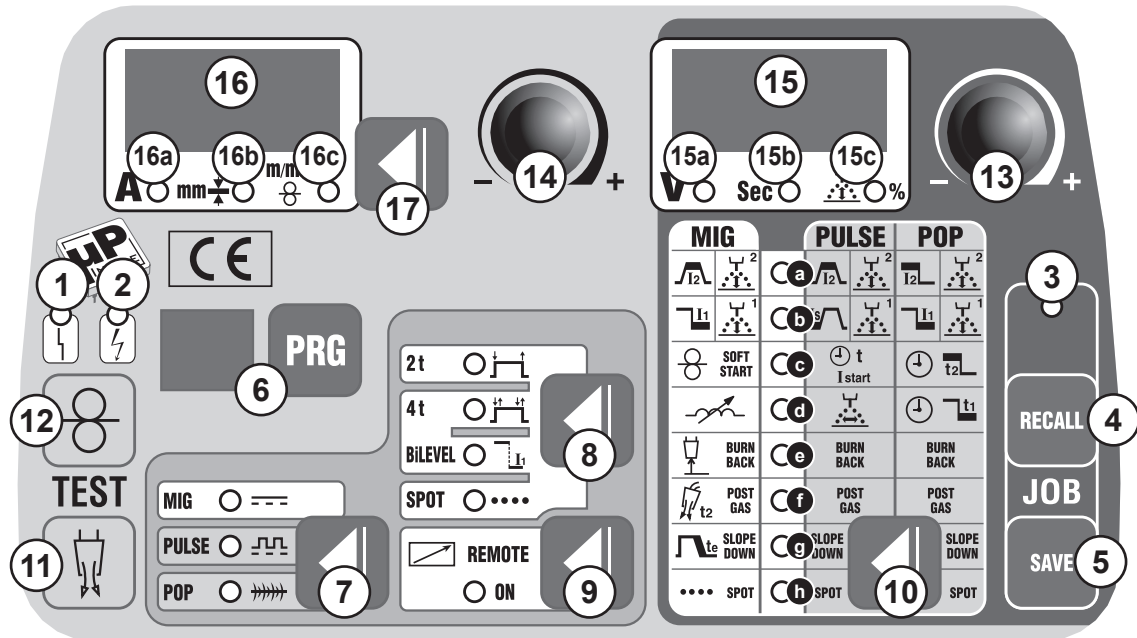
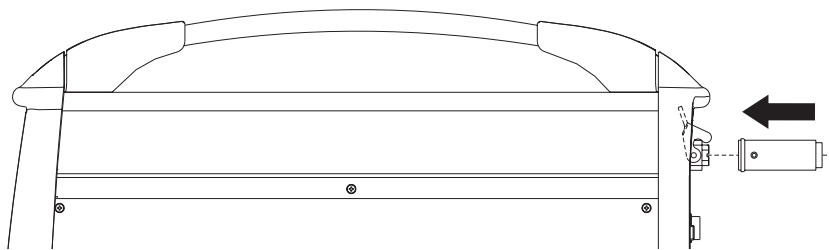

FIG. E



TAB. 3

PROGRAMS REFERENCE TABLE																																												
WIRE MATERIAL	CARBON & LOW-ALLOY STEEL												STAINLESS STEEL								ALUMINIUM Mg5				ALUMINIUM Si5				Cu AL8				Cu Si3											
SHIELDING GAS	(80/20) MIX Ar/CO ₂ (82/18) (85/15)				MIX Ar/CO ₂ (92/08)				CO ₂				MIX Ar/O ₂ (98/2)				MIX Ar/CO ₂ (98/2)				Ar				Ar				Ar				Ar											
WIRE DIAMETER	0.8	1.0	1.2	1.6	0.8	1.0	1.2	1.6	0.8	1.0	1.2	1.6	0.8	1.0	1.2	1.6	0.8	1.0	1.2	1.6	0.8	1.0	1.2	1.6	0.8	1.0	1.2	1.6	0.8	1.0	1.2	1.6	0.8	1.0	1.2	1.6	0.8	1.0	1.2	1.6				
					X	X	X	X					X	X	X	X	X	X	X	X	X	X	X	X	X	X	X	X	X	X	X	X	X	X	X	X	X	X	X	X	X	X	X	X
	X	X	X	X	X	X	X	X	X	X	X	X	X	X	X	X	X	X	X	X	X	X	X	X	X	X	X	X	X	X	X	X	X	X	X	X	X	X	X	X	X	X	X	X
PRG N°:	1	2	3	4	5	6	7	8	9	10	11	12	13	14	15	16	17	18	19	20	21	22	23	24	25	26	27	28	29	30	31	32	33	34	35	36								

Cod.913770

FIG. F

MIG/MAG WELDING CIRCUIT - CIRCUITO DI SALDATURA MIG/MAG

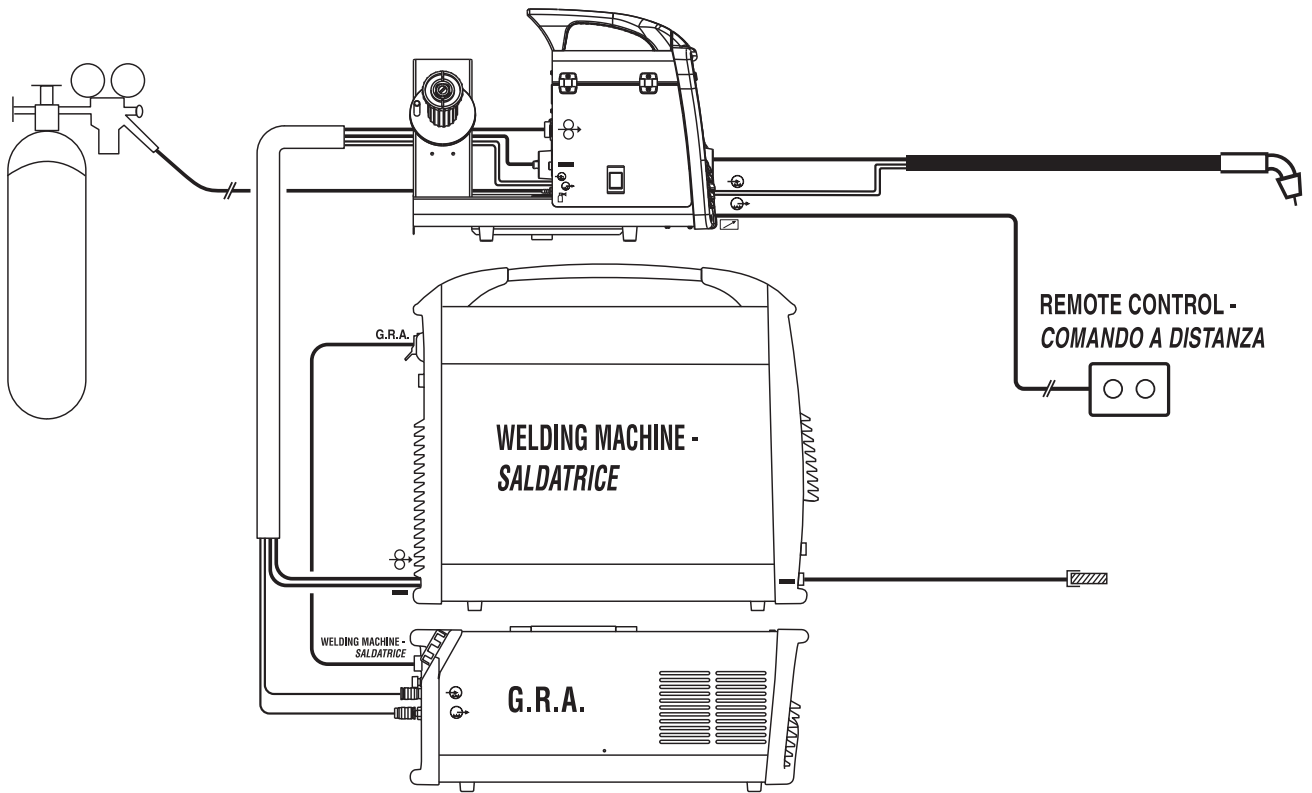

FIG. G

TIG WELDING CIRCUIT - CIRCUITO DI SALDATURA TIG

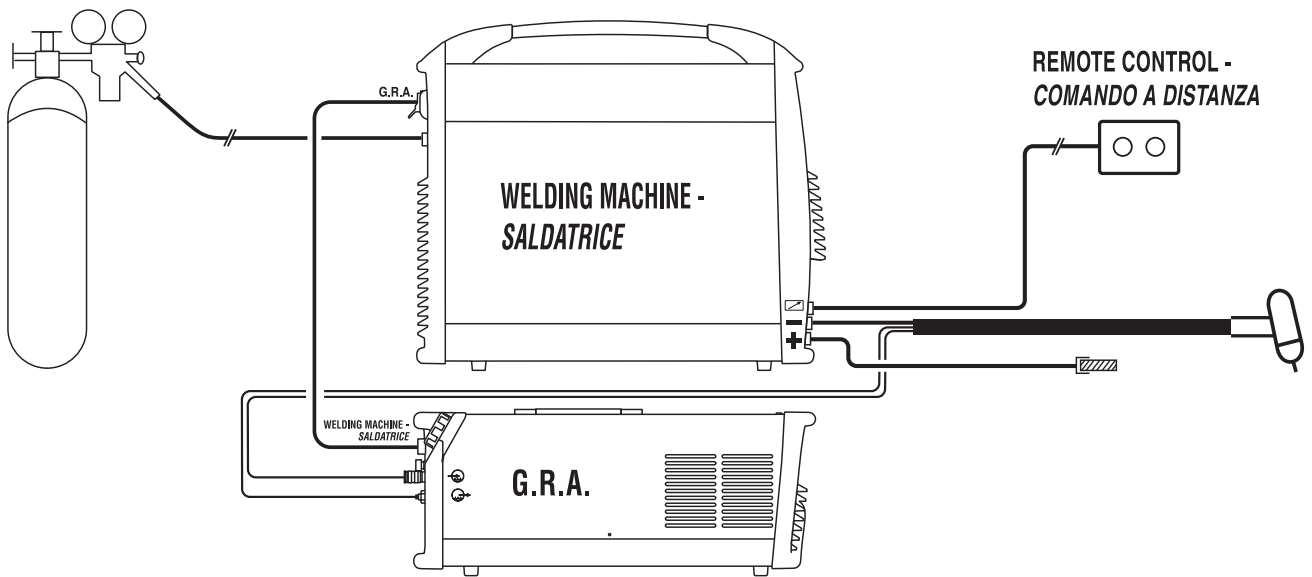

FIG. H

MMA WELDING CIRCUIT - CIRCUITO DI SALDATURA MMA

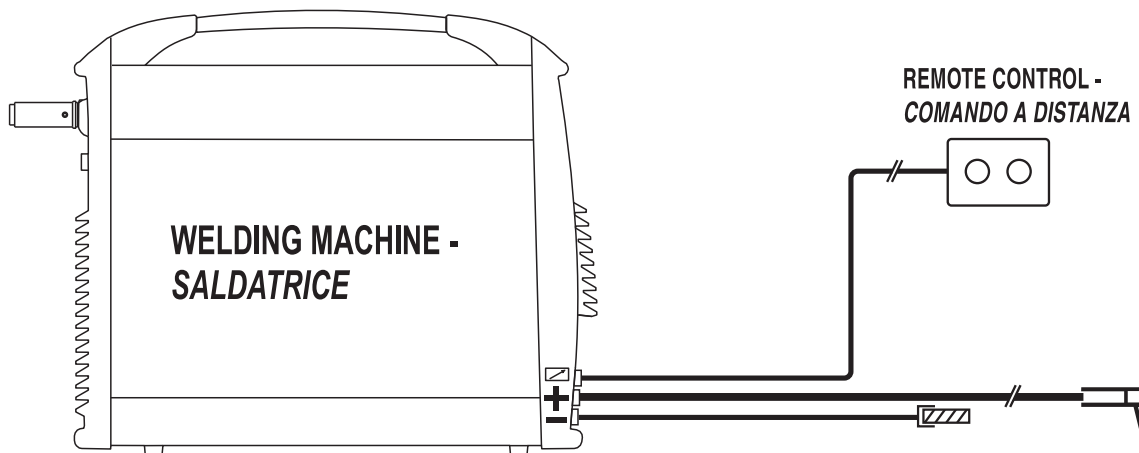

FIG. I

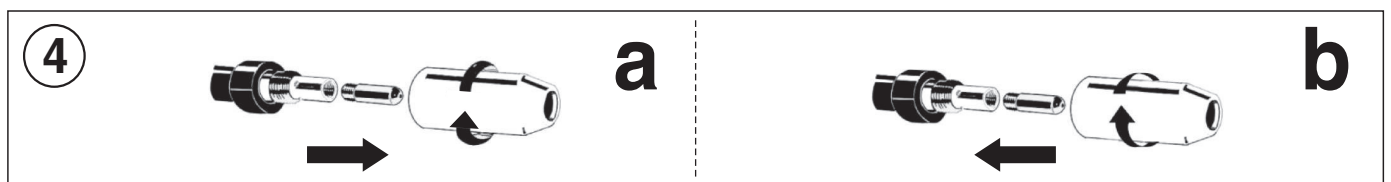
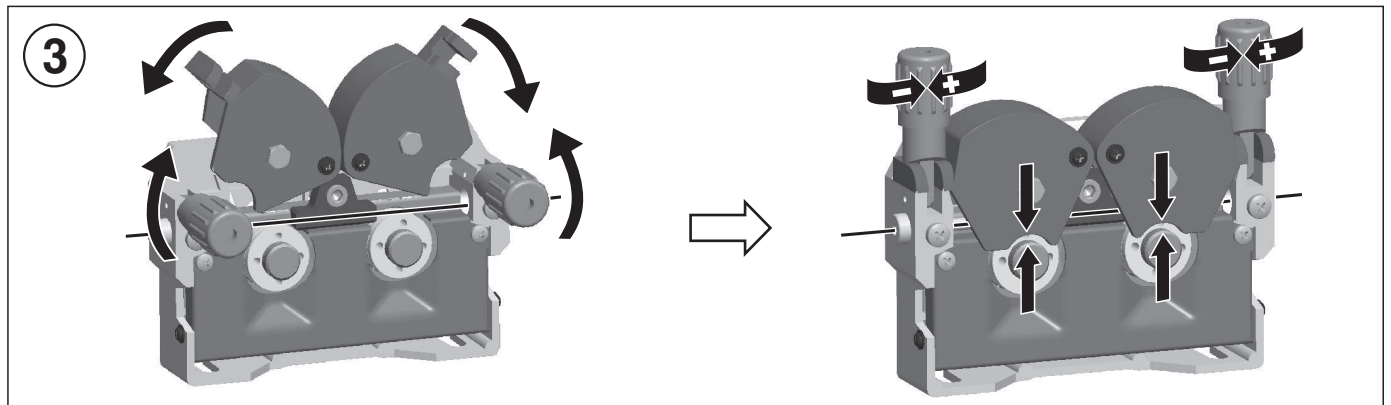
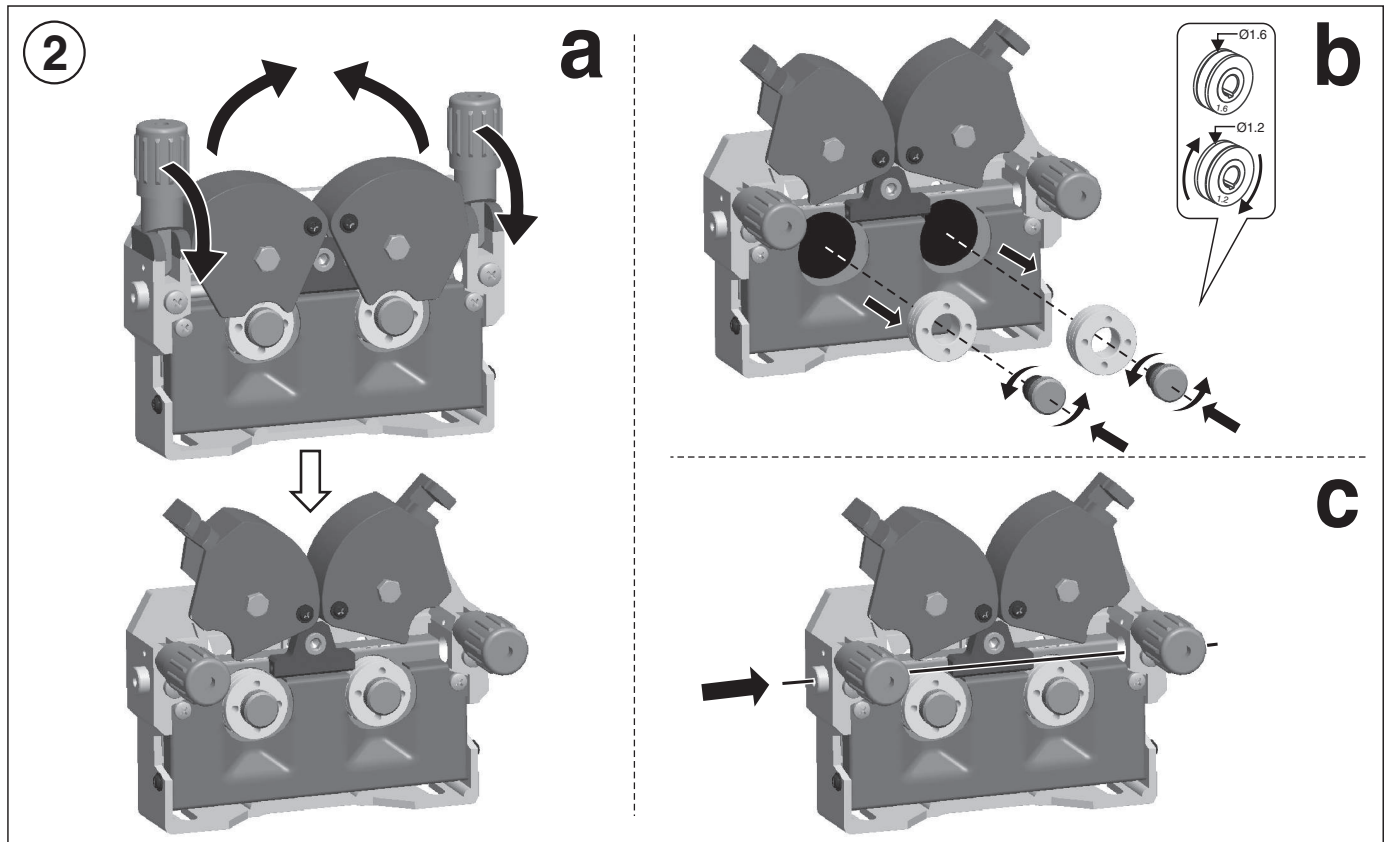
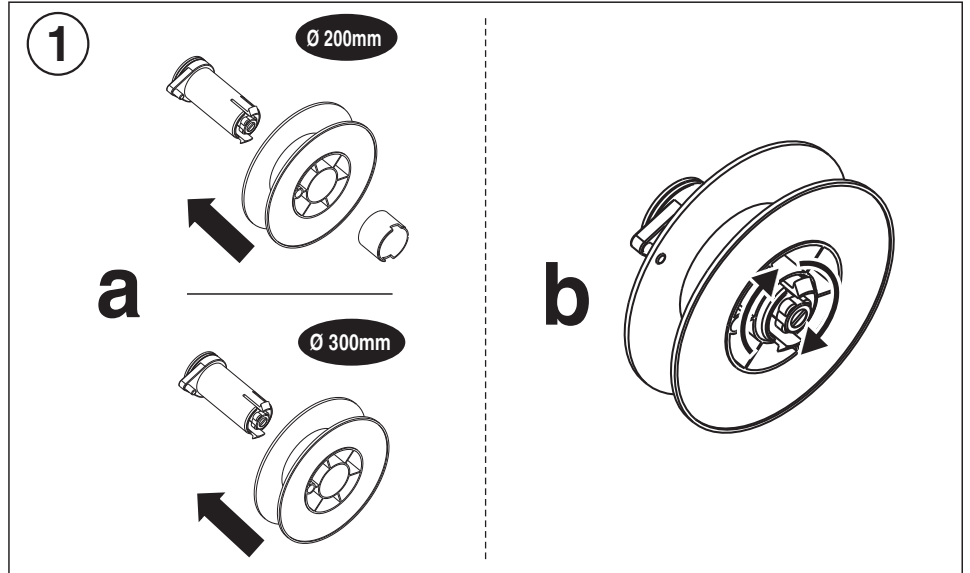
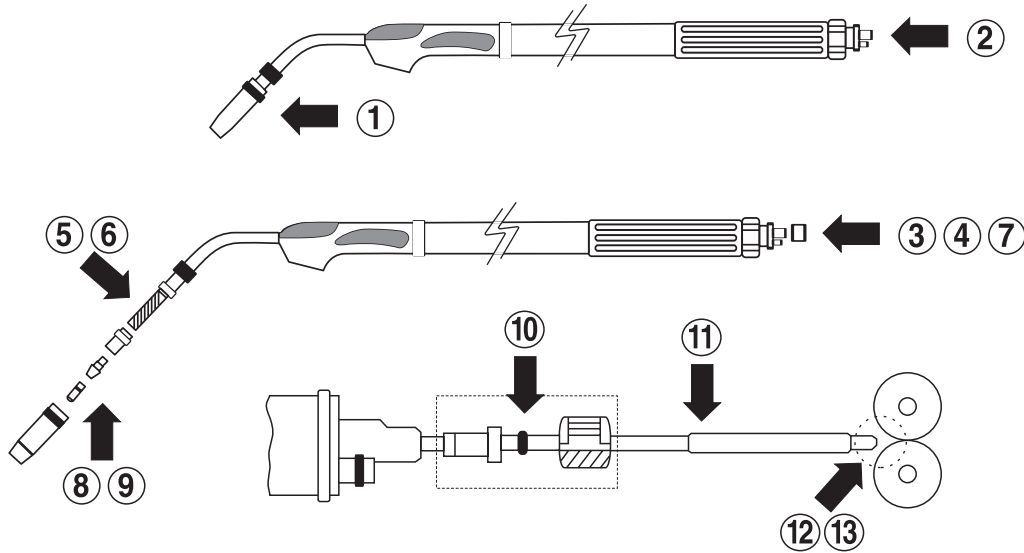

FIG. L



TAB. 4 INDICATIVE VALUES FOR WELDING CURRENT MIG-MAG (A) - VALORI ORIENTATIVI CORRENTI DI SALDATURA MIG-MAG (A)

WIRE DIAMETER - DIAMETRO DEL FILO (mm)	0,6	0,8	1	1,2	1,6
Carbon and mild steels - Acciai al carbonio e basso legati					
SHORT ARC	30 ÷ 90	40 ÷ 170	50 ÷ 190	70 ÷ 200	100 ÷ 210
SPRAY ARC	/	160 ÷ 220	180 ÷ 260	130 ÷ 350	200 ÷ 450
PULS ARC	/	60 ÷ 200	70 ÷ 230	80 ÷ 320	85 ÷ 360
Stainless steel - Acciai inossidabili					
SHORT ARC	/	40 ÷ 140	60 ÷ 160	110 ÷ 180	/
SPRAY ARC	/	/	140 ÷ 230	180 ÷ 280	230 ÷ 390
PULS ARC	/	50 ÷ 180	60 ÷ 210	70 ÷ 230	85 ÷ 360
Aluminium and alloys - Alluminio e leghe					
SHORT ARC	/	50 ÷ 75	90 ÷ 115	110 ÷ 130	130 ÷ 170
SPRAY ARC	/	80 ÷ 150	120 ÷ 210	125 ÷ 250	160 ÷ 350
PULS ARC	/	40 ÷ 120	40 ÷ 160	45 ÷ 220	60 ÷ 320

TAB. 5 INDICATIVE VALUES FOR TIG WELDING ON STAINLESS STEEL - VALORI ORIENTATIVI SALDATURA TIG SU ACCIAIO INOX

thickness spessore (mm)	current corrente (A)	Ø electrode Ø elettrodo (mm)	Ø nozzle Ø ugello (mm)	Argon Argon (l/min)	Ø filler rod Ø bacchetta d'apporto (mm)
0,3 - 0,5	5 - 20	0,5	6,5	3	-
0,5 - 0,8	15 - 30	1	6,5	3	-
1	30 - 60	1	6,5	3 - 4	1
1,5	70 - 100	1,6	9,5	3 - 4	1,5
2	90 - 110	1,6	9,5	4	1,5 - 2
3	120 - 150	2,4	9,5	5	2 - 3
4	140 - 190	2,4	9,5 - 11	5 - 6	3
5	190 - 250	2,4 - 3,2	11 - 12,5	6 - 7	3 - 4
6 - 7	250 - 350	3,2	12,5	7 - 9	4 - 6

TAB. 6 INDICATIVE VALUES Ø ELECTRODE WELDING CURRENT - VALORI ORIENTATIVI Ø ELETTRODO CORRENTE DI SALDATURA

Ø electrode - Ø elettrodo (mm)	Welding current - Corrente di saldatura (A)	
	min.	max.
1,6	25	50
2	40	80
2,5	60	110
3,2	80	160
4	120	200
5	150	280
6	200	350
8	340	420

TAB. 7 WELDING FLAWS - DIFETTI DI SALDATURA

FAULT - DIFETTO	MAIN CAUSE - CAUSA PRINCIPALE
Porosity - Porosità	<ul style="list-style-type: none"> - Insufficient protection or poor gas quality. - Piece not clean enough. - Incorrect adjustments. - Insufficiente protezione o cattiva qualità del gas. - Pulizia insufficiente del pezzo. - Regolazioni non corrette.
Incomplete melt - Fusione incompleta	<ul style="list-style-type: none"> - Poor operating technique. - Current too low. - Welding rate too high. - Tecnica operativa insufficiente. - Corrente troppo bassa. - Velocità di saldatura troppo elevata.
Incomplete penetration - Penetrazione incompleta	<ul style="list-style-type: none"> - Current too low. - Welding rate too high. - Distance of edges of join insufficient. - Corrente troppo bassa. - Velocità di saldatura troppo elevata. - Distanza dei lembi del giunto insufficiente.
Excessive penetration - Penetrazione eccessiva	<ul style="list-style-type: none"> - Current too high. - Welding rate too low. - Excessive distance of edges of join. - Corrente troppo elevata. - Velocità di saldatura troppo bassa. - Eccessiva distanza dei lembi del giunto.
Incision on edges - Incisione sui bordi	<ul style="list-style-type: none"> - Current too high. - Poor operating technique. - Corrente troppo elevata. - Tecnica operativa insufficiente.
Broken weld seam - Rottura del cordone di saldatura	<ul style="list-style-type: none"> - Incorrect choice of wire with respect to base material. - INAPPROPRIATE heat transfer (scant or excessive). - Unweldable or dirty base material. - Scelta non corretta del filo rispetto al materiale base. - Apporto termico NON ADEGUATO (scarso o eccessivo). - Materiale di base non saldabile oppure sporco.

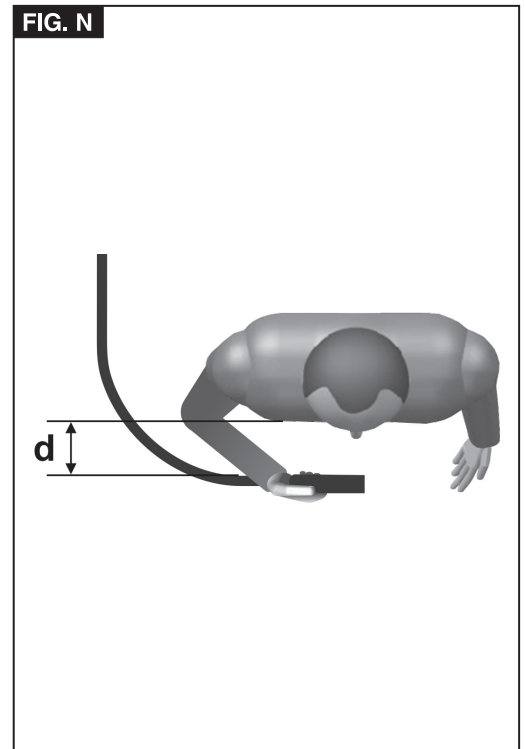
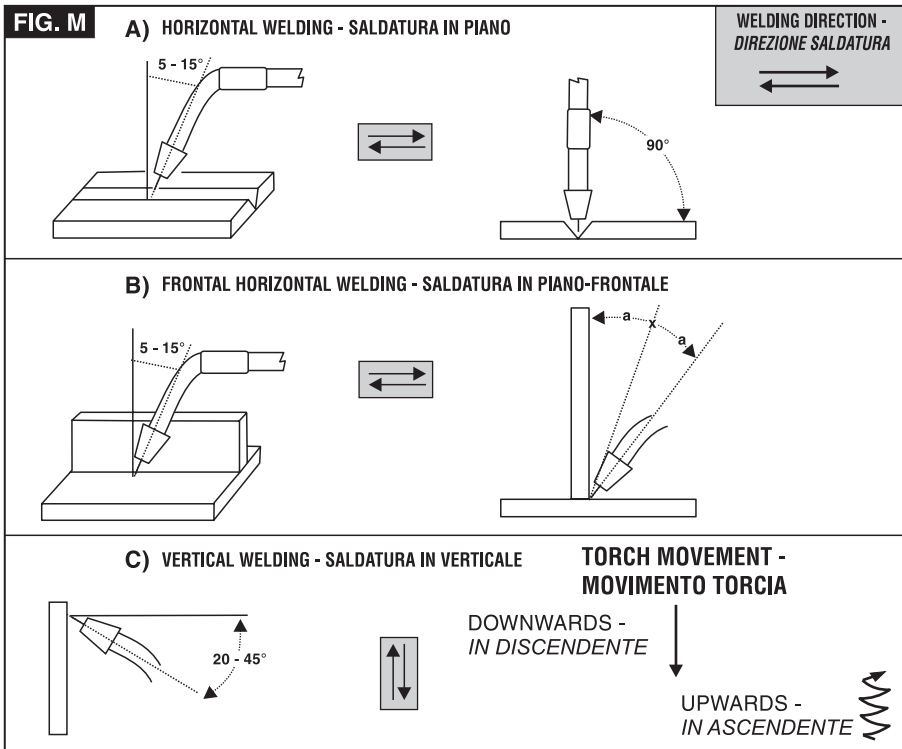

TAB. 8 FAULTS, CAUSES AND REMEDIES - ANOMALIE, CAUSE E RIMEDI

FAULT	POSSIBLE CAUSES	CHECKS AND REMEDIES
UNEVEN WIRE FEED - AVANZAMENTO IRREGOLARE DEL FILO	<ol style="list-style-type: none"> 1- Pressure of wire feeder rollers. 2- Wire guides are not aligned with groove on small rollers. 3- Wire feed or contact tip unsuitable for wire. 4- Wire guide hose blocked. 5- Coils overlapping on reels. 6- Oxidised or poor quality wire. 7- Excessive reel braking. 8- Coils fallen under the reel. 	<ol style="list-style-type: none"> 1- Make sure the rollers allow the wire to slide and adjust the pressure accordingly. 2- Make sure the wire is not bent and align as necessary. 3- Check and replace if necessary. 4- Remove the hose, blow compressed air through it or replace it. 5- Check and replace the reel if necessary. 6- Cut any oxidised coils or replace the reels. 7- Adjust braking lock. 8- Adjust reel braking.
POROUS WELD - SALDATURA POROSA	<ol style="list-style-type: none"> 1- Gas supply connected incorrectly. 2- Gas bottle empty valve closed. 3- Solenoid valve not working with torch button "on". 4- Faulty pressure reducing valve. 5- Torch diffuser holes blocked. 6- Draughts in the welding area. 7- Gas leaks. 8- Contact tip over-retracted. 9- Pieces to be welded of poor quality. 10- Poor gas or wire quality. 	<ol style="list-style-type: none"> 1- Check. 2- Open the taps and detach the rubber pipe to check whether gas output is normal. 3- Check for the presence of voltage at the ends of the reel: if positive, replace the solenoid valve. 4- Check. 5- Remove the diffuser and unblock the holes. To prevent clogging spray the diffuser with silicon-free spray. 6- Protect the arc area with suitable shields. 7- Check the gas pipe clips are tightened properly and tighten further if necessary. 8- Check. 9- Make sure the pieces are not wet or dirty and are not rusty. 10- Replace the wire reel or the gas bottle: note that the gas should be dry and not damp.
WIRE DOES NOT FEED - MANCANZA DI AVANZAMENTO FILO	<ol style="list-style-type: none"> 1- Faulty torch button. 2- Overload thermostat triggered. 3- Control circuit fuses. 4- Gear motor failure. 5- Fault in electronic circuits for feed rate control. 	<ol style="list-style-type: none"> 1- Check and replace. 2- Wait a few minutes to allow the machine to cool. 3- Check and replace. 4- Check and replace. 5- Check and replace the board.

FIG. O

A

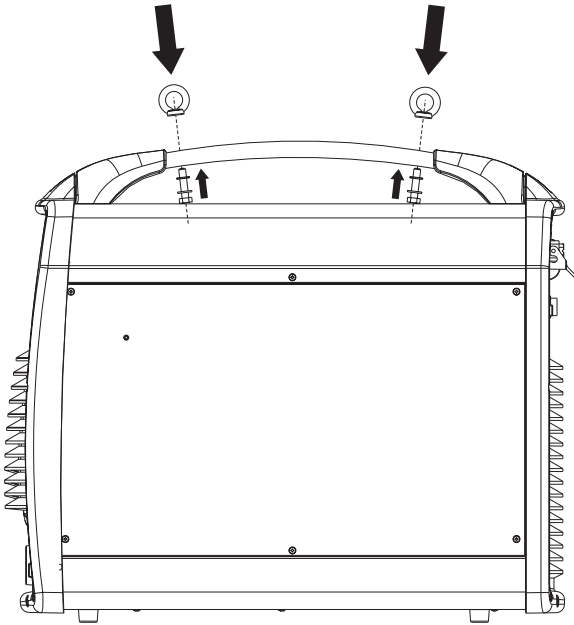

B

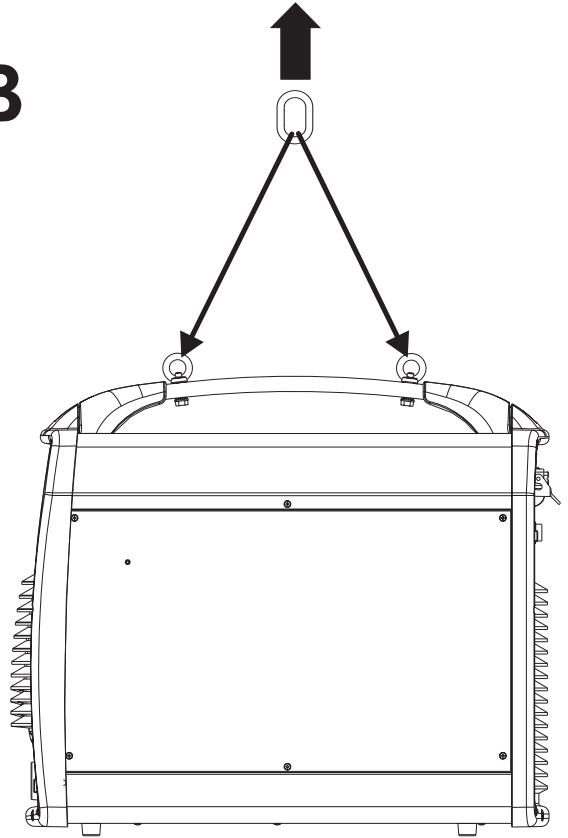
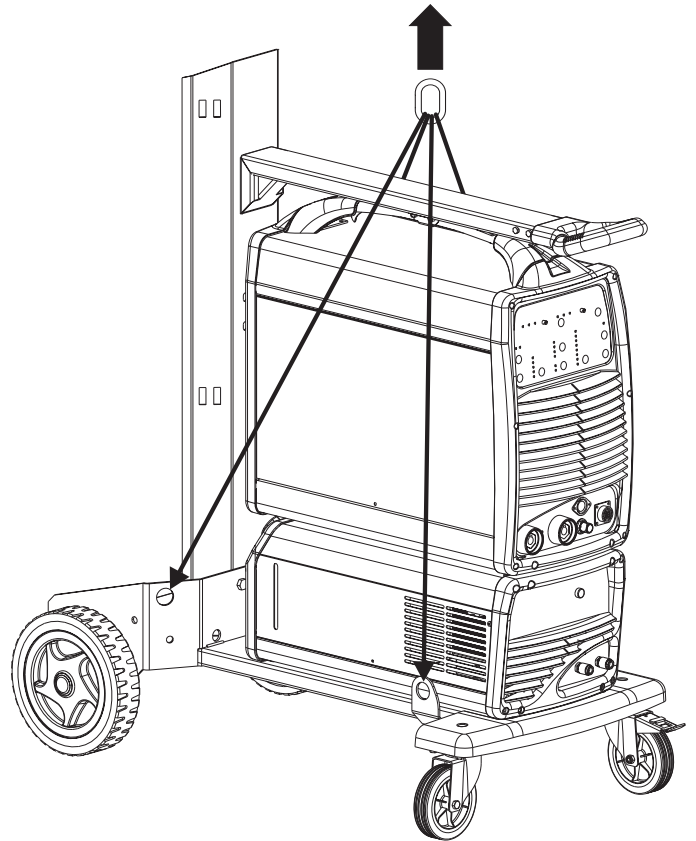
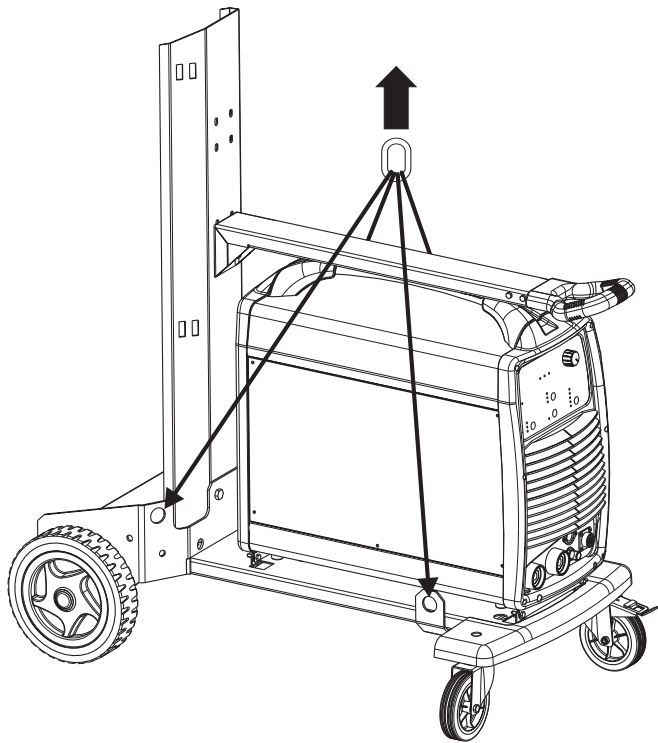

FIG. P



(GB) GUARANTEE

The manufacturer guarantees proper operation of the machines and undertakes to replace free of charge any parts should they be damaged due to poor quality of materials or manufacturing defects within 12 MONTHS of the date of commissioning of the machine, when proven by certification. Returned machines, also under guarantee, should be dispatched CARRIAGE PAID and will be returned CARRIAGE FORWARD. This with the exception of, as decreed, machines considered as consumer goods according to European directive 1999/44/EC, only when sold in member states of the EU. The guarantee certificate is only valid when accompanied by an official receipt or delivery note. Problems arising from improper use, tampering or negligence are excluded from the guarantee. Furthermore, the manufacturer declines any liability for all direct or indirect damages.

(I) GARANZIA

La ditta costruttrice si rende garante del buon funzionamento delle macchine e si impegna ad effettuare gratuitamente la sostituzione dei pezzi che si deteriorassero per cattiva qualità di materiale e per difetti di costruzione entro 12 mesi dalla data di messa in funzione della macchina, comprovata sul certificato. Le macchine rese, anche se in garanzia, dovranno essere spedite in PORTO FRANCO e verranno restituite in PORTO ASSEGNATO. Fanno eccezione, a quanto stabilito, le macchine che rientrano come beni di consumo secondo la direttiva europea 1999/44/CE, solo se vendute negli stati membri della UE. Il certificato di garanzia ha validità solo se accompagnato da scontrino fiscale o bolla di consegna. Gli inconvenienti derivati da cattiva utilizzazione, manomissione o incuria, sono esclusi dalla garanzia. Inoltre si declina ogni responsabilità per tutti i danni diretti ed indiretti.

(F) GARANTIE

Le fabricant garantit le fonctionnement correct des machines et s'engage à remplacer gratuitement les composants endommagés à la suite d'une mauvaise qualité de matériel ou d'un défaut de fabrication durant une période de 12 mois à compter de la mise en service de la machine attestée par le certificat. Les machines rendues, même sous garantie, doivent être expédiées en PORT FRANC et seront renvoyées en PORT DÙ. Font exception à cette règle les machines considérées comme biens de consommation selon la directive européenne 1999/44/CE et vendues aux états membres de l'EU uniquement. Le certificat de garantie n'est valable que s'il est accompagné de la preuve d'achat ou du bulletin de livraison. Tous les inconvénients dus à une utilisation incorrecte, une manipulation ou une négligence sont exclus de la garantie. La société décline en outre toute responsabilité pour tous les dommages directs ou indirects.

(D) GEWÄHRLEISTUNG

Der Hersteller übernimmt die Gewährleistung für den einwandfreien Betrieb der Maschinen und verpflichtet sich, solche Teile kostenlos zu ersetzen, die aufgrund schlechter Materialqualität und von Herstellungsfehlern innerhalb von 12 Monaten ab der Inbetriebnahme schadhaft werden. Als Nachweis der Inbetriebnahme gilt der Garantieschein. Werden Maschinen zurückgesendet, muß dies - auch im Rahmen der Gewährleistung - FRACHTFREI geschehen. Sie werden anschließend per FRACHTNACHNAME wieder zurückgesendet. Von den Regelungen ausgenommen sind Maschinen, die nach der Europäischen Richtlinie 1999/44/EG unter die Verbrauchsgüter fallen, und nur dann, wenn sie in einem Mitgliedstaat der EU verkauft worden sind. Der Garantieschein ist nur gültig, wenn ihm der Kassenbon oder der Lieferschein beiliegt. Unsere Gewährleistung bezieht sich nicht auf Schäden aufgrund fehlerhafter oder nachlässiger Behandlung oder aufgrund von Fremdeinwirkung. Außerdem wird jede Haftung für direkte und indirekte Schäden ausgeschlossen.

(E) GARANTÍA

La empresa fabricante garantiza el buen funcionamiento de las máquinas y se compromete a efectuar gratuitamente la sustitución de las piezas que se deterioran por mala calidad del material y por defectos de fabricación en los 12 meses posteriores a la fecha de puesta en funcionamiento de la máquina, comprobada en el certificado. Las máquinas entregadas, incluso en garantía, deberán ser enviadas a PORTE PAGADO y se devolverán a PORTE DEBIDO. Son excepción, según cuanto establecido, las máquinas que se consideraran bienes de consumo según la directiva europea 1999/44/CE sólo si han sido vendidas en los estados miembros de la UE. El certificado de garantía tiene validez sólo si está acompañado de resguardo fiscal o albarán de entrega. Los problemas derivados de una mala utilización, modificación o negligencia están excluidos de la garantía. Además, se declina cualquier responsabilidad por todos los daños directos e indirectos.

(P) GARANTIA

A empresa fabricante torna-se garante do bom funcionamento das máquinas e compromete-se a efectuar gratuitamente a substituição das peças que porventura se deteriorarem devido à má qualidade de material e por defeitos de fabricação no prazo de 12 meses da data de entrada da máquina em funcionamento, comprovada no certificado. As máquinas devolvidas, mesmo se em garantia, deverão ser despachadas em PORTO FRANCO e serão devolvidas com FRETE A PAGAR. São exceção, a quanto estabelecido, as máquinas que são consideradas como bens de consumo segundo a directiva europeia 1999/44/CE, somente se vendidas nos estados-membros da UE. O certificado de garantia tem validade somente se acompanhado pela nota fiscal ou conhecimento de entrega. Os inconvenientes decorrentes de utilização imprópria, adulteração ou descuido, são excluídos da garantia. Para além disso, o fabricante exime-se de qualquer responsabilidade para todos os danos directos e indirectos.

(NL) GARANTIE

De fabrikant is garant voor de goede werking van de machines en verplicht er zich toe gratis de vervanging uit te voeren van de stukken die afslijten omwille van de slechte kwaliteit van het materiaal en omwille van fabricagefouten, binnen de 12 maanden vanaf de datum van in bedrijfsstelling van de machine, bevestigd op het certificaat. De geretoureerde machines, ook al zijn ze in garantie, moeten PORTVRIJ verzonden worden en zullen op KOSTEN BESTEMMELING teruggestuurd worden. Hierop maken een uitzondering de machines die vallen onder de verbruiksartikelen overeenkomstig de Europese richtlijn, 1999/44/EG, alleen indien ze verkocht zijn in de lidstaten van de EU. Het garantiecertificaat is alleen geldig indien het vergezeld is van de fiscale reçu van het ontvangstbewijs. De inconvenienten of nalatigheid zijn uitgesloten uit de garantie. Bovendien wijst men alle verantwoordelijkheid af voor alle rechtstreekse en onrechtstreekse schade.

(DK) GARANTI

Producenten stiller garanti for, at maskinerne fungerer ordentligt, og forpligter sig til vederlagsfrit at udskeifte de dele, der måtte fremvise defekter på grund af ringe materialekvalitet eller fabrikationsfej i løbet af de første 12 måneder efter maskinens idriftsættelsesdato, der fremgår af beviset. Selvom de returnerede maskiner er i garanti, skal de sendes FRANKO FRAGT, mens de tilbageleveres PR. EFTERKRAV. Dette gælder dog ikke for de maskiner, der i henhold til Direktivet 1999/44/EØF udgør forbrugsgoder, men kun på betingelse af at de sælges i EU-landene. Garantibeviset er kun gyldigt, hvis der vedlægges en kassebono eller fragtpapirer. Garantien dækker ikke for forstyrrelser, der skyldes forkert anvendelse, manipulering eller skødesløshed. Producenten fralægger sig desuden ethvert ansvar for alle direkte og indirekte skader.

(SF) TAKUU

Valmistusyritys takaa koneiden hyvän toimivuuden sekä huolehtii huonolaatuisen materiaalin ja rakennusvirheiden takia huonontuneiden osien vaihdosta ilmaiseksi 12 kuukauden sisällä koneen käyttöönottopäivästä, mikä ilmenee sertifikaatista. Palautettavat koneet, myös takuussa olevat, on lähetettävä LÄHETTÄJÄN KUSTANNUKSELLA ja ne palautetaan VASTAANOTTAJAN KUSTANNUKSELLA. Poikkeuksen muodostavat koneet, jotka asetuksissa kuuluvat kulutushyödykkeisiin eurooppalaisen direktiivin 1999/44/EC mukaan vain, jos ne myydään EU:n jäsen maissa. Takuutodistus on voimassa vain, jos siihen on liitetty verotuskuitti tai todistus tavaran toimituksesta. Takuu ei kata väärinkäytöstä, vaurioittamisesta tai huolimattomuudesta johtuvia haittoja. Lisäksi yritys kieltäytyy ottamasta vastuuta kaikista välittömistä tai välillisistä vaurioista.

(N) GARANTI

Tilverkaren garanterer maskinens korrekte funksjon og forplikter seg å utføre gratis bytte av deler som blir ødelagt på grunn av en dårlig kvalitet i materialer eller konstruksjonsfeil som oppstår innen 12 måneder fra maskinens igangsetting, i overensstemmelse med sertifikatet. Maskiner som sendes tilbake, også i løpet av garantiperioden, skal skikkes FRAKTFRITT og skal sendes tilbake MED BETALNING AV MOTTAKEREN, unntatt maskinene som tilhører forbruksvarer ifølge europadirektiv 1999/44/EC, kun hvis de selges i en av EUs medlemsstater. Garantisertifikatet er gyldig kun sammen med kvittering eller leveringsblankett. Feil som oppstår på grunn av galt bruk, manipulering eller slurv, er utelukket fra garantien. Dessuten frasier seg selskapet alt ansvar for alle direkte og indirekte skader.

(S) GARANTI

Tillverkaren garanterar att maskinerna fungerar bra och åtar sig att kostnadsfritt byta ut delar som går sönder p.g.a. dålig materialkvalitet och defekter inom 12 månader efter idriftsättningen av maskinen, som ska styrkas av intyg. De maskiner som lämnas tillbaka, även om de täcks av garantin, måste skickas FRAKTFRITT, och kommer att skickas tillbaka PÅ MOTTAGARENS BEKOSTNAD. Ett undantag från detta utgörs av de maskiner som räknas som konsumtionsvaror enligt EU-direktiv 1999/44/EG, och då enbart om de har sålts till något av EU:s medlemsländer. Garantisedeln är bara giltig tillsammans med kvitto eller leveranssedel. Problem som beror på felaktig användning, äverkan eller vårdslöshet täcks inte av garantin. Tillverkaren fransäger sig även allt ansvar för direkt och indirekt skada.

(GR) ΕΓΓΥΗΣΗ

Η κατασκευαστική εταιρία εγγυάται την καλή λειτουργία των μηχανών και δεσμεύεται να εκτελέσει δωρεάν την αντικατάσταση τμημάτων σε περίπτωση φθοράς κατά της ποιότητας υλικού ή ελαττώματων κατασκευής, εντός 12 μηνών από την ημερομηνία θέσης σε λειτουργία του μηχανήματος επιβεβαιωμένη από το πιστοποιητικό. Τα μηχανήματα που επιστρέφονται, ακόμα και αν είναι σε εγγύηση, θα στέλνονται ΧΩΡΙΣ ΕΠΙΒΑΡΥΝΣΗ και θα επιστρέφονται με έξοδα ΠΛΗΡΩΤΕΑ ΣΤΟΝ ΠΡΟΟΡΙΣΜΟ. Εξαιρούνται από τα οριζόμενα τα μηχανήματα που αποτελούν καταναλωτικά αγαθά σύμφωνα με την ευρωπαϊκή οδηγία 1999/44/ΕC μόνο αν πωλούνται σε κράτη μέλη της ΕΕ. Το πιστοποιητικό εγγύησης ισχύει μόνο αν συνοδεύεται από επίσημη απόδειξη πληρωμής ή απόδειξη παραλαβής. Ενδεχόμενα προβλήματα οφειλόμενα σε κακή χρήση, παραποίηση ή αμέλεια, αποκλείονται από την εγγύηση. Απορρίπτεται, επίσης, κάθε ευθύνη για οποιαδήποτε βλάβη άμεση ή έμμεση.

(RU) ГАРАНТИЯ

Компания-производитель гарантирует хорошую работу машинного оборудования и обязуется бесплатно произвести замену частей, имеющих неисправности, явившиеся следствием плохого качества материала или дефектов производства, в течении 12 месяцев с даты пуска в эксплуатацию машинного оборудования, проставленной на сертификате. Возвращенное оборудование, даже находящееся под действием гарантии, должно быть направлено на условиях ПОРТО ФРАНКО и будет возвращено в УКАЗАННОЕ МЕСТО. Из оговоренного выше исключается машинное оборудование, считающееся товарами потребления, в соответствии с европейской директивой 1999/44/ЕС, только в том случае, если они были проданы в государствах, входящих в ЕС. Гарантийный сертификат считается действительным только при условии, что к нему прилагаются товарный чек или товаросопроводительная накладная. Неисправности, возникшие из-за неправильного использования, порчи или небрежного обращения, не покрываются действием гарантии. Дополнительно производитель снимает с себя любую ответственность за какой-либо прямой или непрямой ущерб.

(H) JÓTÁLLÁS

A gyártó cég jótállást vállal a gépek rendeltetésszerű üzemeléséért illetve vállalja az alkatrészek ingyenes kicserélését ha azok az alapanyag rossz minőségéből valamint gyártási hibából erednek a gép üzembe helyezésének a bizonylat szerint igazolható napjától számított 12 hónapon belül. A cserélendő alkatrészeket még a jótállás keretében is BERMENTESEN kell visszaküldeni, amelyek UTÓVÉTEL LESZNEK a vevőhöz kiszállítva. Kivételt képeznek e szabály alól azon gépek, melyek az Európai Unió 1999/44/EC irányelve szerint meghatározott fogyasztási cikknek minősülnek, s az EU tagországaiabon kerültek értékesítésre. A jótállás csak a blokki igazolás illetve szállítólevél mellékletével érvényes. A nem rendeltetésszerű használatból, megrongálásból illetve nem megfelelő gondossággal való kezelésből eredő rendellenességek a jótállást kizárják. Kizárt továbbá bárminemű felelősségvállalás minden közvetlen és közvetett kárért.

(RO) GARANȚIE

Fabricantul garantează buna funcționare a aparatelor produse și se angajează la înlocuirea gratuită a pieselor care s-ar putea deteriora din cauza calității scadente a materialului sau din cauza defectelor de construcție în max. 12 luni de la data punerii în funcțiune a aparatului, dovedită cu certificatul de garanție. Aparatele restituite, chiar dacă sînt în garanție, se vor expedia FĂRĂ PLATĂ și se vor restitui CU PLATA LA PRIMIRE. Fac excepție, conform normelor, aparatele care se categorisesc ca și bunuri de consum, conform directivei europene 1999/44/EC, numai dacă acestea sînt vîndute în statele membre din UE. Certificatul de garanție este valabil numai dacă este însoțit de bonul fiscal sau de fișa de livrare. Nefuncționarea cauzată de o utilizare improprie, manipulare inadecvată sau neglijență este exclusă din garanție. În plus fabricantul își declină orice responsabilitate față de toate daunele provocate direct și indirect.

(PL) GWARANCJA

Producent gwarantuje prawidłowe funkcjonowanie urządzeń i zobowiązuje się do bezpłatnej wymiany części, które zepsują się w wyniku złej jakości materiału lub wad fabrycznych w ciągu 12 miesięcy od daty uruchomienia urządzenia, poświadczonej na gwarancji. Urządzenia przesłane do Producenta, również w okresie gwarancji, należy wysłać na warunkach PORTO FRANKO, po naprawie zostaną one zwrócone na koszt odbiorcy. Zgodnie z ustaleniami wyjątkiem są te urządzenia, które są odsyłane jako dobra konsumpcyjne, zgodnie z dyrektywą europejską 1999/44/WE, wyłącznie, jeżeli zostały sprzedane w krajach członkowskich UE. Karta gwarancyjna jest ważna wyłącznie, jeżeli towarzyszy jej kwit fiskalny lub dowód dostawy. Trudności wynikające z nieprawidłowego użytkowania, naruszenia lub niedbałości o urządzenie nie są objęte gwarancją. Producent nie ponosi odpowiedzialności za wszelkie szkody pośrednie i bezpośrednio.

(CZ) ZÁRUKA

Výrobe ručí za správnou činnosť strojů a zavazuje se provést bezplatnou výměnu dílů opotřebovaných z důvodu špatné kvality materiálu a následkem konstrukčních vad z 12 měsíců od data uvedení stroje do provozu, uvedeného na záručním listě. Vrácené stroje a to i v záruční době musí být odeslány se ZAPLACENÝM POŠTOVNÝM a budou vráceny na NÁKLADY PŘIJEMCE. Na základě dohody tvoří výjimku stroje spadající do spotřebního majetku ve smyslu směrnice 1999/44/ES pouze za předpokladu, že byly prodány v členských státech EU. Záruční list má platnost pouze v případě, že je předložen spolu s účtenkou nebo dodatkem listem. Poruchy vyplývající z nesprávného použití, úmyslného poškození nebo chybějící péče nespádají do záruky. Odpovědnost se dále nevztahuje na všechny přímé a nepřímé škody.

(SK) ZÁRUKA

Výrobca ručí za správnú činnosť strojov a zaväzuje sa vykonať bezplatnú výmenu dielov opotrebovaných z dôvodu zlej kvality materiálu a následkom konštrukčných väd do 12 mesiacov od dátumu uvedenia stroja do prevádzky, uvedeného na záručnom liste. Vrátené stroje a to i v podmienkach záručnej doby musia byť odoslané so ZAPLATENÝM POŠTOVNÝM a budú vrátené na NÁKLADY PRIJEMCU. Na základe dohody výnimku tvoria stroje spadajúce do potrebného majetku, v zmysle smernice 1999/44/ES, len za predpokladu, že boli predané v členských štátoch EÚ. Záručný list je platný len v prípade, keď je predložený spolu s účtenkou alebo dodacím listom. Poruchy vyplývajúce z nesprávneho použitia, neoprávneného zásahu alebo nedostatočnej starostlivosti nespádajú do záruky. Zodpovednosť sa ďalej nevzťahuje na všetky priame i nepriame škody.

(SI) GARANCIJA

Proizvajalec zagotavlja pravilno delovanje strojev in se zavezuje, da bo brezplačno zamenjal dele, ki se bodo obrabili zaradi slabe kakovosti materiala in zaradi napak pri proizvodnji v roku 12 mesecev od dne začetka delovanja stroja, ki je naveden na certifikatu. Stroje, tudi če zanje še velja garancija, je treba poslati do proizvajalca na stroške stranke in bodo na stroške stranke le-tej tudi vrnjeni. Izjema so stroji, ki so del potrošnih dobrin v skladu z evropsko direktivo 1999/44/EC, le če so bili prodani v državi članici EU. Garancijsko potrdilo je veljavno le, če sta mu priložena veljaven račun ali prevzemnica. Neprijetnosti, ki izhajajo iz nepravilne uporabe, posegov ali malomarnosti, garancija ne pokriva. Poleg tega proizvajalec zavrača odgovornost za vse neposredne in posredne poškodbe.

(HR/SCG) GARANCIJA

Proizvođač garantira ispravan rad strojeva i obvezuje se izvršiti besplatno zamjenu dijelova koji su oštećeni zbog loše kvalitete materijala i zbog tvorničkih grešaka, u roku od 12 mjeseci od dana pokretanja stroja, koji je potvrđen na garantnom listu. Vraćeni strojevi, i ako su pod garancijom, moraju biti poslani bez plaćanja troškova prijevoza. Iznimka su strojevi koji se vraćaju kao potrošni materijal, u skladu sa Europskom odredbom 1999/44/EC, samo ako su prodani zemljama članicama EU-a. Garantni list vrijedi samo ako je popraćen računom ili dostavnom listom. Oštećenja nastala uslijed neispravne upotrebe, izmjena izvršenih na stroju ili nemara nisu pokriveni garancijom. Proizvođač se ujedno odriče bilo kakve odgovornosti za sve izravne i neizravne štete.

(LT) GARANTIJA

Gamintojas garantuoja nepriekiaštingą įrenginio veikimą ir įsipareigoja nemokamai pakeisti gaminio dalis, susidėvėjusias ar sugadinusias dėl prastos medžiagos kokybės ar dėl konstrukcijos defektų 12 mėnesių laikotarpyje nuo įrenginio paleidimo datos. Atpakal nosūtomas mašinas, pat to garantijas laiką, ir įrašyti įrenginiai, net ir galiojant garantijai, turi būti siunčiami ir bus sugrąžinti atgal PIRKĖJO lėšomis. Išimti aukščiau aprašyti sąlygai sudaro prietaisai, kurie pagal 1999/44/EC Europos direktyvą gali būti laikomi plataus vartojimo prekėmis bei yra parduodami tik ES šalyse. Garantinis pažymėjimas galioja tik tuo atveju, jei yra lydimas fiskalinio čekio arba pristatymo dokumento. Į garantiją nėra įtraukti nesklaidumai, susiję su netinkamu prietaiso naudojimu, aplaidumu ar prasta jo priežiūra. Gamintojas taip pat atsako už bet kokius tiesioginius ar netiesioginius nuostolius.

(EE) GARANTII

Tootajafirma vastutab masinate hea funktsioneerimise eest ja kohustub asendada tasuta osad, mis riknevad halva kvaliteediga materjali ja konstruktsioonidefektide tõttu, 12 kuu jooksul alates masina käikupanemise sertifikaadil tõestatud kuupäevast. Tagasi saadetakud masinad, ka kehtiva garantiiaga, tuleb saata TASUTUD POSTIMAKSUGA ja nende tagastamise SAATEKULUD ON KAUBASAAJA TASUDA. Nagu kehtestatud, teevad erandi masinad, mis kuuluvad euroopa normatiivi 1999/44/EC kohaselt tarbekauba kategooriasse ja ainult siis, kui müüdüd UE liikmesriikides. Garantiisertifikaat kehtib ainult koos ostu- või kätetoimetamiskviitungiga. Garantii ei hõlma riknemisi, mis on põhjustatud seadme vääras käsitsemisest, modifitseerimisest või hoolimatust kasutamisest. Peale selle ei vastuta firma kõigi otseste või kaudsete kahjude eest.

(LV) GARANTIJA

Ražotājs garantē mašīnu labu darbību un apņemas bez maksas nomainīt detaļas, kuras nodilst materiāla sliktas kvalitātes dēļ vai ražošanas defektu dēļ 12 mēnešu laikā kopš sertifikāta norādītā mašīnas ekspluatācijas sākuma datuma. Atpakal nosūtāmas mašīnas, pat to garantijas laikā, ir jānosūta saskaņā ar FRANKO-OSTA noteikumiem un ražotājs tās atgriezīs uz NORĀDĪTO OSTU. Minētie nosacījumi neattiecas uz mašīnām, kuras saskaņā ar Eiropas direktīvu 1999/44/EC tiek uzskatītas par patēriņa precī, bet tikai gadījumā, ja tās tiek pārdotas ES dalībvalstīs. Garantijas sertifikāts ir spēkā tikai kopā ar kases čeku vai paravdzīmi. Garantija neattiecas uz gadījumiem, kad bojājumi ir radušies nepareizās izmantošanas, noteikumu neievērošanas vai nolaidības dēļ. Turklāt, šajā gadījumā ražotājs neņem jebkādu atbildību par tiešajiem un netiešajiem zaudējumiem.

(BG) ГАРАНЦИЯ

Фирмата производител гарантира за доброто функциониране на машините и се задължава да извърши безплатно подмяната на части, които са се повредили, заради некачествен материал или производствени дефекти, до 12 месеца от датата на пускане в действие на машината, доказана с гаранционна карта. Върнатите машини, дори и в гаранция, трябва да бъдат изпратени със ЗАПЛАТЕН ПРЕВОЗ и ще бъдат върнати с НАЛОЖЕН ПЛАТЕЖ. С изключение на машините, които се считат за движимо имущество за постоянно ползване, както е установено от европейската директива 1999/44/ЕС, само ако машините са продавани в страни членки на Европейския съюз. Гаранционната карта е валидна, само ако е придружена от фискален бон или разписка за доставка. Нередностите, произтичащи от лоша употреба или небрежност, са изключени от гаранцията. Освен това се отклонява всякаква отговорност за директни или индиректни щети.

Table with 3 columns: GB, I, F, D, E, P, NL, DK and SF, N, S, GR, RU, H, RO, PL. It lists equivalent terms for 'Certificate of Guarantee' in various languages like 'ZÁRUČNÍ LIST', 'ZÁRUČNÝ LIST', 'CERTIFICAT GARANCIJE', etc.

MOD. / MONT / МОД / ŪRLAP / MUDEL / МОДЕЛ / Št / Br.
NR. / ARIQM / Ę. / Č. / HOMEP:

GB Date of buying - I Data di acquisto - F Date d'achat - D Kaufdatum - E Fecha de compra - P Data de compra - NL Datum van aankoop - DK Købsdato - SF Ostopäivämäärä - N Innkjøpsdato - S Inköpsdatum - GR Ημερομηνία αγοράς - RU Дата продажи - H Vásárlás kelte - RO Data achiziției - PL Data zakupu - CZ Datum zakoupení - SK Dátum zakúpenia - SI Datum nakupa - HR/SCG Datum kupnje - LT Pirkimo data - EE Ostu kuupäev - LV Pirkšanas datums - BG ДАТА НА ПОКУПКАТА:

Table with 3 columns: GB, I, F, D, E, P, NL, DK, SF, N, S, GR and RU, H, RO, PL, CZ, SK, SI, HR/SCG, LT, EE, LV, BG. It lists equivalent terms for 'Sales company', 'Revendeur', 'Händler', etc. in various languages like 'ШТАМП И ПОДПИСЬ', 'Eladás helye', 'Reprezentant comercial', etc.



The product is in compliance with: Eттä laite mallia on yhdenmukainen direktiivissä: Výrobek je v súlade so:
Il prodotto è conforme a: At produktet er i overensstemmelse med: Výrobek je ve shodě se:
Le produit est conforme aux: Att produkten är i överensstämmelse med: Proizvod je v skladu z:
Diemaschine entspricht: To προϊόνειναι κατασκευασμένο σύμφωνα με τη: Proizvod je u skladu sa:
Het produkt overeenkomstig de: Заявляется, что изделие соответствует: Produktas atitinka:
El producto es conforme as: A termék megfelel a követközőknek: Toode on kooskõlas:
O produto è conforme as: Produsul este conform cu: Izstrādājums atbilst:
At produktet er i overensstemmelse med: Produkt spelnia wymagania następujących Dyrektyw: Продуктът отговаря на:

DIRECTIVE - DIRETTIVA - DIRECTIVE - RICHTLINIE - RICHTLIJN - DIRECTIVA - DIRECTIVA - DIREKTIV - DIREKTIVI - DIREKTIV - DIREKTIV - KATEYΘYNTPIA OΔHΓIA - ДИРЕКТИВЕ - IRÁNYELV - DIRECTIVA - DYREKTYWA - SMERNICOU - NAPUTAK - DIREKTIVA - SMĚRNICI - DIREKTYVA - DIREKTIIVIGA - DIREKTÍVAI - ДИРЕКТИВА НА ЕС
LVD 2006/95/EC + Amdt.
STANDARD
EN 60974-1 + Amdt.
EN 60974-2 + Amdt. (only R.A.)
EN 60974-5 + Amdt.
EN 50445 + Amdt.

DIRECTIVE - DIRETTIVA - DIRECTIVE - RICHTLINIE - RICHTLIJN - DIRECTIVA - DIRECTIVA - DIREKTIV - DIREKTIVI - DIREKTIV - DIREKTIV - KATEYΘYNTPIA OΔHΓIA - ДИРЕКТИВЕ - IRÁNYELV - DIRECTIVA - DYREKTYWA - SMERNICOU - NAPUTAK - DIREKTIVA - SMĚRNICI - DIREKTYVA - DIREKTIIVIGA - DIREKTÍVAI - ДИРЕКТИВА НА ЕС
EMC 2004/108/EC + Amdt.
STANDARD
EN 60974-10 + Amdt.